

Dell™ Latitude™ C540/C640 Series

# System Information Guide

Příručka k zařízení

Systeminformation

Järjestelmätiedot

Οδηγός Πληροφοριών Συστήματος

Rendszerinformációs kézikönyv

Systeminformasjonsveiledning

Przewodnik z informacjami o systemie

Руководство по системе

Příručka - systémové informácie

Priročnik z informacijami o sistemu

Systeminformationsguide

גידה מידעית לתכרעמל



Model PP01L



[www.dell.com](http://www.dell.com) | [support.euro.dell.com](http://support.euro.dell.com)



Dell™ Latitude™ C540/C640 Series

# System Information Guide



# Notes, Notices, and Cautions



**NOTE:** A NOTE indicates important information that helps you make better use of your computer.



**NOTICE:** A NOTICE indicates either potential damage to hardware or loss of data and tells you how to avoid the problem.



**CAUTION:** A CAUTION indicates a potential for property damage, personal injury, or death.

## Abbreviations and Acronyms

For a complete list of abbreviations and acronyms, see the *User's Guide* (depending on your operating system, double-click the **User's Guide** icon on your desktop, or click the **Start** button, click **Help and Support Center**, and then click **User and system guides**).

If you purchased a Dell™ n Series computer, any references in this document to Microsoft® Windows® operating systems are not applicable.

---

**Information in this document is subject to change without notice.**

**© 2002–2003 Dell Computer Corporation. All rights reserved.**

Reproduction in any manner whatsoever without the written permission of Dell Computer Corporation is strictly forbidden.

Trademarks used in this text: *Dell*, the *DELL* logo, *Latitude*, *TrueMobile*, and *AccessDirect* are trademarks of Dell Computer Corporation; *Microsoft* and *Windows* are registered trademarks of Microsoft Corporation; *Intel*, *Pentium*, and *Celeron* are registered trademarks of Intel Corporation; *EMC* is a registered trademark of EMC Corporation.

Other trademarks and trade names may be used in this document to refer to either the entities claiming the marks and names or their products. Dell Computer Corporation disclaims any proprietary interest in trademarks and trade names other than its own.

# Contents

<b>CAUTION: Safety Instructions</b> . . . . .	<b>5</b>
General . . . . .	5
Power . . . . .	6
Battery . . . . .	7
Air Travel . . . . .	8
EMC Instructions . . . . .	8
California Residents . . . . .	8
<b>When Using Your Computer</b> . . . . .	<b>9</b>
Ergonomic Computing Habits . . . . .	10
When Working Inside Your Computer . . . . .	10
Protecting Against Electrostatic Discharge . . . . .	11
Battery Disposal . . . . .	11
<b>Finding Information and Assistance</b> . . . . .	<b>12</b>
<b>Setting Up Your Computer</b> . . . . .	<b>14</b>
<b>About Your Computer</b> . . . . .	<b>16</b>
Front View . . . . .	17
Left Side View . . . . .	18
Right Side View . . . . .	19
Back View . . . . .	20
Bottom View . . . . .	21
<b>Removing a Battery</b> . . . . .	<b>22</b>
<b>Installing a Battery</b> . . . . .	<b>22</b>
<b>Running the Dell Diagnostics</b> . . . . .	<b>23</b>
<b>Regulatory Notices</b> . . . . .	<b>24</b>



## **CAUTION: Safety Instructions**

Use the following safety guidelines to help ensure your own personal safety and to help protect your computer and working environment from potential damage.

### **General**

- Do not attempt to service the computer yourself unless you are a trained service technician. Always follow installation instructions closely.
- If you use an extension power cable with your AC adapter, ensure that the total ampere rating of the products plugged in to the extension power cable does not exceed the ampere rating of the extension cable.
- Do not push objects into air vents or openings of your computer. Doing so can cause fire or electric shock by shorting out interior components.
- Do not store your computer in a low-airflow environment, such as a carrying case or a closed briefcase, while the computer is turned on. Restricting airflow can damage the computer or cause a fire.
- Keep your computer away from radiators and heat sources. Also, do not block cooling vents. Avoid placing loose papers underneath your computer; do not place your computer in a closed-in wall unit or on a bed, sofa, or rug.
- Place the AC adapter in a ventilated area, such as a desk top or on the floor, when you use it to run the computer or to charge the battery. Do not cover the AC adapter with papers or other items that will reduce cooling; also, do not use the AC adapter inside a carrying case.
- The AC adapter may become hot during normal operation of your computer. Use care when handling the adapter during or immediately after operation.
- Do not allow your portable computer to operate with the base resting directly on exposed skin for extended periods of time. The surface temperature of the base will rise during normal operation (particularly when AC power is present). Allowing sustained contact with exposed skin can cause discomfort or, eventually, a burn.
- Do not use your computer in a wet environment, for example, near a bath tub, sink, or swimming pool or in a wet basement
- If your computer includes an integrated or optional (PC Card) modem, disconnect the modem cable if an electrical storm is approaching to avoid the remote risk of electric shock from lightning via the telephone line.

## **CAUTION: Safety Instructions** *(continued)*

- To help avoid the potential hazard of electric shock, do not connect or disconnect any cables or perform maintenance or reconfiguration of this product during an electrical storm. Do not use your computer during an electrical storm unless all cables have been disconnected and the computer is operating on battery power.
- If your computer includes a modem, the cable used with the modem should be manufactured with a minimum wire size of 26 American wire gauge (AWG) and an FCC-compliant RJ-11 modular plug.
- Before you open the memory module/Mini PCI card/modem cover on the bottom of your computer, disconnect all cables from their electrical outlets and disconnect the telephone cable.
- If your computer has a modem RJ-11 connector and a network RJ-45 connector, insert the telephone cable into the RJ-11 connector, not the RJ-45 connector.
- PC Cards may become very warm during normal operation. Use care when removing PC Cards after their continuous operation.
- Before you clean your computer, disconnect the computer from the electrical outlet. Clean your computer with a soft cloth dampened with water. Do not use liquid or aerosol cleaners, which may contain flammable substances.

### **Power**

- Use only the Dell-provided AC adapter approved for use with this computer. Use of another AC adapter may cause a fire or explosion.
- Before you connect the computer to an electrical outlet, check the AC adapter voltage rating to ensure that the required voltage and frequency match the available power source.
- To remove the computer from all power sources, turn the computer off, remove the battery pack, and disconnect the AC adapter from the electrical outlet.
- To help prevent electric shock, plug the AC adapter and device power cables into properly grounded power sources. These power cables may be equipped with 3-prong plugs to provide an earth grounding connection. Do not use adapter plugs or remove the grounding prong from the power cable plug. If you use a power extension cable, use the appropriate type, 2-prong or 3-prong, to mate with the AC adapter power cable.



## **CAUTION: Safety Instructions (*continued*)**

- Be sure that nothing rests on your AC adapter's power cable and that the cable is not located where it can be tripped over or stepped on.
- If you are using a multiple-outlet power strip, use caution when plugging the AC adapter's power cable into the power strip. Some power strips may allow you to insert the plug incorrectly. Incorrect insertion of the power plug could result in permanent damage to your computer, as well as risk of electric shock and/or fire. Ensure that the ground prong of the power plug is inserted into the mating ground contact of the power strip.

### **Battery**

- Use only Dell™ battery modules that are approved for use with this computer. Use of other types may increase the risk of fire or explosion.
- Do not carry a battery pack in your pocket, purse, or other container where metal objects (such as car keys or paper clips) could short-circuit the battery terminals. The resulting excessive current flow can cause extremely high temperatures and may result in damage to the battery pack or cause fire or burns.
- The battery poses a burn hazard if you handle it improperly. Do not disassemble it. Handle a damaged or leaking battery pack with extreme care. If the battery is damaged, electrolyte may leak from the cells and may cause personal injury.
- Keep the battery away from children.
- Do not store or leave your computer or battery pack near a heat source such as a radiator, fireplace, stove, electric heater, or other heat-generating appliance or otherwise expose it to temperatures in excess of 60°C (140°F). When heated to excessive temperatures, battery cells could explode or vent, posing a risk of fire.
- Do not dispose of your computer's battery in a fire or with normal household waste. Battery cells may explode. Discard a used battery according to the manufacturer's instructions or contact your local waste disposal agency for disposal instructions. Dispose of a spent or damaged battery promptly.

## **CAUTION: Safety Instructions (*continued*)**

### **Air Travel**

- Certain Federal Aviation Administration regulations and/or airline-specific restrictions may apply to the operation of your Dell computer while you are on board an aircraft. For example, such regulations/restrictions may prohibit the use of any personal electronic device (PED) that has the capacity for intentional transmission of radio frequency or other electromagnetic signals while on an aircraft.
  - In order to best comply with all such restrictions, if your Dell portable computer is equipped with Dell TrueMobile™ or some other wireless communication device, please disable this device before you board the aircraft and follow all instructions provided by airline personnel with regard to such device.
  - Additionally, the use of any PED, such as a portable computer, may be prohibited in aircraft during certain critical phases of flight, for example, takeoff and landing. Some airlines may further define the critical flight phase as any time the aircraft is below 3050 m (10,000 ft.). Please follow the airline's specific instructions as to when the use of a PED is allowed.

### **EMC Instructions**

Use shielded signal cables to ensure that you maintain the appropriate EMC classification for the intended environment. For parallel printers, a cable is available from Dell. If you prefer, you can order a cable from Dell at its worldwide website at [www.dell.com](http://www.dell.com).

Static electricity can harm electronic components inside your computer. To prevent static damage, discharge static electricity from your body before you touch any of your computer's electronic components, such as a memory module. You can do so by touching an unpainted metal surface on the computer's input/output panel.

### **California Residents**

**WARNING:** Handling the cord on this product, or cords associated with accessories sold with this product, will expose you to lead, a chemical known to the State of California to cause birth defects or other reproductive harm. ***Wash your hands after handling the cord.***

# When Using Your Computer

Observe the following safe-handling guidelines to prevent damage to your computer:

- When setting up the computer for work, place it on a level surface.
  - When traveling, do not check the computer as baggage. You can put your computer through an X-ray security machine, but never put your computer through a metal detector. If you have the computer checked by hand, be sure to have a charged battery available in case you are asked to turn on the computer.
  - When traveling with the hard drive removed from the computer, wrap the drive in a nonconducting material, such as cloth or paper. If you have the drive checked by hand, be ready to install the drive in the computer. You can put the hard drive through an X-ray security machine, but never put the drive through a metal detector.
  - When traveling, do not place the computer in overhead storage compartments where it could slide around. Do not drop your computer or subject it to other mechanical shocks.
  - Protect your computer, battery, and hard drive from environmental hazards such as dirt, dust, food, liquids, temperature extremes, and overexposure to sunlight.
  - When you move your computer between environments with very different temperature and/or humidity ranges, condensation may form on or within the computer. To avoid damaging the computer, allow sufficient time for the moisture to evaporate before using the computer.
-  **NOTICE:** When taking the computer from low-temperature conditions into a warmer environment or from high-temperature conditions into a cooler environment, allow the computer to acclimate to room temperature before turning on power.
- When you disconnect a cable, pull on its connector or on its strain-relief loop, not on the cable itself. As you pull out the connector, keep it evenly aligned to avoid bending any connector pins. Also, before you connect a cable make sure both connectors are correctly oriented and aligned.
  - Handle components with care. Hold a component such as a memory module by its edges, not its pins.
  - When preparing to remove a memory module from the system board or disconnect a device from the computer, turn off the computer, disconnect the AC adapter cable, and then wait 5 seconds before proceeding to help avoid possible damage to the system board.

## When Using Your Computer (*continued*)

- Clean the display with a soft, clean cloth and water. Apply the water to the cloth; then stroke the cloth across the display in one direction, moving from the top of the display to the bottom. Remove moisture from the display quickly and keep the display dry. Long-term exposure to moisture can damage the display. *Do not* use a commercial window cleaner to clean your display.
- If your computer gets wet or is damaged, follow the procedures described in "Solving Problems" in your online *User's Guide*. If, after following these procedures, you confirm that your computer is not operating properly, contact Dell (see "Getting Help" in your *User's Guide* for the appropriate contact information).

### Ergonomic Computing Habits



**CAUTION:** Improper or prolonged keyboard use may result in injury.



**CAUTION:** Viewing the display or external monitor screen for extended periods of time may result in eye strain.

For comfort and efficiency, observe the ergonomic guidelines in the Appendix of your online *User's Guide* when setting up and using your computer.

This portable computer is not designed for continuous operation as office equipment. For extended use in an office, it is recommended that you connect an external keyboard.

### When Working Inside Your Computer

Before removing or installing memory modules, Mini PCI cards, or modems, perform the following steps in the sequence indicated.



**NOTICE:** The only time you should ever access the inside of your computer is when you are installing memory modules, a Mini PCI card, or a modem.



**NOTICE:** Wait 5 seconds after turning off the computer before disconnecting a device or removing a memory module, Mini PCI card, or modem to help prevent possible damage to the system board.

- 1 Shut down your computer and turn off any attached devices.
- 2 Disconnect your computer and devices from electrical outlets to reduce the potential for personal injury or shock. Also, disconnect any telephone or telecommunication lines from the computer.
- 3 Remove the main battery from the battery bay and, if necessary, the second battery from the module bay.

## When Using Your Computer (*continued*)

- 4 Ground yourself by touching the unpainted metal surface of the I/O panel on the back of the computer.

While you work, periodically touch the I/O panel to dissipate any static electricity that might harm internal components.

### Protecting Against Electrostatic Discharge

Static electricity can harm electronic components inside your computer. To prevent static damage, discharge static electricity from your body before you touch any of your computer's electronic components, such as a memory module. You can do so by touching an unpainted metal surface on the computer's I/O panel.

As you continue to work inside the computer, periodically touch an I/O connector to remove any static charge your body may have accumulated.

You can also take the following steps to prevent damage from electrostatic discharge (ESD):

- When unpacking a static-sensitive component from its shipping carton, do not remove the component from the antistatic packing material until you are ready to install the component. Just before unwrapping the antistatic packaging, be sure to discharge static electricity from your body.
- When transporting a sensitive component, first place it in an antistatic container or packaging.
- Handle all sensitive components in a static-safe area. If possible, use antistatic floor pads and workbench pads.





### Battery Disposal

Your computer uses a lithium-ion battery. For instructions about replacing the lithium-ion battery in your computer, see "Removing a Battery" later in this document and "Using a Battery" in your online *User's Guide*.

Do not dispose of the battery along with household waste. Contact your local waste disposal agency for the address of the nearest battery deposit site.

# Finding Information and Assistance

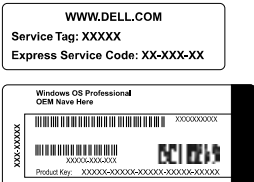
The following table lists the resources that Dell provides as support tools. Additional resources may be shipped with your computer.

Resource	Contents	Using the Resource
	<p><i>Drivers and Utilities</i> CD</p> <ul style="list-style-type: none"> <li>• Dell Diagnostics</li> <li>• Drivers</li> <li>• Utilities</li> <li>• Computer and device documentation</li> </ul>	<p>See the main menu on the <i>Drivers and Utilities</i> CD that came with your computer. Use the pull-down menu to make selections appropriate for your computer.</p> <p>Documentation and drivers are already installed on your computer when shipped from Dell. You can use this CD to access documentation or reinstall drivers. You can also use the CD to run diagnostic tools if you are unable to run the diagnostics located on your hard drive.</p> <p>For more information, see your online <i>User's Guide</i>.</p>
	<p>Service and Registration Labels</p> <ul style="list-style-type: none"> <li>• Express Service Code and Service Tag Sequence</li> <li>• Product Key (also called the Product ID or Certificate of Authenticity [COA])</li> </ul>	<p>The Express Service Code and Service Tag are unique identifiers for your Dell™ computer.</p> <p>You will need the Product Key (or Product ID) number to complete the operating system setup.</p>
	<p><i>Operating System</i> CD</p>	<p>To reinstall your operating system, use the <i>Operating System</i> CD that came with your computer.</p> <p><b>NOTE:</b> The <i>Operating System</i> CD may not include all the latest drivers for your computer. If you reinstall your operating system, use the <i>Drivers and Utilities</i> CD to reinstall drivers for the devices shipped with your computer. Alternatively, you can go to <a href="http://support.dell.com">support.dell.com</a> to obtain the latest drivers.</p>

Resource	Contents	Using the Resource
<b>support.dell.com</b>	Dell Support website <ul style="list-style-type: none"> <li>• Frequently asked questions</li> <li>• Downloads for your computer</li> <li>• Documentation</li> <li>• Online discussions about your computer</li> <li>• Searchable database</li> </ul>	Go to <b>support.dell.com</b> and complete the one-time registration: <ul style="list-style-type: none"> <li>• Get help with general usage, installation, and troubleshooting questions (Ask Dudley, Dell Knowledge Base)</li> <li>• Access documentation about your computer and devices (Dell Documents)</li> <li>• Get the latest versions of the drivers for your computer (Downloads for Your Dell)</li> <li>• Join online discussions with other Dell customers and Dell technical professionals (Dell Talk)</li> <li>• Explore a list of online links to Dell's primary vendors</li> </ul>
<b>Premier Support.Dell.com</b>	Dell Premier Support website <ul style="list-style-type: none"> <li>• Service call status</li> <li>• Top technical issues by product</li> <li>• Frequently asked questions by product number</li> <li>• Customized service tags</li> <li>• System configuration detail</li> </ul>	Go to <b>premiersupport.dell.com</b> : The Dell Premier Support website is customized for corporate, government, and education customers. It is available to self-maintaining customers who subscribe to the Premier Support program. This service may not be available in all regions.

## Setting Up Your Computer

- 1 Unpack the accessories box.
- 2 Set aside the contents of the accessories box, which you will need to complete the setup of your computer.

The accessories box also contains user documentation and any software or additional hardware (such as PC Cards, drives, or batteries) you have ordered.

- 3 Connect the AC adapter to the AC adapter connector and to the electrical outlet.





4 Open the computer display and press the power button to turn on the computer.

 **NOTE:** Do not dock the computer until it has been turned on and shut down at least once.

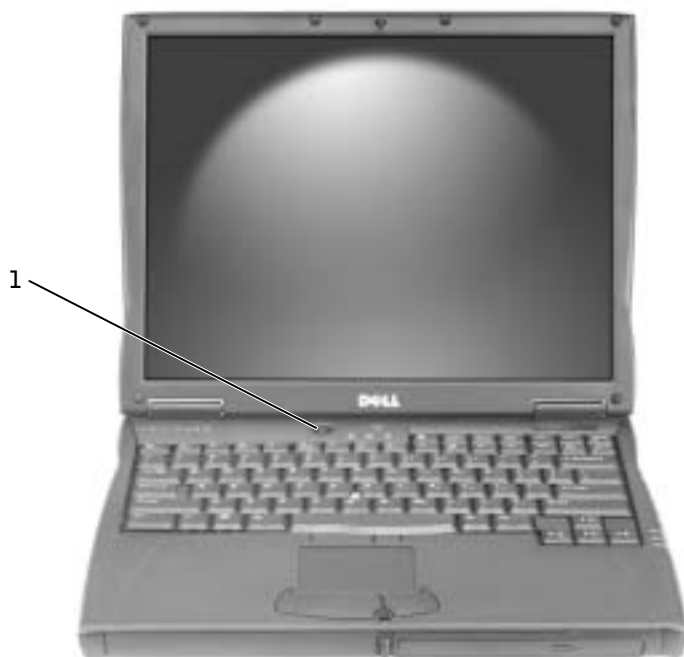

---

1 power button

---

## About Your Computer

See your online *User's Guide* for detailed information about the computer. Depending on your operating system, double-click the **User's Guide** icon on your desktop, or click the **Start** button, click **Help and Support Center**, and then click **User and system guides**. The following items address some of the more commonly asked questions about the computer.

- *Modem and network adapter:* The computer includes both a v.92 56K modem and a 10/100 Ethernet LOM network adapter. For connector locations, see "Right Side View" later in this document. For more information on ports and connectors, see "About Your Computer" in your online *User's Guide*.
- *Battery life and usage:* Using the 4460-mAh battery that comes standard with the computer, you can expect from 3 to 4 hours of operating life from a single fully loaded battery with average usage. Performing certain types of operations can significantly reduce battery life.
  - For more information on battery usage and conserving power, see "Using a Battery" and "Power Management" in the *User's Guide*.
  - For information on using lower-capacity batteries, see "Ensuring Sufficient Power for Your Computer" in the "Solving Problems" section of the *User's Guide*.
- *Module bay devices:* For information on the module bay and the devices it supports, see "Using the Module Bay" in the *User's Guide*.
- *Docking devices:* Your computer supports the Dell C/Dock Expansion Station and the Dell C/Port Advanced Port Replicator.



**NOTE:** Docking devices may not be available in all countries.

- For information on your optional docking device, see the documentation that accompanied the device.
- For information on obtaining optimal performance when using a docking device with this computer, see "Docking Power Considerations" in the "Solving Problems" section of the *User's Guide*.

## Front View

**⚠ CAUTION:** Do not block, push objects into, or allow dust to accumulate in the air vents. Do not store your computer in a low-airflow environment, such as a closed briefcase, while it is running. Restricting the airflow can damage the computer or cause a fire.

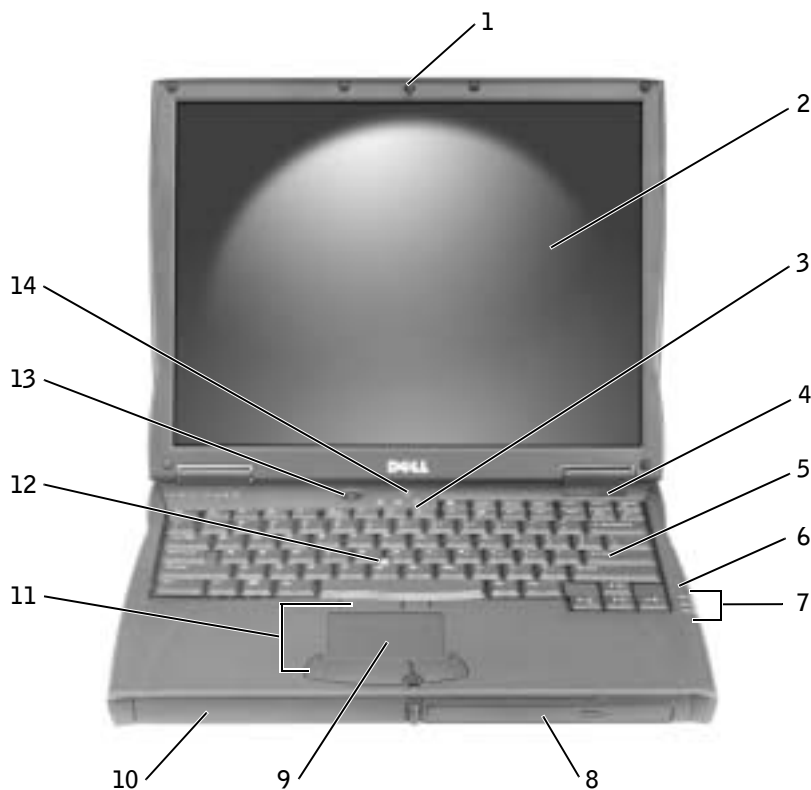

1	display latch	8	module bay
2	display	9	touch pad
3	keyboard status lights	10	battery bay
4	air vent	11	track stick/touch pad buttons
5	keyboard	12	track stick
6	microphone	13	power button
7	device status lights	14	AccessDirect button

## Left Side View

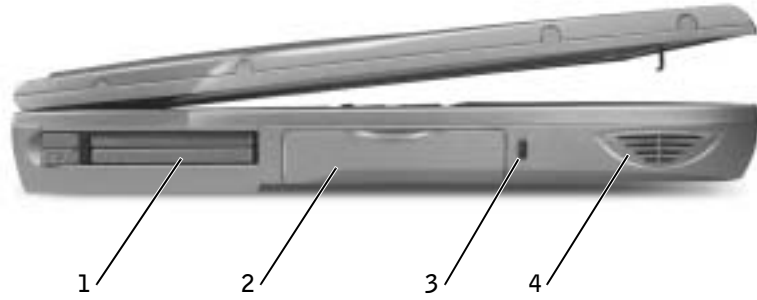

- |   |                     |
|---|---------------------|
| 1 | PC Card slot        |
| 2 | hard drive          |
| 3 | security cable slot |
| 4 | speaker             |

## Right Side View

**⚠ CAUTION:** Do not block, push objects into, or allow dust to accumulate in the air vents. Do not store your computer in a low-airflow environment, such as a closed briefcase, while it is running. Restricting the airflow can damage the computer or cause a fire.

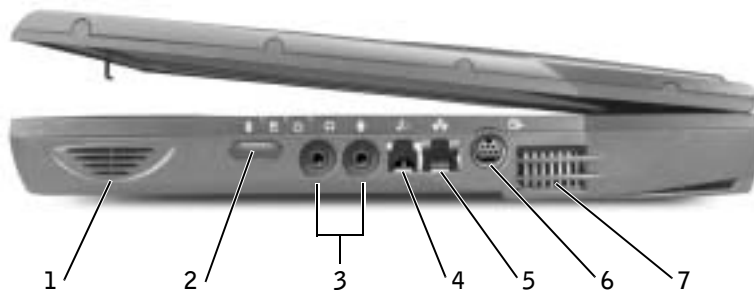

1	speaker	5	network connector
2	infrared sensor	6	S-video TV-out connector
3	audio connectors	7	air vents
4	modem connector (optional)		

## Back View

**NOTICE:** To avoid damaging the computer, wait 5 seconds after turning off the computer before you disconnect an external device.

**CAUTION:** Do not block, push objects into, or allow dust to accumulate in the air vents. Do not store your computer in a low-airflow environment, such as a closed briefcase, while it is running. Restricting the airflow can damage the computer or cause a fire.

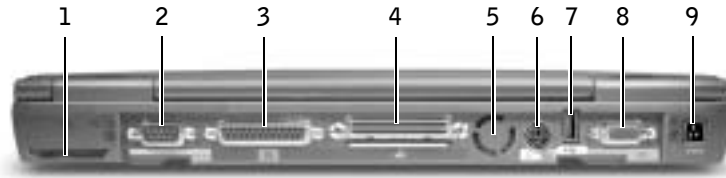

1	fan	6	PS/2 connector
2	serial connector	7	USB connector
3	parallel connector	8	video connector
4	docking connector	9	AC adapter connector
5	fan		

## Bottom View

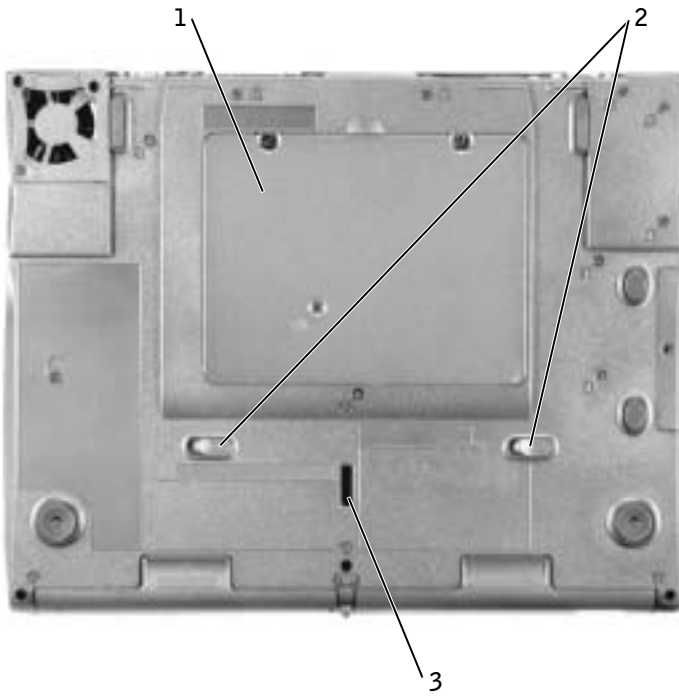

---

**1** Mini PCI card, modem,  
and memory module  
cover

---

**2** device latch releases

---

**3** docking device latch

---

## Removing a Battery

**NOTICE:** If you choose to replace the battery with the computer in standby mode, you have up to 4 minutes to complete the battery replacement before the computer shuts down and loses any unsaved data.

Before removing the battery, ensure that the computer is turned off, suspended in a power management mode, or connected to an electrical outlet. Disconnect the modem from the telephone wall jack.

- 1 If the computer is docked, undock it.
- 2 Slide and hold the battery latch release.
- 3 Remove the battery.

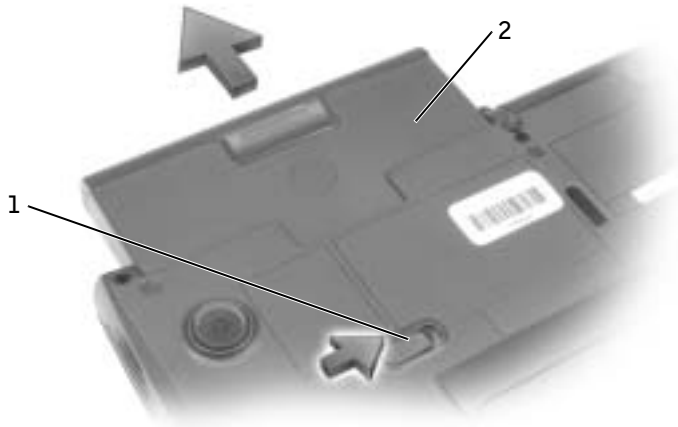

---

1 battery latch release

---

2 battery

---

## Installing a Battery

Slide the battery into the bay until the latch release clicks.



# Running the Dell Diagnostics

Dell provides a number of tools to help you if your computer does not perform as expected. For information on these help tools, see "Getting Help" in your online *User's Guide*.

If you have a computer problem and are unable to access the online *User's Guide*, use the Dell Diagnostics to help you determine the cause of the problem and to help you solve it. The Dell Diagnostics are located on your hard drive.

 **NOTE:** If your computer cannot display a screen image, contact Dell. Otherwise, run the Diagnostics before you call Dell technical support; the diagnostic tests provide information you may need when you call.

- 1 Turn off the computer.
- 2 If the computer is docked, undock it.
- 3 Connect the computer to an electrical outlet.
- 4 Press and hold down the Dell AccessDirect™ button while you turn on the computer.



The computer begins to run the Pre-boot System Assessment, a series of embedded diagnostics that perform initial testing on your system board, keyboard, hard drive, and display.

- During the Assessment, answer any questions that appear.
- If a component failure is detected, the computer stops and beeps. To stop the Assessment and reboot to the operating system, press ; to continue to the next test, press ; to retest the component that failed, press .
- If failures are detected during the Pre-boot System Assessment, write down the error code(s) and then contact Dell before continuing on to the Dell Diagnostics.
- If you receive a message stating that no Diagnostics Utility partition has been found, follow the instructions on the screen to run the Dell Diagnostics from your *Drivers and Utilities CD*.

If the Pre-boot System Assessment completes successfully, you receive the message *Booting Dell Diagnostic Utility Partition*. Press any key to continue.

- 5 Press any key to start the Dell Diagnostics from the Diagnostics Utility partition on your hard drive.

- 6 After the Dell Diagnostics loads, the **Diagnostics Menu** appears. To select an option, highlight the option and press , or press the key that corresponds to the highlighted letter in the option you choose.

When you have finished running the Dell Diagnostics, press  until you return to the **Diagnostics Menu**. To exit the Dell Diagnostics and reboot the computer, either type , or highlight **Exit** and press .

## Regulatory Notices

Electromagnetic Interference (EMI) is any signal or emission, radiated in free space or conducted along power or signal leads, that endangers the functioning of a radio navigation or other safety service or seriously degrades, obstructs, or repeatedly interrupts a licensed radio communications service. Radio communications services include but are not limited to AM/FM commercial broadcast, television, cellular services, radar, air-traffic control, pager, and Personal Communication Services (PCS). These licensed services, along with unintentional radiators such as digital devices, including computers, contribute to the electromagnetic environment.

Electromagnetic Compatibility (EMC) is the ability of items of electronic equipment to function properly together in the electronic environment. While this computer has been designed and determined to be compliant with regulatory agency limits for EMI, there is no guarantee that interference will not occur in a particular installation. If this equipment does cause interference with radio communications services, which can be determined by turning the equipment off and on, you are encouraged to try to correct the interference by one or more of the following measures:

- Reorient the receiving antenna.
- Relocate the computer with respect to the receiver.
- Move the computer away from the receiver.
- Plug the computer into a different outlet so that the computer and the receiver are on different branch circuits.

If necessary, consult a Dell Technical Support representative or an experienced radio/television technician for additional suggestions.

For additional regulatory information, see "Regulatory Notices" in the Appendix of your online *User's Guide*. The sections specific to each regulatory agency provide country-specific EMC/EMI or product safety information.

Dell™ Latitude™ C540/C640

# Příručka k zařízení



# Poznámky, upozornění a výstrahy

 **POZNÁMKA:** POZNÁMKA obsahuje důležité informace, které vám pomohou počítač lépe využívat.

 **UPOZORNĚNÍ:** UPOZORNĚNÍ ukazuje na možnost poškození hardwaru nebo ztráty dat a sděluje vám, jak se problému vyhnout.

 **POZOR:** Odstavec uvozený slovem **POZOR** označuje možnost poškození majetku, zranění či smrtelného úrazu.

## Zkratky a značky

Úplný seznam zkratek a značek naleznete v *uživatelské příručce* (podle operačního systému buď poklepejte na ikonu **User's Guide (Uživatelská příručka)** na pracovní ploše nebo klepněte na tlačítko **Start**, klepněte na položku **Help and Support Center (Středisko nápovědy a podpory)** a klepněte na položku **User and System Guides (Uživatelské příručky a příručky k zařízení)**).

Pokud jste si zakoupili počítač řady Dell™ n, všechny odkazy na operační systémy Microsoft® Windows® v tomto dokumentu nejsou platné.

---

**Informace v tomto dokumentu se mohou měnit bez předchozího upozornění.**

© 2002-2003 Dell Computer Corporation. Všechna práva vyhrazena.

Jakákoli reprodukce bez písemného svolení společnosti Dell Computer Corporation je přísně zakázána.

Ochranné známky použité v textu: *Dell*, logo *DELL*, *Latitude*, *TrueMobile* a *AccessDirect* jsou ochranné známky společnosti Dell Computer Corporation. *Microsoft* a *Windows* jsou registrované ochranné známky společnosti Microsoft Corporation. *Intel*, *Pentium* a *Celeron* jsou registrované ochranné známky společnosti Intel Corporation. *EMC* je registrovaná ochranná známka společnosti EMC Corporation.

Jiné ochranné známky a obchodní názvy případně použité v tomto dokumentu mohou odkazovat na subjekty držící práva k těmto známkám a názvy jejich výrobků. Společnost Dell Computer Corporation odmítá vlastnické zájmy k ochranným známkám a obchodním názvům mimo svých vlastních.

# Obsah

<b>POZOR: Bezpečnostní pokyny</b> . . . . .	<b>29</b>
Obecné . . . . .	29
Napájení . . . . .	30
Baterie . . . . .	31
Letecká doprava . . . . .	32
Pokyny k elektromagnetické kompatibilitě (EMC) . . . . .	32
Pro obyvatele Kalifornie . . . . .	32
<b>Práce s počítačem</b> . . . . .	<b>33</b>
Ergonomické zásady při práci s počítačem . . . . .	34
Práce uvnitř počítače . . . . .	34
Ochrana před elektrostatickými výboji . . . . .	35
Likvidace baterií . . . . .	35
<b>Získání informací a podpory</b> . . . . .	<b>36</b>
<b>Instalace počítače</b> . . . . .	<b>38</b>
<b>Váš počítač</b> . . . . .	<b>39</b>
Pohled zepředu . . . . .	40
Pohled zleva . . . . .	42
Pohled zprava . . . . .	43
Pohled zezadu . . . . .	44
Pohled zdola . . . . .	45
<b>Vyjmutí baterie</b> . . . . .	<b>46</b>
<b>Instalace baterie</b> . . . . .	<b>46</b>
<b>Diagnostika počítačů Dell</b> . . . . .	<b>47</b>
<b>Právní předpisy</b> . . . . .	<b>48</b>



# **POZOR:** **Bezpečnostní pokyny**

Následující bezpečnostní pokyny slouží k zajištění bezpečnosti osob a k ochraně počítače a pracoviště před možným poškozením.

## **Obecné**

- Nejste-li školeným servisním technikem, nepokoušejte se počítač opravovat vlastními silami. Vždy postupujte důsledně podle pokynů pro instalaci.
- Pokud je před napájecím adaptérem prodlužovací kabel, zkontrolujte, zda celkový proud odebíraný zařízeními připojenými k prodlužovacímu kabelu nepřekračuje povolenou hodnotu.
- Dejte pozor, aby se do větracích ani jiných otvorů počítače nedostaly žádné předměty. Mohlo by dojít ke zkratu vnitřních součástí a následnému požáru nebo úrazu elektrickým proudem.
- Zapnutý počítač neponechávejte v prostředí s nedostatečným prouděním vzduchu, například v obalu nebo v uzavřené aktovce. Při nedostatečném proudění vzduchu hrozí poškození počítače nebo požár.
- Počítač nepoužívejte v blízkosti radiátorů a jiných zdrojů tepla. Také neblokuje větrací otvory. Pod počítač nepokládejte volné papíry. Počítač neumísťujte do uzavřených výklenků ani na postel, pohovku, koberec či deku.
- Při napájení počítače nebo nabíjení baterie umístěte napájecí adaptér na místo s pohybem vzduchu, například na stůl nebo na podlahu. Nezakrývejte ho papíry ani jinými předměty znemožňujícími chlazení. Adaptér nepoužívejte v obalu.
- Adaptér se při běžném provozu počítače může značně zahřát. Při manipulaci s adaptérem za provozu nebo bezprostředně po jeho ukončení postupujte opatrně.
- Při práci nepokládejte přenosný počítač na dlouhou dobu přímo na nechráněnou kůži. Teplota povrchu základny při běžném provozu roste (zvláště při napájení ze sítě). Trvalý kontakt s kůží může způsobit nepříjemné pocity a případně i spáleniny.
- Počítač nepoužívejte ve vlhkém prostředí, například v blízkosti vany, dřezu či bazénu, ani ve vlhkém suterénu.
- Pokud váš počítač obsahuje integrovaný nebo přídavný modem (PC Card), odpojte před bouřkou kabel modemu, aby nedošlo k úrazu elektrickým proudem po přenesení blesku telefonním vedením.



## **POZOR:** **Bezpečnostní pokyny (pokračování)**

- Pro zamezení riziku úrazu elektrickým proudem nepřipojujte ani neodpojujte kabely a zařízení neopravujte ani nekonfigurujte během bouřky. Počítač nepoužívejte za bouřky jinak než po odpojení všech kabelů a při napájení z baterie.
- Pokud váš počítač obsahuje modem, musí mít kabel modemu minimální průřez vodičů 26 AWG (0,13 mm<sup>2</sup>) a modulární zástrčku RJ-11 splňující normy FCC.
- Před otevřením krytu paměťových modulů, adaptéru Mini PCI nebo modemu ve spodní části počítače odpojte všechny kabely z konektorů a odpojte telefonní kabel.
- Je-li v počítači konektor RJ-11 pro modem i síťový konektor RJ-45, zapojte telefonní kabel do konektoru RJ-11 a nikoli do konektoru RJ-45.
- Karty PC Card mohou být za provozu velmi teplé. Při vyjímání karet PC Card po dlouhém používání postupujte opatrně.
- Před čištěním odpojte počítač ze zásuvky. Počítač čistěte měkkým hadříkem navlhčeným vodou. Nepoužívejte tekuté čisticí prostředky ani spreje. Ty mohou obsahovat hořlavé látky.

### **Napájení**

- Používejte pouze adaptér dodávaný společností Dell, schválený pro použití s tímto počítačem. Použití jiného adaptéru může způsobit požár nebo výbuch.
- Před připojením počítače do zásuvky zkontrolujte, zda napětí a frekvence zdroje souhlasí s hodnotami uvedenými na adaptéru.
- Chcete-li počítač odpojit od všech zdrojů napájení, vypněte počítač, odpojte baterii a odpojte napájecí adaptér ze zásuvky.
- Napájecí kabely adaptéru a periferních zařízení zapojujte do řádně uzemněného zdroje napájení, abyste předešli úrazu elektrickým proudem. Tyto napájecí kabely mohou mít třívodičové zástrčky zajišťující uzemnění. Nepoužívejte adaptéry zástrček ani neodstraňujte zemnicí kolík. Používáte-li prodlužovací kabel, použijte vhodný dvojvodičový nebo třívodičový typ odpovídající napájecímu kabelu adaptéru.





## **POZOR:** **Bezpečnostní pokyny (pokračování)**

- Zkontrolujte, zda na kabelu napájecího adaptéru nic neleží a zda kabel není umístěn tak, že by o něj mohl někdo zakopnout nebo na něj stoupnout.
- Používáte-li prodlužovací kabel s více zásuvkami, zapojte napájecí kabel adaptéru opatrně. Některé zásuvky prodlužovacích kabelů umožňují nesprávné zapojení zástrčky. Nesprávné zapojení zástrčky napájení může způsobit trvalé poškození počítače, úraz elektrickým proudem či požár. Zkontrolujte, zda se zemnicí kolík zástrčky zasouvá do odpovídajícího zemnicího kontaktu prodlužovacího kabelu.

### **Baterie**

- Používejte pouze baterie Dell schválené pro použití s tímto počítačem. Používání jiných typů může zvýšit riziko požáru či výbuchu.
- Baterie nepřenášejte v kapse, kabelce ani na jiném místě, kde by kovové předměty (například klíče nebo sponky) mohly zkratovat svorky baterie. Vznikající velký proud může vyvolat extrémně vysoké teploty a způsobit poškození baterie, požár či popáleniny.
- Při nesprávném zacházení s bateriemi hrozí popálení. Baterie nerozebírejte. S poškozenými nebo prosakujícími bateriemi zacházejte zvláště opatrně. Je-li baterie poškozena, může z článků unikat elektrolyt, který způsobuje zranění.
- Baterie udržujte mimo dosah dětí.
- Počítač ani baterie neskladujte ani neponechávejte v blízkosti zdrojů tepla jako jsou radiátory, krby, kamna, elektrické přímotopy nebo jiná zařízení, ani je jinak nevystavujte teplotám vyšším než 60°C. Přehřáté baterie mohou vybuchnout nebo z nich může unikat horký plyn či kapalina. Hrozí tak nebezpečí požáru.
- Baterie z počítače nevyhazujte do ohně ani s běžným domovním odpadem. Mohly by vybuchnout. Použité baterie zlikvidujte podle pokynů výrobce nebo požádejte o pokyny místní úřad pro nakládání s odpady. Vybité či poškozené baterie zlikvidujte bez zbytečného odkladu.



## **POZOR: Bezpečnostní pokyny (pokračování)**

### **Letecká doprava**

- Provoz počítačů Dell na palubách letadel mohou usměrňovat některé předpisy letecké organizace FAA a omezení přepravců. Takové předpisy mohou na palubě letadel například zakazovat používání osobních elektronických zařízení, která jsou schopna řízeně přenášet radiové frekvence nebo jiné elektromagnetické signály.
  - Těmto omezením nejlépe vyhovíte, když před nástupem do letadla vypnete na přenosném počítači Dell zařízení jako je Dell TrueMobile™ nebo jiné zařízení pro bezdrátovou komunikaci (pokud je jím počítač vybaven), a dále se budete řídit pokyny letového personálu týkajícími se takových zařízení.
  - Používání osobních elektronických zařízení, například přenosných počítačů, může být na palubě zakázáno během kritických fází letu, tedy při startu a přistání. Některé letecké společnosti mohou kritickou fází letu definovat jako veškerou dobu, kdy se letadlo nachází pod letovou hladinou 3 050 m (10 000 stop). Dodržujte pokyny leteckých společností týkající se používání osobních elektronických zařízení.

### **Pokyny k elektromagnetické kompatibilitě (EMC)**

Používejte stíněné kabely, které zajišťují dodržení příslušné klasifikace EMC v daném prostředí. Kabel pro paralelní tiskárny můžete získat od společnosti Dell. Kabel můžete objednat na webovém serveru společnosti Dell na adrese [www.dell.com](http://www.dell.com).

Statická elektřina může ohrozit elektronické součástky uvnitř počítače. Před dotykem elektronických součástí uvnitř počítače (například paměťového modulu) vybijte statickou elektřinu ze svého těla, aby jejím působením nedošlo k poškození součástek. Statickou elektřinu můžete vybit dotykem nenatřené kovové povrchu V/V panelu počítače.

### **Pro obyvatele Kalifornie**

**VAROVÁNÍ:** Práce s kabelem k tomuto výrobku nebo s kabely k příslušenství prodávanému s tímto výrobkem vás vystavuje olovu. O této chemické látce je státu Kalifornie známo, že způsobuje poškození novorozenců nebo jiná reprodukční rizika. **Po práci s kabelem si umyjte ruce.**

# Práce s počítačem

Dodržováním následujících bezpečnostních pokynů chráňte počítač před poškozením:

- Počítač před zahájením práce umístěte na rovný povrch.
  - Při cestách neodbavujte počítač jako zavazadlo. Počítač můžete poslat rentgenovým bezpečnostním zařízením, ale nikdy ho neproňázejte detektorem kovů. Pokud počítač odbavujete jako příruční zavazadlo, mějte připravenou nabitou baterii, abyste ho mohli na požádání zapnout.
  - Pokud máte při cestování vyjmutý pevný disk, zabalte ho do nevodivého materiálu, například do látky nebo papíru. Pokud disk odbavujete jako příruční zavazadlo, připravte se na možnost, že ho budete muset nainstalovat do počítače. Pevný disk můžete poslat rentgenovým bezpečnostním zařízením, ale nikdy ho neproňázejte detektorem kovů.
  - Při cestách neodkládejte počítač do úložných prostorů nad hlavou, kde by mohl klouzat. Počítač nepouštějte na zem ani nevystavujte mechanickým otřesům.
  - Chraňte počítač, baterie a pevný disk před nepříznivými vlivy prostředí, jako jsou nečistoty, prach, potraviny, kapaliny, teplotní extrémy a dlouhodobé vystavení slunečnímu záření.
  - Při přemístování počítače mezi prostředími s velkými rozdíly teplot či vlhkosti může na počítači nebo v počítači vzniknout kondenzační vlhkost. Ta může počítač poškodit. Před uvedením počítače do provozu vyčkejte, než se vzniklá vlhkost vypaří.
-  **UPOZORNĚNÍ:** Pokud počítač přemístíte z chladného prostředí do teplejšího nebo z velmi teplého prostředí do chladnějšího, vyčkejte před zapnutím, než se počítač aklimatizuje na teplotu místnosti.
- Při odpojování vytahujte kabely za konektor nebo za příslušné očko, nikdy netahejte za kabel. Konektory vytahujte rovně, abyste neohnuli vývody. Před připojováním kabelu zkontrolujte, zda jsou oba konektory správně orientovány a nasazený.
  - Se součástmi zacházejte opatrně. Součástky, například paměťové moduly, držte za hrany, nikoli za vývody.
  - Při vyjímání paměťového modulu ze základní desky nebo při odpojování periferního zařízení vypněte počítač, odpojte kabel napájecího adaptéru a vyčkejte nejméně 5 sekund. Zabráníte tak možnému poškození základní desky.

## Práce s počítačem (pokračování)

- Displej čistěte měkkým čistým hadříkem a vodou. Vodu naneste na hadřík a stírejte jím displej shora dolů. Displej poté rychle osušte a udržujte ho v suchu. Dlouhodobé působení vlhkosti může displej poškodit. Displej *nečistěte* běžně dostupnými čisticími prostředky na sklo.
- Při namočení nebo poškození počítače postupujte podle pokynů uvedených v části „Řešení problémů“ v elektronické *uživatelské příručce*. Pokud provedete tyto postupy a zjistíte, že počítač nefunguje správně, obraťte se na společnost Dell (příslušné kontaktní informace naleznete v oddílu „Jak získat pomoc“ v *uživatelské příručce* k počítači).

### Ergonomické zásady při práci s počítačem



**POZOR: Nesprávné nebo dlouhodobé používání klávesnice může vést k újmě na zdraví.**



**POZOR: Dlouhodobé sledování obrazovky nebo externího monitoru může namáhat zrak.**

Pro své pohodlí a zachování produktivity práce dodržujte při nastavování počítače a práci s ním ergonomické pokyny uvedené v *uživatelské příručce*.

Tento přenosný počítač není konstruován pro trvalé používání ve funkci kancelářského zařízení. Při častějším používání v kanceláři doporučujeme používat externí klávesnici.

### Práce uvnitř počítače

Před vyjímáním či instalací paměťových modulů, adaptérů Mini PCI nebo modemu použijte následující postup:



**UPOZORNĚNÍ:** Jediný případ, kdy můžete zasahovat dovnitř počítače, je instalace paměťových modulů, adaptéru Mini PCI nebo modemu.



**UPOZORNĚNÍ:** Při vyjímání paměťového modulu, adaptéru Mini PCI nebo modemu ze základní desky nebo při odpojování periferního zařízení vyčkejte po vypnutí počítače nejméně 5 sekund. Zabráníte tak možnému poškození základní desky.

- 1 Vypněte počítač a vypněte všechna připojená zařízení.
- 2 Odpojte počítač a zařízení ze zásuvek. Zabráníte tak riziku úrazu elektrickým proudem. Od počítače odpojte i všechny telefonní a komunikační linky.

## Práce s počítačem (pokračování)

- 3 Ze zásuvky pro baterii vyjměte hlavní baterii. Je-li použita, vyjměte také druhou baterii z modulární jednotky.
- 4 Uzemněte se dotykem nenatřené kovové povrchu V/V panelu v zadní části počítače.  
Během práce se pravidelně dotýkejte V/V panelu, abyste vybili statickou elektřinu, která by mohla poškodit vnitřní součásti počítače.

### Ochrana před elektrostatickými výboji

Statická elektřina může ohrozit elektronické součástky uvnitř počítače. Před dotykem elektronických součástí uvnitř počítače (například paměťového modulu) vybijte statickou elektřinu ze svého těla, aby jejím působením nedošlo k poškození součástek. Statickou elektřinu můžete vybit dotykem nenatřené kovové povrchu V/V panelu počítače.

Během další práce uvnitř počítače se opakovaně dotýkejte zadní strany V/V panelu, abyste dokonale vybili elektrostatický náboj, který mohlo nakumulovat vaše tělo.

Poškození elektrostatickým výbojem můžete zabránit také následujícím postupem:

- Při vybalování nevyjímejte citlivé součásti z antistatického obalu, dokud nejste připraveni na instalaci. Než otevřete antistatický obal, vybijte elektrostatický náboj z těla.
- Při přepravě nejprve citlivé součásti uložte do antistatické nádoby nebo obalu.
- Se všemi citlivými součástmi pracujte na pracovišti chráněném před statickou elektřinou. V případě potřeby používejte antistatické podložky na podlahu a pracovní plochu.





### Likvidace baterií

Tento počítač používá lithium iontové baterie. Pokyny k výměně lithium iontové baterie v počítači naleznete v části „Výjmutí baterie“ dále v tomto dokumentu a v části „Práce s bateriemi“ v elektronické *uživatelské příručce*.

Baterie nelikvidujte jako domovní odpad. Informace o nejbližší sběrně starých baterií vám poskytne nejbližší podnik zabývající se likvidací odpadů.

## Získání informací a podpory

V následující tabulce jsou uvedeny zdroje podpory společnosti Dell. Další zdroje informací mohou být dodány s počítačem.

Zdroj informací	Obsah	Práce se zdrojem
	<p><i>Disk CD Drivers and Utilities s ovladači a pomocným programovým vybavením</i></p> <ul style="list-style-type: none"> <li>• Diagnostika počítačů Dell</li> <li>• Ovladače</li> <li>• Pomocné programy</li> <li>• Dokumentace k počítači a zařízením</li> </ul>	<p>Prohlédněte si hlavní nabídku kompaktního disku <i>Drivers and Utilities</i> s ovladači a pomocnými programy, který jste obdrželi s počítačem. V rozevírací nabídce vyberte položky odpovídající vašemu počítači.</p> <p>Dokumentace a ovladače jsou v počítači nainstalovány již při odeslání ze společnosti Dell. Tento disk CD umožňuje přístup k dokumentaci a přeinstalování ovladačů. Z disku CD můžete také spustit diagnostické programy (pokud nelze spustit diagnostické programy uložené na pevném disku).</p> <p>Další informace naleznete v elektronické <i>uživatelské příručce</i>.</p>
	<p>Servisní a registrační nálepky</p> <ul style="list-style-type: none"> <li>• Kód pro expresní servis a série servisních kódů</li> <li>• Číslo výrobku (také nazývané identifikátor produktu nebo certifikát pravosti [Certificate of Authenticity, COA])</li> </ul>	<p>Kód pro expresní servis a servisní kód jsou jednoznačnými identifikátory počítače Dell™.</p> <p>Číslo výrobku (neboli identifikátor produktu) potřebujete k dokončení instalace operačního systému.</p>
	<p>Disk CD <i>Operating System</i></p>	<p>Chcete-li přeinstalovat operační systém, použijte disk CD <i>Operating System</i> dodaný s počítačem.</p> <p><b>POZNÁMKA:</b> Na disku CD <i>Operating System</i> nemusí být umístěny nejnovější ovladače pro váš počítač. Při přeinstalování operačního systému použijte disk CD <i>Drivers and Utilities</i> a nainstalujte z něj ovladače pro zařízení dodaná s počítačem. Nejnovější ovladače můžete získat také na adrese <a href="http://support.dell.com">support.dell.com</a>.</p>

Zdroj informací	Obsah	Práce se zdrojem
<b>support.dell.com</b>	<p>Webový server Dell   Support</p> <ul style="list-style-type: none"> <li>• Často kladené otázky</li> <li>• Stahování programů pro počítač</li> <li>• dokumentace</li> <li>• Diskuse o vašem počítači</li> <li>• Databáze s možností vyhledávání</li> </ul>	<p>Přejděte na server <b>support.dell.com</b> a vyplňte jednorázovou registraci. Získáte:</p> <ul style="list-style-type: none"> <li>• obecnou nápovědu k práci s počítačem, instalaci a řešení problémů (Ask Dudley, Dell Knowledge Base),</li> <li>• přístup k dokumentaci k počítači a zařízení (Dell Documents),</li> <li>• přístup k nejnovějším verzím ovladačů pro váš počítač (Downloads for Your Dell),</li> <li>• přístup k diskusím s ostatními zákazníky a technickými odborníky společnosti Dell (Dell Talk),</li> <li>• seznam odkazů na primární prodejce společnosti Dell.</li> </ul>
<b>Premier Support.Dell.com</b>	<p>Webový server Dell Premier Support</p> <ul style="list-style-type: none"> <li>• Stav servisních volání</li> <li>• Nejpodrobnější technické informace k výrobkům</li> <li>• Často kladené otázky k jednotlivým výrobkům</li> <li>• Přizpůsobené servisní kódy</li> <li>• Podrobnosti o konfiguraci systémů</li> </ul>	<p>Přejděte na adresu <b>premiersupport.dell.com</b>:</p> <p>Webový server Dell Premier Support je přizpůsoben pro zákazníky z komerční, státní a vzdělávací sféry. Je určen pro zákazníky, kteří provádějí údržbu sami a mají objednaný program Premier Support.</p> <p>Tato služba nemusí být k dispozici ve všech oblastech.</p>

## Instalace počítače

- 1 Rozbalte krabici s příslušenstvím.
- 2 Obsah krabice s příslušenstvím budete používat při instalaci počítače.  
V krabici s příslušenstvím je i dokumentace a objednaný software či doplňkový hardware (například karty PC Card, jednotky a baterie).
- 3 Ke konektoru napájení a do zásuvky připojte napájecí adaptér.





4 Otevřením displeje a stisknutím tlačítka napájení zapnete počítač.

 **POZNÁMKA:** Počítač nevkládejte do základnové stanice, dokud ho nejméně jednou nezapnete a nevypnete.

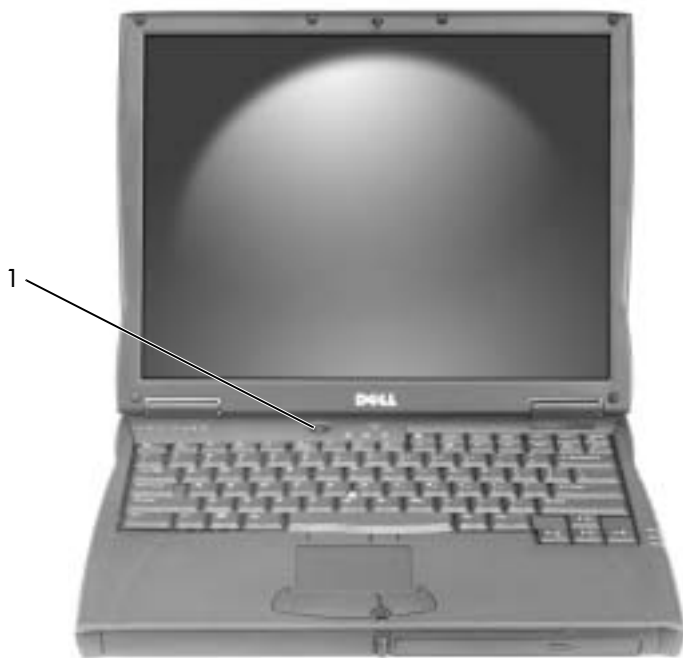

1 vypínač

## Váš počítač

Podrobnější informace o počítači naleznete v elektronické *uživatelské příručce*. Podle používaného operačního systému buď poklepejte na ikonu **User's Guide (Uživatelské příručky)** na pracovní ploše nebo klepněte na tlačítko **Start**, vyberte položku **Help and Support Center (Nápověda a odborná pomoc)** a klepněte na položku **User and system guides (Uživatelské příručky a příručky k zařízení)**. V následujících odstavcích jsou popsány nejčastější dotazy k počítači.

- *Modem a síťový adaptér:* Počítač obsahuje modem v.92 56K a síťový adaptér 10/100 Ethernet LOM. Místa připojení naleznete v části „Pohled zprava“ dále v tomto dokumentu. Další informace o portech a konektorech naleznete v části „Váš počítač“ v elektronické *uživatelské příručce*.
- *Životnost baterií a práce s nimi:* Baterie o kapacitě 4 460 mAh, standardně dodávaná s počítačem, vydrží při plném nabití a průměrném používání 3 až 4 hodiny práce. Některé typy operací mohou výdrž baterie podstatně zkrátit.
  - Další informace o práci s bateriemi a úsporách energie naleznete v částech „Práce s bateriemi“ a „Řízení spotřeby“ v elektronické *uživatelské příručce*.
  - Další informace o práci s bateriemi o nižší kapacitě naleznete v části „Zajištění dostatečného napájení počítače“ oddílu „Řešení problémů“ *uživatelské příručky*.
- *Zařízení do modulární jednotky:* Informace o modulární jednotce a pro ni určených zařízeních naleznete v části „Práce s modulární jednotkou“ *uživatelské příručky*.
- *Základnové stanice:* Váš počítač podporuje základnovou stanici Dell C/Dock Expansion Station a replikátor portů Dell C/Port Advanced Port Replicator.



**POZNÁMKA:** Základnové stanice nemusí být k dispozici ve všech zemích.

- Informace o volitelných základnových stanicích naleznete v dokumentaci přiložené ke stanicím.
- Informace o dosažení optimálního výkonu při práci s počítačem v základnové stanici naleznete v části „Otázky základnových stanic“ oddílu „Řešení problémů“ *uživatelské příručky*.

## Pohled zepředu



**POZOR: Nezakrývejte větrací otvory, dejte pozor, aby se do nich nedostaly žádné předměty, a zabraňte shromažďování prachu v nich. Zapnutý počítač neponechávejte v prostředí s nedostatečným prouděním vzduchu, například v zavřené aktovce. Při nedostatečném proudění vzduchu hrozí poškození počítače nebo požár.**

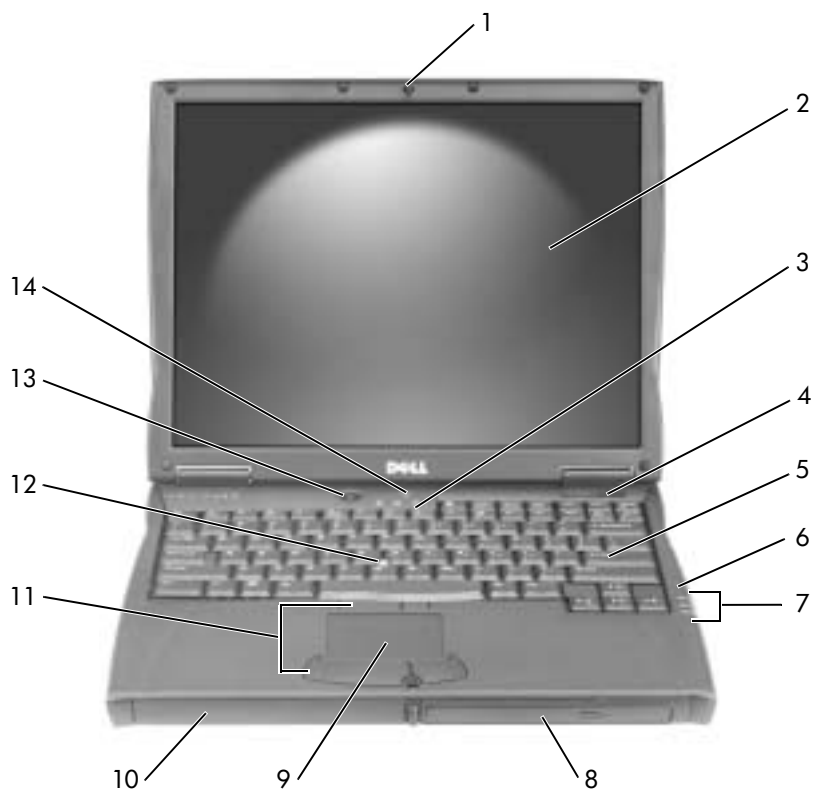

1	západka displeje	8	modulární jednotka
2	obrazovka	9	dotyková podložka
3	kontrolky klávesnice	10	zásuvka pro baterii
4	větrací otvor	11	tlačítka pro tyčinku a dotykovou podložku
5	klávesnice	12	tyčinka
6	mikrofon	13	vypínač
7	kontrolky zařízení	14	tlačítko AccessDirect

## Pohled zleva

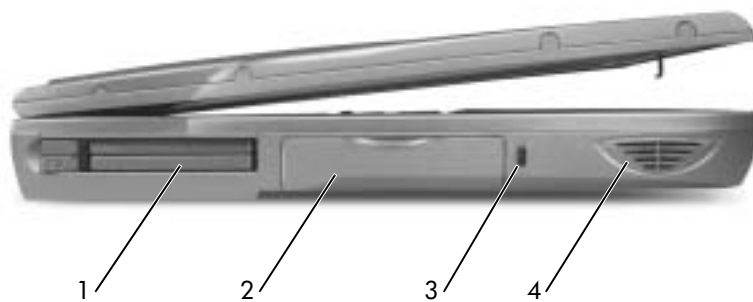

- |   |                          |
|---|--------------------------|
| 1 | pozice pro kartu PC Card |
| 2 | pevný disk               |
| 3 | bezpečnostní oko         |
| 4 | reproduktor              |

## Pohled zprava

**⚠ POZOR:** Nezakrývejte větrací otvory, dejte pozor, aby se do nich nedostaly žádné předměty, a zabraňte shromažďování prachu v nich. Zapnutý počítač neponechávejte v prostředí s nedostatečným prouděním vzduchu, například v zavřené aktovce. Při nedostatečném proudění vzduchu hrozí poškození počítače nebo požár.

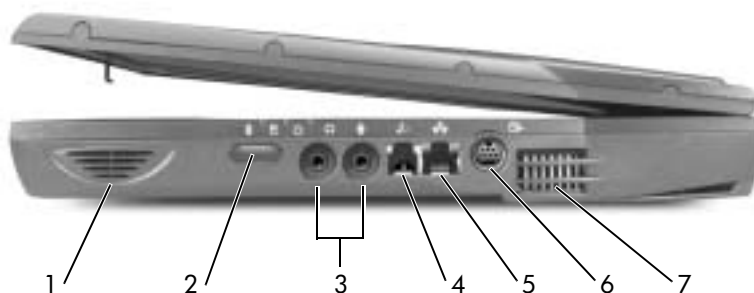

1 reproduktor	5 síťový konektor
2 infračervený snímač	6 výstupní televizní konektor S-video
3 konektory pro zvuk	7 větrací otvory
4 konektor modemu (volitelný)	

## Pohled zezadu

**UPOZORNĚNÍ:** Při odpojování periferního zařízení vyčkejte po vypnutí počítače nejméně 5 sekund. Zabráníte tak možnému poškození počítače.

**POZOR:** Nezakrývejte větrací otvory, dejte pozor, aby se do nich nedostaly žádné předměty, a zabraňte shromažďování prachu v nich. Zapnutý počítač neopouštějte v prostředí s nedostatečným prouděním vzduchu, například v zavřené aktovce. Při nedostatečném proudění vzduchu hrozí poškození počítače nebo požár.

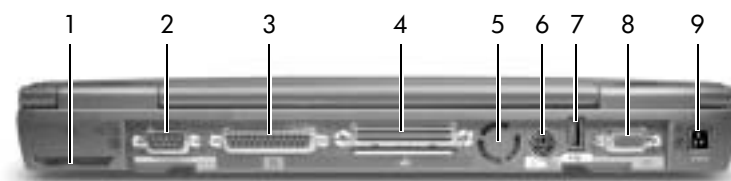

1 ventilátor	6 konektor PS/2
2 konektor sériového rozhraní	7 konektor USB
3 konektor paralelního rozhraní	8 konektor zobrazovacího zařízení
4 konektor pro připojení	9 konektor napájení
5 ventilátor	

## Pohled zdola

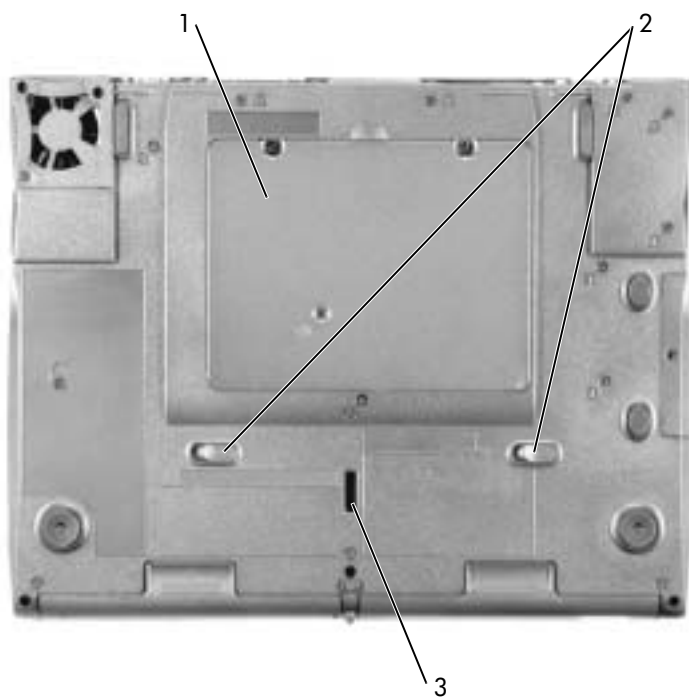

- 
- |   |  |
|---|--|
| 1 | kryt adaptéru Mini PCI, modemu a paměťového modulu |
| 2 | západky zařízení                                   |
| 3 | západka základnové stanice                         |
-

## Vyjmutí baterie

**UPOZORNĚNÍ:** Chcete-li vyměňovat baterie v počítači v úsporném režimu, máte na výměnu baterie nejvýše 4 minuty. Po této době se počítač vypne a ztratíte veškerá neuložená data.

Před vyjmutím baterií se přesvědčte, že je počítač vypnut, v režimu úspory energie nebo připojen k elektrické zásuvce. Odpojte modem od telefonní zásuvky.

- 1 Je-li počítač vložen v základnové stanici, vyjměte ho.
- 2 Odsuňte a podržte uvolňovací západku baterie.
- 3 Vyjměte baterii.

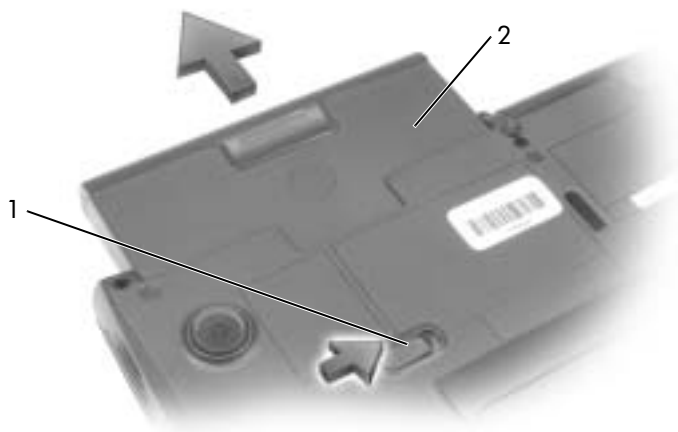

- 
- |   |                                |
|---|--------------------------------|
| 1 | západka pro uvolňování baterie |
| 2 | baterie                        |
- 

## Instalace baterie

Novou baterii zatlačte do zásuvky, až uslyšíte zacvaknutí.



# Diagnostika počítačů Dell

Společnost Dell nabízí několik nástrojů pomáhajících v případě, že počítač nepracuje podle očekávání. Informace o těchto nástrojích naleznete v části „Získání nápovědy“ elektronické *uživatelské příručky*.

Máte-li problém s počítačem a nejste schopni přistupovat k elektronické *uživatelské příručce*, zkuste s pomocí diagnostického programu Dell Diagnostics zjistit příčinu problému a vyřešit ji. Diagnostický program Dell Diagnostics je uložen na pevném disku vašeho počítače.



**POZNÁMKA:** Pokud počítač nezobrazuje žádný obraz, obraťte se na společnost Dell. Pokud zobrazení vidíte, spusťte ještě před případným vznesením dotazu na technickou podporu společnosti Dell diagnostický program. Výsledky diagnostických zkoušek můžete při rozhovoru s oddělením podpory potřebovat.

- 1 Vypněte počítač.
- 2 Je-li počítač vložen v základnové stanici, vyjměte ho.
- 3 Připojte počítač do zásuvky.
- 4 Stiskněte a během zapínání držte stisknuté tlačítko Dell AccessDirect™.

Počítač spustí diagnostické zkoušky Pre-boot System Assessment, které vyzkoušejí základní desku, klávesnici, pevný disk a displej.

- Během těchto zkoušek odpovězte na všechny kladené otázky.
- Pokud dojde k chybě některé součásti, počítač zastaví práci a vydá zvukový signál. Chcete-li diagnostickou zkoušku ukončit a vrátit se ke spouštění operačního systému,



stiskněte klávesu . Chcete-li přejít k další zkoušce, stiskněte klávesu .

Chcete-li znovu vyzkoušet chybnou součást, stiskněte klávesu .

- Pokud při zkouškách Pre-boot System Assessment dojde k chybě, запиšte si chybový kód nebo kódy a než budete pokračovat diagnostickým programem Dell Diagnostics, obraťte se na společnost Dell.
- Pokud obdržíte zprávu, že nelze nalézt diagnostický oddíl Diagnostics Utility, spusťte podle pokynů na obrazovce diagnostický program Dell Diagnostics z disku CD *Drivers and Utilities* (Ovladače a pomocné programy).

Pokud diagnostický program Pre-boot System Assessment proběhne úspěšně, zobrazí zprávu **Booting Dell Diagnostic Utility Partition. Press any key to continue.** (Zavádění z oddílu diagnostického programu Dell. Pokračujte stisknutím libovolné klávesy.)

- 5 Stisknutím libovolné klávesy spustíte program Dell Diagnostics z oddílu diagnostického programu na pevném disku.
- 6 Po zavedení zobrazí program Dell Diagnostics nabídku diagnostiky (**Diagnostics Menu**). Chcete-li použít některou volbu, vyberte ji a stiskněte klávesu  nebo stiskněte klávesu odpovídající zvýrazněnému písmenu dané volby.

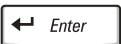
Po ukončení diagnostického programu opakovaně stiskněte klávesu , až se vrátíte do diagnostické nabídky **Diagnostics Menu**. Chcete-li ukončit diagnostický program a znovu spustit počítač, stiskněte klávesu  nebo vyberte volbu **Exit (Konec)** a stiskněte tlačítko .

## Právní předpisy

Elektromagnetické rušení (EMI) jsou jakékoli signály nebo záření vyzařované do volného prostoru nebo vedené podél napájecích či signálových vodičů, které ohrožují funkci rádiové navigace nebo jiných bezpečnostních služeb nebo vážně snižují, zhoršují, nebo opakovaně přerušují licencované radiokomunikační služby. Radiokomunikační služby zahrnují například komerční rozhlasové vysílání AM/FM, televizi, služby mobilních telefonů, radary, řízení letového provozu, služby operátorů a osobní komunikační služby. Tyto licencované služby spolu s dalšími neúmyslnými zářiči (včetně počítačů) přispívají k elektromagnetickému prostředí.

Elektromagnetická kompatibilita (EMC) je schopnost součástí elektronických zařízení pracovat správně v daném elektronickém prostředí. Tento počítač byl konstruován a je určen k provozu v souladu s předpisy o limitních hodnotách EMI podle platných zákonných ustanovení, neexistují však žádné záruky, že se u jednotlivých instalací neobjeví rušení. Pokud zařízení způsobuje interference s radiokomunikačními službami (což lze zjistit zapnutím a vypnutím zařízení), můžete se pokusit zjednat nápravu pomocí některého z následujících opatření:

- Změňte orientaci přijímací antény.
- Přemístěte počítač vzhledem k přijímači.
- Přemístěte počítač od přijímače.
- Zapojte počítač do jiné zásuvky, aby počítač a přijímač byly připojeny k různým okruhům.

V případě potřeby se poraďte s pracovníky technické podpory společnosti Dell nebo se zkušeným televizním či rozhlasovým technikem.

Další právní předpisy naleznete v části „Právní předpisy“ v elektronické *uživatelské příručce*. Oddíly příslušných orgánů obsahují informace o elektromagnetické kompatibilitě a rušení nebo bezpečnostní informace pro příslušnou zemi.



Dell™ Latitude™ C540/C640 Series

# Systeminformation



# Bemærkninger, meddelelser og advarsler



**BEMÆRK!** En BEMÆRKNING angiver vigtige oplysninger, som du kan bruge for at udnytte computeren optimalt.



**MEDDELELSE:** En MEDDELELSE angiver enten en mulig beskadigelse af hardware eller tab af data og oplyser dig om, hvordan du kan undgå dette problem.



**ADVARSEL!** En ADVARSEL angiver en mulig tingskade, legemsbeskadigelse eller død.

## Forkortelser og akronymer

En fuldstændig liste over forkortelser og akronymer finder du i *User's Guide* (Brugerhåndbog). Afhængigt af computerens operativsystem skal du dobbeltklikke på ikonet *User's Guide* (Brugerhåndbog) på skrivebordet eller klikke på knappen *Start* (Start), klikke på *Help and Support Center* (Hjælp og support) og derefter klikke på *User and system guides* (Bruger- og systemhåndbøger).

Hvis du har købt en Dell™ n Series-computer, gælder referencer i dette dokument til Microsoft® Windows®-operativsystemer ikke.

---

**Oplysningerne i dette dokument kan ændres uden varsel.**

© 2002–2003 Dell Computer Corporation. Alle rettigheder forbeholdes.

Enhver form for gengivelse uden skriftlig tilladelse fra Dell Computer Corporation er strengt forbudt.

Anvendte varemærker i denne tekst: *Dell*, *DELL*-logoet, *Latitude*, *TrueMobile* og *AccessDirect* er varemærker tilhørende Dell Computer Corporation; *Microsoft* og *Windows* er registrerede varemærker tilhørende Microsoft Corporation; *Intel*, *Pentium* og *Celeron* er registrerede varemærker tilhørende Intel Corporation; *EMC* er et registreret varemærker tilhørende EMC Corporation.

Andre varemærker og firmanavne kan være brugt i dette dokument til at henvise til enten de fysiske eller juridiske personer, som gør krav på mærkerne og navnene, eller til deres produkter. Dell Computer Corporation fraskriver sig enhver tingslig rettighed, for så vidt angår varemærker og firmanavne, som ikke er deres egne.

# Indhold

<b>ADVARSEL! Sikkerhedsinstruktioner</b> . . . . .	<b>55</b>
Generelt . . . . .	55
Strøm . . . . .	56
Batteri . . . . .	57
Flyrejser . . . . .	58
EMC-instruktioner . . . . .	58
Borgere i staten Californien . . . . .	58
<b>Ved brug af computeren</b> . . . . .	<b>59</b>
Ergonomiske computervaner . . . . .	60
Når du arbejder inden i computeren . . . . .	60
Beskyttelse mod statisk elektricitet . . . . .	61
Brugte batterier . . . . .	62
<b>Sådan finder du oplysninger og hjælp</b> . . . . .	<b>62</b>
<b>Opstilling af computeren</b> . . . . .	<b>64</b>
<b>Om computeren</b> . . . . .	<b>66</b>
Forside . . . . .	67
Venstre side . . . . .	68
Højre side . . . . .	69
Bagside . . . . .	70
Underside . . . . .	71
<b>Fjernelse af batteri</b> . . . . .	<b>72</b>
<b>Isættelse af batteri</b> . . . . .	<b>72</b>
<b>Kørsel af Dell Diagnostics (Dell Diagnosticering)</b> . . . . .	<b>73</b>
<b>Lovgivningsmæssige meddelelser</b> . . . . .	<b>75</b>





# **ADVARSEL! Sikkerhedsinstruktioner**

Brug følgende sikkerhedsinstruktioner som hjælp til at sikre din egen sikkerhed og for at beskytte computeren og arbejdsmiljøet mod potentiel beskadigelse.

## **Generelt**

- Forsøg ikke selv at vedligeholde computeren, medmindre du er uddannet servicetekniker. Følg altid installationsvejledningen nøje.
- Hvis du bruger en forlængerledning med vekselstrømsadapteren, skal du sørge for, at den samlede strømstyrke på de produkter, som forlængerledningen er tilsluttet, ikke overstiger forlængerledningens strømstyrke.
- Skub ikke genstande ind i computerens ventilationshuller eller andre åbninger. Dette kan forårsage brand eller elektrisk stød, idet indvendige komponenter kortslutter.
- Opbevar ikke computeren et sted med lav luftgennemstrømning, f.eks. en lukket mappe eller taske, når computeren er tændt. Dette kan beskadige computeren eller forårsage brand.
- Hold computeren væk fra radiatorer og varmekilder. Pas også på ikke at blokere afkølingsventilatorer. Undgå at placere løse papirer under computeren, placer ikke computeren i et indelukke i væggen eller på en seng, sofa eller et tæppe.
- Anbring vekselstrømsadapteren i et ventileret område, såsom på et skrivebord eller på gulvet, når den bruges til at forsyne computeren med strøm eller til at oplade batteriet. Tildæk ikke vekselstrømsadapteren med papir eller andet, som kan forhindre afkøling. Brug heller ikke vekselstrømsadapteren, mens den ligger i en taske.
- Vekselstrømsadapteren kan blive varm ved normal brug af computeren. Vær forsigtig ved håndtering af adapteren under eller umiddelbart efter brug.
- Brug ikke den bærbare computer i lange perioder, hvis bunden er i direkte kontakt med huden. Bundens overfladetemperatur vil stige ved normal brug (især hvis der bruges vekselstrøm). Derfor kan direkte kontakt med huden igennem længere tid resultere i ubehag eller i sidste ende en forbrænding.
- Brug ikke computeren i et vådt miljø, f.eks. i nærheden af et badekar, en håndvask eller et svømmebassin eller i en fugtig kælder.
- Hvis computeren er udstyret med et integreret eller valgfrit modem (af typen PC Card), skal du frakoble modemkablet, hvis det trækker op til tordenvejr, for at minimere den i forvejen lille risiko for elektrisk stød fra lyn via telefonlinjen.

## **ADVARSEL! Sikkerhedsinstruktioner (fortsat)**

- Som en hjælp til at undgå den potentielle fare for elektrisk stød bør du ikke tilslutte eller frakoble alle kabler eller udføre vedligeholdelse eller rekonfiguration af dette produkt i tordenvejr. Brug ikke computeren i tordenvejr, medmindre alle kabler er frakoblet, og computeren kører på batterier.
- Hvis computeren har et modem, skal modemkablet være fremstillet i en størrelse på mindst 26 AWG (American Wire Gauge) med RJ-11-modulstik, der er i overensstemmelse med FCC-reglerne.
- Før du åbner hukommelsesmodulet/Mini PCI-kortet/modemdækslet i bunden af computeren, skal du fjerne alle kabler fra stikkontakter og frakoble telefonkablet.
- Hvis computeren har et RJ-11-modemstik og et RJ-45-netværksstik, skal telefonkablet sættes i RJ-11-stikket og ikke i RJ-45-stikket.
- PC Cards kan blive meget varme ved normal brug. Vær forsigtig, når du fjerner PC Cards efter længerevarende brug af computeren.
- Før du rengør computeren, skal du frakoble computeren fra stikkontakten. Rengør computeren med en blød klud, der er fugtet med vand. Brug ikke flydende rengøringsmidler eller aerosolrengøringsmidler, som kan indeholde brændbare stoffer.

### **Strøm**

- Brug kun vekselstrømsadapteren fra Dell, som er godkendt til brug sammen med denne computer. Hvis du bruger en anden vekselstrømsadapter, kan der være risiko for brand eller eksplosion.
- Inden du tilslutter computeren til en stikkontakt, skal du kontrollere spændingen for vekselstrømsadapteren for at sikre dig, at den nødvendige spænding og frekvens er den samme som for den tilgængelige strømkilde.
- Hvis du vil fjerne computeren fra alle strømkilder, skal du slukke computeren, fjerne batteripakken og fjerne vekselstrømsadapteren fra stikkontakten.
- Sæt vekselstrømsadapteren og enhedens netledninger i strømkilder med korrekt jordforbindelse som en hjælp til at forhindre elektrisk stød. Disse ledninger er udstyret med tre ben, som sikrer jordforbindelse. Brug ikke adapterstik, og fjern ikke det jordforbindende ben fra et ledningsstik. Hvis du bruger en forlængerledning, skal du bruge én med to- eller trebenede stik, som passer til netledningen.



## **ADVARSEL! Sikkerhedsinstruktioner (fortsat)**

- Sørg for, at der ikke er noget, som hviler på vekselstrømsadapters netledning, og at ledningen ikke er lagt således, at man kan falde over den eller træde på den.
- Hvis du bruger en stikdåse med jordben, skal du udvise forsigtighed, når du sætter netledningen i stikdåsen. I forbindelse med visse stikdåser er det muligt at komme til at isætte stikket forkert. Hvis du sætter stikket i forkert, kan det resultere i permanent beskadigelse af computeren, og der kan være risiko for elektrisk stød og/eller brand. Du skal sikre dig, at det jordforbindende ben på ledningsstikket er sat i det tilsvarende hul i stikdåsen.

### **Batteri**

- Brug kun Dell™'s batterimoduler, som er godkendt til brug sammen med denne computer. Hvis du bruger andre typer, kan der være større risiko for brand eller eksplosion.
- Undgå at bære en batteripakke i lommen, tasken eller en anden beholder, hvor metalobjekter (f.eks. bilnøgler eller clips til papir) kan kortslutte batteriterminalerne. Den overskudsstrøm, der opstår, kan forårsage ekstremt høje temperaturer og kan endvidere resultere i beskadigelse af batteripakken eller brand eller brandsårskader.
- Batteriet kan udgøre en brandfare, hvis du ikke behandler det korrekt. Du må ikke skille det ad. Håndter en beskadiget eller utæt batteripakke med stor forsigtighed. Hvis batteriet er beskadiget, kan elektrolyt lække fra batterierne og resultere i legemsbeskadigelse.
- Batteriet opbevares utilgængeligt for børn.
- Du må ikke opbevare batteripakken eller stille computeren i nærheden af en varmekilde, f.eks. en radiator, en pejs, et komfur, et elektrisk varmeapparat eller andre typer varmeapparater eller på anden måde udsætte batteriet eller computeren for temperaturer, der overstiger 60° C. Batterier kan eksplodere eller lække ved høje temperaturer, hvilket kan resultere i brand.
- Batteriet til computeren må ikke brændes eller smides ud sammen med husholdningsaffaldet. Batterier kan eksplodere. Smid et brugt batteri ud i overensstemmelse med producentens retningslinjer, eller kontakt det lokale renovationsselskab for at få vejledning i, hvordan du skal skaffe dig af med det. Skaf dig af med et brugt eller beskadiget batteri øjeblikkeligt.

# **ADVARSEL! Sikkerhedsinstruktioner (fortsat)**

## Flyrejser

- Visse bestemmelser fra de amerikanske luftfartsmyndigheder (Federal Aviation Administration) og/eller restriktioner fastsat af de enkelte flyselskaber gælder muligvis i forbindelse med brugen af din Dell-computer, mens du er om bord på flyet. Disse bestemmelser/restriktioner kan f.eks. omfatte et forbud mod brugen af enhver form for bærbart elektronisk udstyr, der tilsigtes kan overføre radiofrekvens eller elektromagnetiske signaler, mens du er om bord på flyet.
  - Hvis din bærbare Dell-computer er udstyret med Dell TrueMobile™ eller en anden trådløs kommunikationsenhed, overholdes disse retningslinjer bedst ved at deaktivere denne enhed, før du går om bord på flyet, og følge de af kabinepersonalet fastsatte retningslinjer vedr. denne enhed.
  - Derudover kan det være forbudt at bruge enhver form for bærbart elektronisk udstyr, f.eks. bærbare computere, om bord på flyet under særligt kritiske faser af flyvningen, f.eks. under start og landing. Nogle flyselskaber har endvidere bestemt, at den kritiske fase af flyvningen er, når flyets højde er under 3.050 m. Følg flyselskabets bestemmelser om tilladt bærbart elektronisk udstyr.

## EMC-instruktioner

Brug afskærmede kabler for at være sikker på, at den korrekte EMC-klassificering til det tilsigtede miljø opretholdes. Dell har kabler til parallelle printere. Kablet kan evt. bestilles hos Dell på webadressen [www.dell.com](http://www.dell.com).

Statisk elektricitet kan ødelægge de elektroniske komponenter i computeren. For at forhindre udvikling af statisk elektricitet bør du sørge for, at kroppen aflades, inden du berører nogen af computerens elektriske komponenter, f.eks. hukommelsesmoduler. Du kan gøre dette ved at berøre en umalet metaloverflade, f.eks. på computerens I/O-panel.

## Borgere i staten Californien

**ADVARSEL:** Under håndtering af ledningen til dette produkt eller ledninger til tilbehør solgt med dette produkt vil du komme i kontakt med bly. Staten Californien gør opmærksom på, at bly kan have skadelig virkning på fostre og kan gøre skade på andre forplantningsmæssige forhold.

***Vask hænder efter kontakt med ledningen.***

# Ved brug af computeren

Overhold følgende retningslinjer for håndtering for at forhindre, at computeren beskadiges:

- Når du opstiller computeren til arbejde, skal du placere den på en jævn overflade.
  - Når du har computeren med på rejse, skal du ikke indregistrere den som bagage. Du kan føre computeren gennem en sikkerhedsmaskine med røntgen, men før den aldrig gennem en metaldetektor. I tilfælde af at computeren bliver undersøgt manuelt, bør du sikre dig, at du har et opladet batteri ved hånden, hvis du bliver bedt om at tænde for computeren.
  - Når du rejser med harddisken fjernet fra computeren, skal du pakke drevet ind i ikke-ledende materiale, f.eks. stof eller papir. Hvis drevet bliver undersøgt manuelt, skal du forberede dig på at skulle installere drevet i computeren. Du kan føre harddisken gennem en sikkerhedsmaskine med røntgen, men før den aldrig gennem en metaldetektor.
  - Når du har computeren med på rejse, skal du ikke placere den i rummene til håndbagage, hvor den kan glide rundt. Sørg for ikke at tabe computeren eller udsætte den for mekaniske stød.
  - Beskyt computeren, batteriet og harddisken mod skadelige påvirkninger, f.eks. snavs, støv, madvarer, væsker, ekstreme temperaturer og direkte sollys.
  - Når du flytter computeren fra ét miljø til et andet, hvor der er store temperaturudsving og/eller fugtighedsgrader, kan der dannes kondens uden på eller inde i computeren. Du kan undgå, at computeren beskadiges, ved at vente med at bruge den, til fugten er forsvundet.
-  **MEDELELSE:** Når du flytter computeren fra et miljø med lave temperaturer til et miljø med højere temperaturer eller omvendt, skal du vente med at tænde for den, til den har omstillet sig til de ændrede forhold.
- Når du frakobler et kabel, skal du trække i dets stik eller i dets aflastningsløkke, ikke i selve kablet. Når du trækker stikket ud, skal du holde det lige for at undgå at bøje benene på stikket. Før du tilslutter et kabel, skal du sørge for, at begge stikkene er korrekt orienteret og justeret.
  - Håndter komponenter med forsigtighed. Hold komponenter som f.eks. hukommelsesmoduler i kanterne og ikke i benene.
  - Når du vil fjerne et hukommelsesmodul fra systemkortet eller frakoble en enhed fra computeren, skal du slukke computeren, fjerne vekselstrømsadapterkablet fra stikkontakten og vente i fem sekunder, inden du fortsætter, for at minimere risikoen for at systemkortet beskadiges.

## Ved brug af computeren (*fortsat*)

- Rengør skærmen med en blød, ren klud og vand. Påfør vandet på kluden, og stryg derefter hen over skærmen i den samme retning, idet du begynder øverst på skærmen og stryger nedad. Fjern hurtigt eventuel fugt fra skærmen, og sørg for, at skærmen er tør. Skærmen kan den blive beskadiget, hvis den udsættes for fugt i længere tid. *Brug ikke* et rengøringsmiddel til vinduer til at rengøre skærmen med.
- Hvis computeren bliver våd eller beskadiges, skal du følge de retningslinjer, der er beskrevet i afsnittet om problemløsning i *onlinebrugerhåndbogen*. Hvis du efter at have fulgt disse procedurer kan fastslå, at din computer ikke fungerer korrekt, skal du kontakte Dell (oplysninger om, hvordan du kontakter kundeservice, finder du i afsnittet “Getting Help” (Sådan får du hjælp) i *User's Guide* (Brugerhåndbog)).

### Ergonomiske computervaner



**ADVARSEL!** Forkert eller langvarig anvendelse af tastatur kan resultere i skader.



**ADVARSEL!** Skærmarbejde i længere tid kan resultere i overbelastning af øjnene.

For at opnå størst mulig komfort og effektivitet, bør du overholde de ergonomiske retningslinjer, der er beskrevet i appendikset i online *User's Guide* (Brugerhåndbog), når du opstiller og arbejder med computeren.

Da dette er en bærbar computer, er den ikke beregnet til længerevarende brug som kontorudstyr. Hvis du skal bruge computeren i længere tid på et kontor, anbefales det at tilslutte et eksternt tastatur til computeren.

### Når du arbejder inden i computeren

Inden du fjerner eller installerer hukommelsesmoduler, et Mini PCI-kort eller et modem, skal du følge disse trin i den angivne rækkefølge.



**MEDDELELSE:** Du bør kun åbne computeren for at installere hukommelsesmoduler, et Mini PCI-kort eller et modem.



**MEDDELELSE:** Vent 5 sekunder, efter at du har slukket computeren, før du frakobler en enhed eller fjerner et hukommelsesmodul, Mini PCI-kort eller modem for at minimere risikoen for, at systemkortet beskadiges.

## Ved brug af computeren (*fortsat*)

- 1 Luk computeren, og sluk alle tilsluttede enheder.
- 2 Fjern computerens og alle tilsluttede enheders stik fra stikkontakter for at minimere risikoen for legemsbeskadigelse og elektrisk stød. Du skal også fjerne alle telefon- og kommunikationslinjer fra computeren.
- 3 Fjern hovedbatteriet fra batteribåsen, og fjern desuden det andet batteri fra modulbåsen, hvis det er nødvendigt.
- 4 Sørg for, at du har jordforbindelse. Du kan gøre dette ved at røre ved en umalet metaloverflade på I/O-panelet bag på computeren.

Mens du arbejder, skal du jævnligt røre ved I/O-panelet for at fjerne eventuel statisk elektricitet, der kan beskadige de interne komponenter.

### Beskyttelse mod statisk elektricitet

Statisk elektricitet kan ødelægge de elektroniske komponenter i computeren. For at forhindre udvikling af statisk elektricitet bør du sørge for, at kroppen aflades, inden du berører nogen af computerens elektriske komponenter, f.eks. hukommelsesmoduler. Du kan gøre dette ved at berøre en umalet metaloverflade, f.eks. computerens I/O-panel.

Mens du udfører arbejde inden i computeren, bør du af og til berøre et I/O-stik for at fjerne eventuel opbygget statisk elektricitet fra kroppen.

Du kan også bruge nedenstående forholdsregler for at forhindre skader på grund af statisk elektricitet:

- Ved udpakning af en komponent, der er følsom over for statisk elektricitet, bør du først fjerne komponenten fra den antistatiske emballage, når du er klar til at installere komponenten. Umiddelbart inden du tager komponenten ud af emballagen, skal du aflade eventuel statisk elektricitet fra kroppen.
- Inden transport af en følsom komponent skal du placere den i en antistatisk beholder eller emballage.
- Håndter alle følsomme komponenter i et område, der er fri for statisk elektricitet. Brug, om muligt, antistatiske måtter på gulv og bord.

## Ved brug af computeren (*fortsat*)



### Brugte batterier

Computeren bruger et litiumionbatteri. Du finder oplysninger om, hvordan du udskifter computerens litiumionbatteri, i afsnittet “Fjernelse af batteri” senere i dette dokument og i afsnittet “Using a Battery” (Brug af batteri) i online *User's Guide* (Brugerhåndbog).



Smid ikke batteriet ud sammen med husholdningsaffaldet. Kontakt det lokale renovationsfirma for at få oplyst adressen på den nærmeste battericontainer.

## Sådan finder du oplysninger og hjælp

Nedenstående tabel viser de ressourcer, Dell tilbyder som supportværktøjer. Yderligere ressourcer leveres muligvis sammen med computeren.

Ressource	Indhold	Sådan bruges ressourcen
	<p>CD'en <i>Drivers and Utilities</i> (Drivere og hjælpeværktøjer)</p> <ul style="list-style-type: none"> <li>• Dell Diagnostics (Dell Diagnosticering)</li> <li>• Drivere</li> <li>• Hjælpeværktøjer</li> <li>• Computer- og enhedsdokumentation</li> </ul>	<p>Se hovedmenuen på CD'en <i>Drivers and Utilities</i> (Drivere og hjælpeværktøjer), der blev leveret sammen med computeren. Brug rullemenuen til at foretage de valg, der er relevante for din computer.</p> <p>Dokumentationen og driverne er allerede installeret på computeren, når den leveres fra Dell. Du kan bruge denne CD til at få adgang til dokumentation eller geninstallere drivere. Du kan desuden bruge denne CD til at køre diagnosticeringsværktøjer, hvis du ikke kan køre de diagnosticeringsværktøjer, der findes på computerens harddisk.</p> <p>Yderligere oplysninger finder du online i <i>User's Guide</i> (Brugerhåndbog).</p>



Ressource	Indhold	Sådan bruges ressourcen
 	<p>Service- og registreringsmærkater</p> <ul style="list-style-type: none"> <li>• Ekspres-servicekode og servicemærkenummer</li> <li>• Produktnøgle (også kaldet produkt-id eller ægthedscertifikat (Certificate of Authenticity [COA]))</li> </ul>	<p>Ekspres-servicekoden og servicemærket er entydige identifikationsmærker for din Dell™-computer.</p> <p>Du skal bruge nummeret til produktnøglen (eller produkt-id'et) til at fuldføre installationen af operativsystemet.</p>
	<p>CD'en <i>Operating System</i> (Operativsystem)</p>	<p>Brug CD'en, der blev leveret med computeren, hvis du vil installere operativsystemet igen.</p> <p><b>BEMÆRK!</b> CD'en <i>Operating System</i> (Operativsystem) indeholder muligvis ikke alle de nyeste drivere til computeren. Hvis du installerer operativsystemet igen, skal du bruge CD'en <i>Drivers and Utilities</i> (Drivere og hjælpeværktøjer) for at installere de enheder, der blev leveret med computeren. Du kan også gå til adressen <a href="http://support.dell.com">support.dell.com</a> for at hente de nyeste drivere.</p>
<p><b>support.dell.com</b></p>	<p>Websted for Dell Support</p> <ul style="list-style-type: none"> <li>• Ofte stillede spørgsmål</li> <li>• Gratis filer og programmer til computeren</li> <li>• Dokumentation</li> <li>• Onlinediskussioner om computeren</li> <li>• Database, der kan søges i</li> </ul>	<p>Gå til adressen <a href="http://support.dell.com">support.dell.com</a>, og udfør éngangsregistreringen:</p> <ul style="list-style-type: none"> <li>• Få hjælp til spørgsmål om almindelig brug, installation og fejlfinding (Ask Dudley, Dell Knowledge Base)</li> <li>• Få adgang til dokumentation om din computer og dine enheder (Dell Documents)</li> <li>• Få de seneste versioner af driverne til din computer (Downloads for Your Dell)</li> <li>• Deltag i onlinediskussioner med andre Dell-kunder og teknikere fra Dell (Dell Talk)</li> <li>• Se en liste med onlinelinks til Dells primære forhandlere</li> </ul>
<p><b>Premier Support.Dell.com</b></p>	<p>Webstedet for Dell Premier Support</p> <ul style="list-style-type: none"> <li>• Status for serviceopkald</li> <li>• De vigtigste tekniske problemer efter produkt</li> <li>• Ofte stillede spørgsmål efter produktnummer</li> <li>• Tilpassede servicemærker</li> <li>• Oplysninger om systemkonfiguration</li> </ul>	<p>Go to <a href="http://premiersupport.dell.com">premiersupport.dell.com</a>:</p> <p>Webstedet for Dell Premier Support er tilpasset kunder fra erhvervslivet, den offentlige sektor og uddannelsessektoren. Det er tilgængeligt for kunder, der abonnerer på supportprogrammet Dell Premier Support.</p> <p>Denne tjeneste er muligvis ikke tilgængelig overalt.</p>

## Opstilling af computeren

- 1 Åbn æsken med tilbehør, og tag delene ud.
- 2 Tag de dele fra, som du skal bruge, når du opstiller computeren.  
Æsken med tilbehør indeholder også brugerdokumentation, programmer og ekstra hardware (f.eks. PC Cards, drev eller batterier), som du har bestilt.
- 3 Slut vekselstrømsadapteren til vekselstrømsadapterstikket og til stikkontakten.



4 Tænd for computerskærmen, og tryk på tænd/sluk-knappen for at tænde computeren.

 **BEMÆRK!** Du skal ikke sætte computeren i dockingstationen, før den har været tændt og slukket mindst én gang.

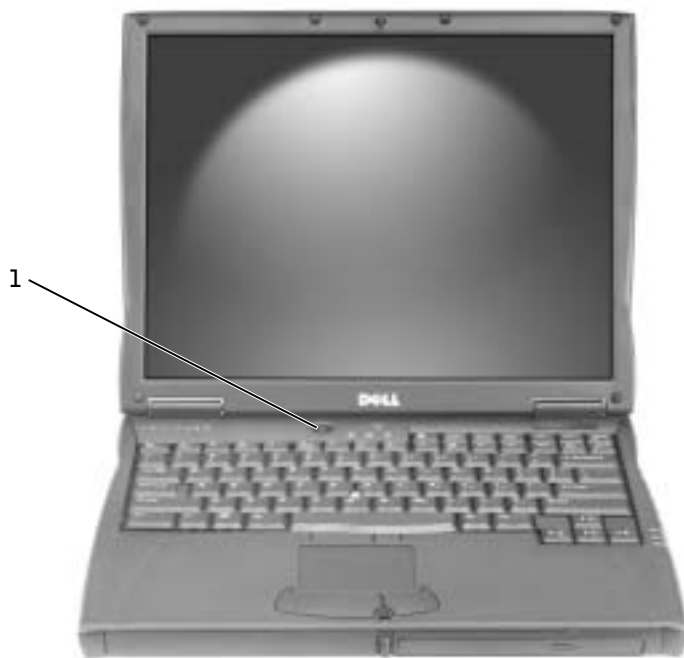

---

1 tænd/sluk-knappen

---

## Om computeren

Yderligere oplysninger om computeren finder du online i *User's Guide* (Brugerhåndbog). Afhængigt af computerens operativsystem skal du dobbeltklikke på ikonet **User's Guide** (Brugerhåndbog) på skrivebordet eller klikke på knappen **Start** (Start), klikke på **Help and Support Center** (Hjælp og support) og derefter klikke på **User and system guides** (Bruger- og systemhåndbøger). Følgende emner omhandler nogle af de ofte stillede spørgsmål om computeren.

- *Modem- og netværksadapter*: Computeren har både et v.92 56K modem og en 10/100 Ethernet LOM-netværksadapter. Oplysninger om, hvor de forskellige stik er placeret, finder du under "Højre side" i dette dokument. Yderligere oplysninger om porte og stik finder du i afsnittet "About Your Computer" (Om computeren) online i *User's Guide* (Brugerhåndbog).
- *Batteriets levetid og brug*: Hvis du bruger det 4460-mAh-batteri, der som standard følger med computeren, kan du forvente en driftstid på 3-4 timer på et enkelt fuldt opladet batteri ved normal brug. Udførelse af visse typer handlinger eller brug af visse funktioner kan reducere batteriets levetid betydeligt.
  - Yderligere oplysninger om brug af batteriet og strømbesparelse finder du i afsnittet "Using a Battery" (Brug af batteri) i *User's Guide* (Brugerhåndbog).
  - Oplysninger om brug af batterier med lavere kapacitet finder du i afsnittet "Ensuring Sufficient Power for Your Computer" (Sikring af tilstrækkelig strømforsyning til computeren) i kapitlet "Solving Problems" (Problemløsning) i *User's Guide* (Brugerhåndbog).
- *Modulbåsenheder*: Oplysninger om modulbåsen og de enheder, den understøtter, finder du i afsnittet "Using the Module Bay" (Brug af modulbåsen) i *User's Guide* (Brugerhåndbog).
- *Dockingenheder*: Computeren understøtter Dell C/Dock Expansion Station (udvidelsesstation) og Dell C/Port APR (Advanced Port Replicator – avanceret portreplikator).



**BEMÆRK!** Dockingenheder er muligvis ikke tilgængelige i alle lande.

- Oplysninger om valgfri dockingenheder finder du i dokumentationen til den pågældende enhed.
- Oplysninger om, hvordan du opnår optimal ydelse, når du bruger en dockingenhed sammen med computeren, finder du i afsnittet "Docking Power Considerations" (Strømovejser i forbindelse med dockingenheder) i kapitlet "Solving Problems" (Problemløsning) i *User's Guide* (Brugerhåndbog).

## Forside

**⚠ ADVARSEL!** Undgå at blokere, skubbe genstande ind i eller lade støv samle sig i ventilationshullerne. Opbevar ikke computeren et sted med lav luftgennemstrømning, f.eks. en lukket mappe eller taske, når den tændt. Dette kan beskadige computeren eller forårsage brand.

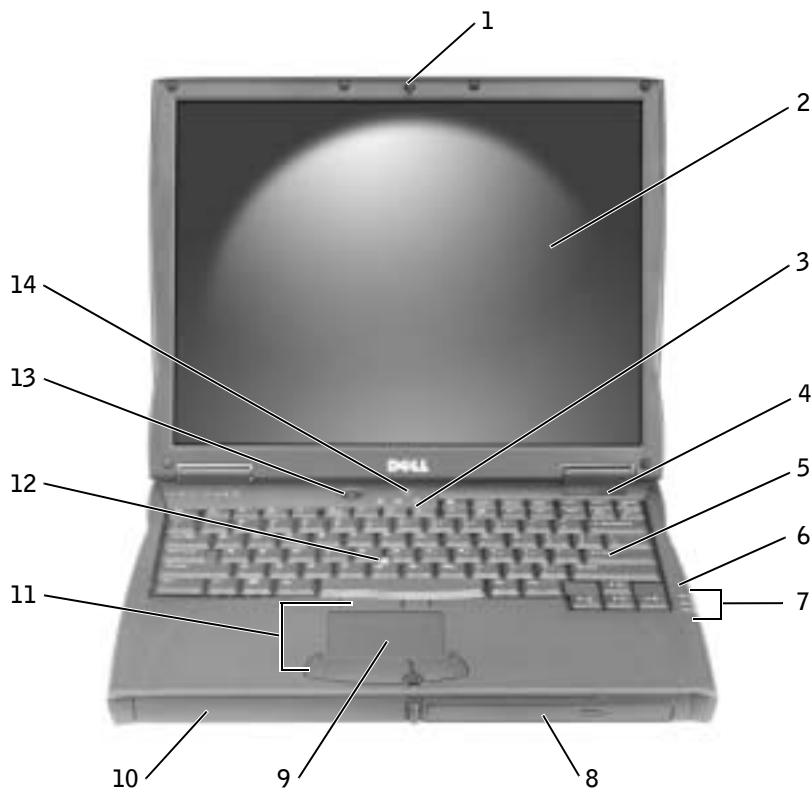

1	skærmlås	8	modulbås
2	skærm	9	pegeplade
3	tastaturstatuslamper	10	batteribås
4	ventilationshul	11	trackstick/pegepladeknapper
5	tastatur	12	trackstick
6	mikrofon	13	tænd/sluk-knappen
7	enhedstatuslamper	14	AccessDirect-knap

## Venstre side

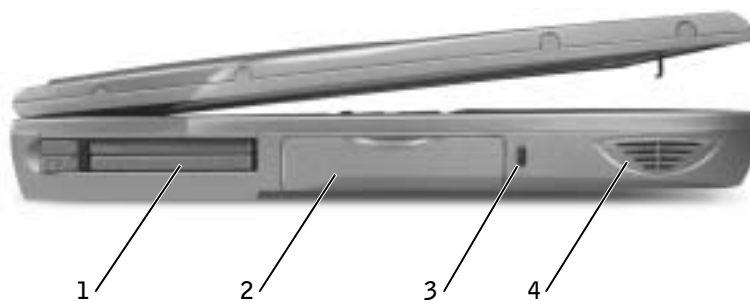

1	stik til PC Card
2	harddisk
3	stik til sikkerhedskabel
4	højttaler

## Højre side

**⚠ ADVARSEL!** Undgå at blokere, skubbe genstande ind i eller lade støv samle sig i ventilationshullerne. Opbevar ikke computeren et sted med lav luftgennemstrømning, f.eks. en lukket mappe eller taske, når den tændt. Dette kan beskadige computeren eller forårsage brand.

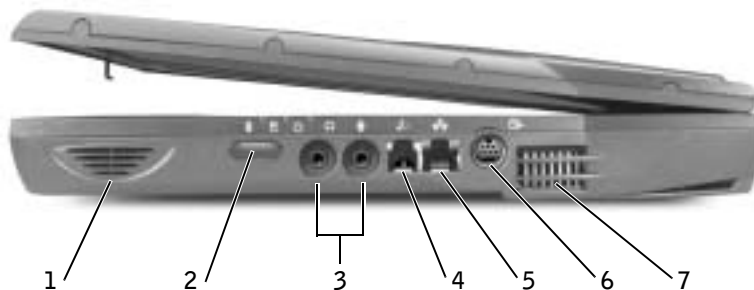

1	højtaler	5	netværksstik
2	infrarød sensor	6	S-video-udgangsstik
3	lydstik	7	ventilationshuller
4	modemstik (valgfrit)		

## Bagside

**➡ MEDDELELSE:** Du kan undgå, at computeren beskadiges, ved at vente fem sekunder, efter at du har slukket computeren, inden du fjerner en ekstern enhed.

**⚠ ADVARSEL!** Undgå at blokere, skubbe genstande ind i eller lade støv samle sig i ventilationshullerne. Opbevar ikke computeren et sted med lav luftgennemstrømning, f.eks. en lukket mappe eller taske, når den tændt. Dette kan beskadige computeren eller forårsage brand.

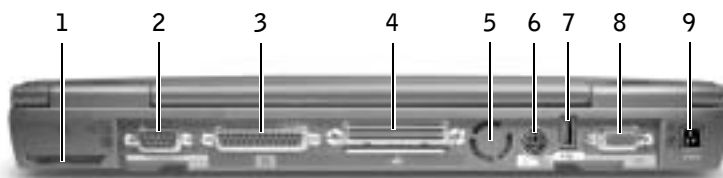

1	blæser	6	PS/2-stik
2	seriel port	7	USB-stik
3	parallel port	8	skærmstik
4	dockingstik	9	vekselstrømsadapterstik
5	blæser		



## Underside

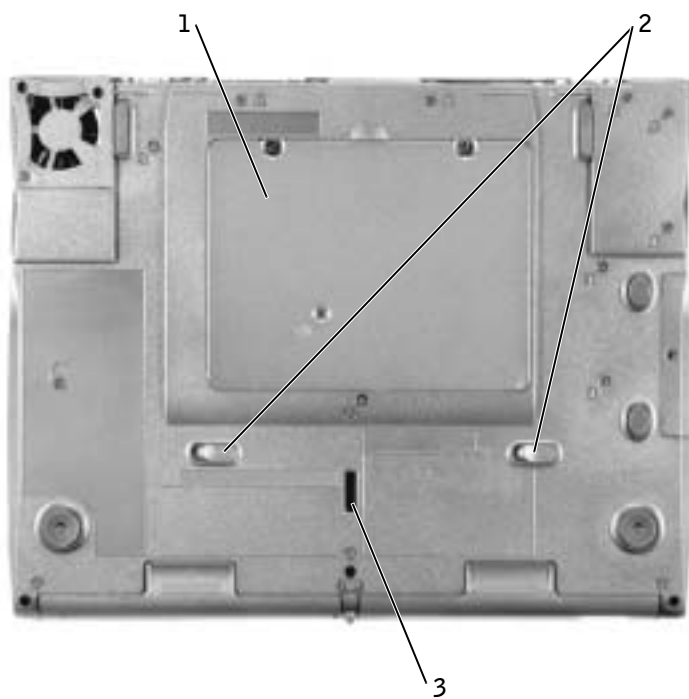

- 
- 1 Dæksel til Mini  
PCI-kort, modem og  
hukommelsesmodul

---

  - 2 frigørelseshåndtag  
til enhed

---

  - 3 låsehåndtag til  
dockingenhed

---

## Fjernelse af batteri

**ⓘ MEDDELELSE:** Hvis du vælger at udskifte batteriet, mens computeren er i standbytilstand, har du op til 4 minutter til at udskifte batteriet i, før computeren slukkes, og du mister ikke-gemte data.

Før du fjerner batteriet, skal du sikre dig, at computeren er slukket, i strømstyringstilstand eller tilsluttet en stikkontakt. Fjern modemkablet fra telefonstikket i væggen.

- 1 Hvis computeren sidder i dockingstationen, skal du tage den ud.
- 2 Skub og hold på frigørelseshåndtaget til batteriet.
- 3 Fjern batteriet.

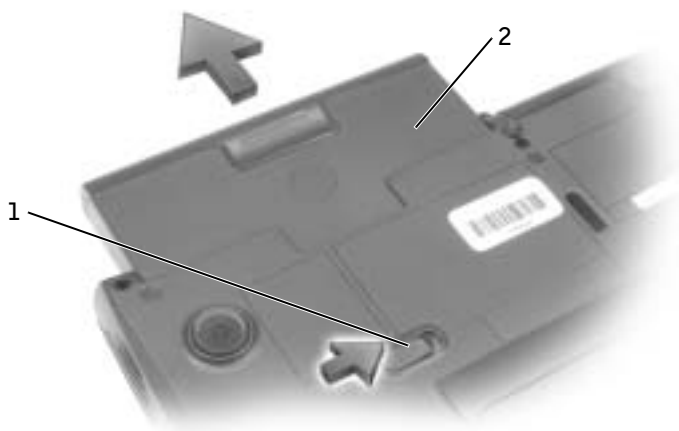

---

1 frigørelseshåndtag

---

2 batteri

---

## Isættelse af batteri

Skub batteriet ind i båsen, til låsehåndtaget klikker.

# Kørsel af Dell Diagnostics (Dell Diagnosticering)

Med Dell får du forskellige værktøjer, du kan bruge som hjælp, hvis computeren ikke fungerer som forventet. Yderligere oplysninger om disse hjælpeværktøjer finder du i afsnittet “Getting Help” (Sådan får du hjælp) i online *User's Guide* (Brugerhåndbog).

Hvis du har et problem med computeren og ikke kan få adgang til online *User's Guide* (Brugerhåndbog), kan du bruge Dell Diagnostics (Dell Diagnosticering) til at finde årsagen til problemet og løse det. Dell Diagnostics (Dell Diagnosticering) findes på computerens harddisk.



**BEMÆRK!** Hvis din computer ikke kan vise et skærbillede, skal du kontakte Dell. Kør desuden Diagnostics (Diagnosticering), før du ringer til Dells tekniske support, da diagnosticeringstestene indeholder oplysninger, som du kan få brug for, når du ringer.

- 1 Sluk computeren.
- 2 Hvis computeren sidder i dockingstationen, skal du tage den ud.
- 3 Tilslut computeren til en stikkontakt.
- 4 Tryk på Dell AccessDirect™-knappen, og hold den nede, mens du slukker computeren.

Computeren starter en vurdering af systemet før start, dvs. en række integrerede diagnosticeringstest af systemkortet, tastaturet, harddisken og skærmen.

- Besvar eventuelle spørgsmål, der stilles under vurderingen.
- Hvis der bliver fundet en komponentfejl, stopper computeren og kommer med en biplyd. Du kan stoppe vurderingen og genstarte operativsystemet ved at trykke på

*N*

*Y*

for at fortsætte til næste test. Hvis du vil teste en

komponent med fejl igen, skal du trykke på  *R*.

- Hvis der bliver fundet fejl ved vurderingen af systemet før start, skal du notere fejlkoden eller fejlkoderne og derefter kontakte Dell, inden du forsætter med at køre Dell Diagnostics (Dell Diagnosticering).

- Hvis der vises en meddelelse om, at der ikke blev fundet en partition med diagnosticeringsværktøjet, skal du følge instruktionerne på skærmen for at køre Dell Diagnostics (Dell Diagnostics) fra CD'en *Drivers and Utilities* (Drivere og hjælpeværktøjer).

Hvis testen af systemet før start bliver fuldført uden fejl, vises der en meddelelse: "Booting Dell Diagnostic Utility Partition", om at partitionen med diagnosticeringsværktøjet startes. Tryk på en vilkårlig tast for at fortsætte.

- 5 Tryk på en vilkårlig tast for at starte Dell Diagnostics (Dell Diagnosticering) fra partitionen med diagnosticeringsværktøjet på harddisken.
  - 6 Når Dell Diagnostics (Dell Diagnosticering) er indlæst, vises **menuen Diagnostics** (Diagnosticering). For at vælge et menupunkt skal du markere menupunktet og trykke på  eller trykke på den tast, der svarer til det fremhævede bogstav i det menupunkt, du vil vælge.
- Når du har kørt Dell Diagnostics (Dell Diagnosticering), skal du trykke på , indtil du vender tilbage til menuen **Diagnostics** (Diagnosticering). Du kan afslutte Dell Diagnostics (Dell Diagnosticering) og genstarte computeren ved at skrive  eller markere **Exit** (Afslut) og trykke på .

## Lovgivningsmæssige meddelelser

EMI (elektromagnetisk interferens) er ethvert signal eller enhver udladning, der udstråler i det frie rum eller ledes langs strøm- eller signalkabler, der bringer funktionen af radionavigation eller andre sikkerhedstjenester i fare, eller som væsentligt forringer, forhindrer eller gentagne gange afbryder en licenseret radiokommunikationstjeneste. Radiokommunikationssystemer omfatter, men er ikke begrænset til, AM/FM-udsendelser, TV, mobiltjenester, radar, kontrolsystemer til lufttrafik, personsøgere og personlige kommunikationstjenester. Disse licenserede tjenester, samt utilsigtede udstrålingsemner, f.eks. digitale enheder, herunder computere, indgår som bestanddele af det elektromagnetiske miljø.

Elektromagnetisk kompatibilitet er udtryk for elektroniske komponenters evne til at fungere korrekt sammen i det elektroniske miljø. Selvom dette computersystem er designet og bestemt til at overholde de gængse, fastlagte grænser for EMI, er der ingen garanti for, at interferens ikke vil kunne opstå i en bestemt installation. Hvis dette udstyr er årsag til forstyrrelser af radiokommunikationstjenester, hvilket kan fastslås ved at tænde og slukke for udstyret, anbefales det at forsøge at rette forstyrrelsen ved at følge en eller flere af følgende fremgangsmåder:

- Drej modtagerantennen.
- Placer computeren anderledes i forhold til modtageren.
- Flyt computeren væk fra modtageren.
- Tilslut computeren til en anden kontakt, så computeren og modtageren befinder sig i forskellige kredsløb.

Kontakt eventuelt en medarbejder fra Dells afdeling for teknisk support eller en erfaren radio/tv-tekniker, hvis du vil have yderligere løsningsforslag.

Yderligere oplysninger om lovgivningsmæssige regler finder du i afsnittet “Regulatory Notices” (Lovgivningsmæssige meddelelser) i *User's Guide* (Brugerhåndbog). Afsnittene, som er specifikke for hver enkelt regulerende myndighed, angiver landespecifikke oplysninger om EMC/EMI eller produktsikkerhed.



Dell™ Latitude™ C540/C640 Series

# Järjestelmätiedot



# Huomautukset, varoitukset ja laitteistovaroitukset



**HUOMAUTUS:** Huomautukset ovat tärkeitä tietoja, joiden avulla voit käyttää tietokonetta entistä paremmin.



**LAITTEISTOVAROITUS:** Laitteistovaroitukset ovat varoituksia tilanteista, joissa laitteisto voi vahingoittua tai joissa tietoja voidaan menettää. Niissä kerrotaan myös, miten nämä tilanteet voidaan välttää.



**VAROITUS:** Varoituksissa kerrotaan tilanteista, joissa saattaa esiintyä omaisuusvahinkojen, loukkaantumisen tai kuoleman vaara.

## Lyhenteet

Lyhenteiden luettelo on tietokoneen *käyttöoppaassa* (kaksoisnapsauta työpöydän User's Guide -kuvaketta tai napsauta Start (Käynnistä) -painiketta, valitse Help and Support Center (Opastus ja tuki) ja valitse sitten User and system guides (Käyttö- ja järjestelmäoppaat) sen mukaan, mitä käyttöjärjestelmää käytät).

Jos ostit Dell™ n Series -tietokoneen, mitkään tässä oppaassa olevat viittaukset Microsoft® Windows® -käyttöjärjestelmiin eivät koske sitä.

---

Tämän asiakirjan tiedot voivat muuttua ilman erillistä ilmoitusta.  
© 2002–2003 Dell Computer Corporation. Kaikki oikeudet pidätetään.

Tämän tekstin kaikenlainen kopioiminen ilman Dell Computer Corporationin kirjallista lupaa on jyrkästi kielletty.

Tekstissä käytetyt tavaramerkit *Dell*, *DELL*-logo, *Latitude*, *TrueMobile* ja *AccessDirect* ovat Dell Computer Corporationin tavaramerkkejä. *Microsoft* ja *Windows* ovat Microsoft Corporationin rekisteröityjä tavaramerkkejä. *Intel*, *Pentium* ja *Celeron* ovat Intel Corporationin rekisteröityjä tavaramerkkejä. *EMC* on EMC Corporationin rekisteröity tavaramerkki.

Muut tekstissä mahdollisesti käytetyt tavaramerkit ja tuotenimet viittaavat joko merkkien ja nimien haltijoihin tai näiden tuotteisiin. Dell Computer Corporation kieltää omistusoikeuden muihin kuin omiin tavaramerkkeihinsä ja tuotenimiinsä.



# Sisällysluettelo

<b>VAROITUS: Turvallisuusohjeet</b>	<b>81</b>
Yleistä	81
Tehonkulutus	82
Akku	83
Lentomatkustus	84
EMC-tiedot	84
Kalifornian asukkaat	84
<b>Tietokonetta käytettäessä</b>	<b>85</b>
Ergonomiset työtavat	86
Tietokoneen komponenttien käsittely	86
Staattiselta sähköltä suojaaminen	87
Akkujen hävittäminen	87
<b>Tietojen ja avun etsiminen</b>	<b>88</b>
<b>Tietokoneen käyttöönotto</b>	<b>90</b>
<b>Tietoja tietokoneesta</b>	<b>92</b>
Tietokone edestä katsottuna	92
Tietokone vasemmalta katsottuna	94
Tietokone oikealta katsottuna	95
Tietokone takaa katsottuna	96
Tietokone alta katsottuna	97
<b>Akun irrottaminen</b>	<b>98</b>
<b>Akun asentaminen</b>	<b>98</b>
<b>Dell-diagnostiikkaohjelman suorittaminen</b>	<b>99</b>
<b>Säädöksistä</b>	<b>100</b>





## **VAROITUS: Turvallisuusohjeet**

Seuraavia turvallisuusohjeita noudattamalla voit suojata tietokoneitasi ja työympäristöäsi vaurioilta sekä varmistaa oman turvallisuutesi.

### **Yleistä**

- Älä yritä huoltaa tietokonetta itse, jos et ole valtuutettu huoltohenkilö. Noudata asennusohjeita huolellisesti.
- Jos liität virtalähteen jatkojohtoon, varmista, että jatkojohtoon kytkettyjen laitteiden yhteinen virrankulutus ei ylitä jatkojohdon suurinta sallittua virtaa.
- Älä työnnä esineitä tietokoneen ilma-aukkoihin tai muihin aukkoihin. Vieraan esineen aiheuttama oikosulku laitteen sisällä voi aiheuttaa sähköiskun tai palovaaran.
- Älä säilytä päällä olevaa tietokonetta ilmatiiviissä tilassa, kuten kuljetuskotelossa tai suljetussa salkussa. Jos ilman vaihtuminen estetään, tietokone voi vahingoittua tai voi syttyä tulipalo.
- Älä sijoita tietokonetta pattereiden tai muiden lämmönlähteiden lähelle. Älä myöskään tuki ilmanvaihtoaukkoja. Älä aseta irrallisia papereita tietokoneen alle äläkä aseta tietokonetta ahtaaseen seinäsyvennykseen tai sängylle, sohvalle tai matolle.
- Aseta virtalähde avoimeen paikkaan (esimerkiksi pöydälle tai lattialle) silloin, kun se on käytössä tai kun akkua ladataan. Älä peitä virtalähdettä papereilla tai muilla tavaroilla, jotka haittaavat jäähdytystä. Älä kytke kuljetuskotelossa olevaa virtalähdettä sähköverkkoon.
- Virtalähde saattaa kuumentua tietokoneen normaalin käytön aikana. Käsittele virtalähdettä varoen käytön aikana ja heti käytön jälkeen.
- Älä pidä tietokonetta pitkiä aikoja paljasta ihoa vasten. Alustan pintalämpötila kasvaa normaalin käytön aikana (varsinkin verkkovirtaa käytettäessä). Pitkäaikainen ihokosketus voi tuntua epä mukavalta tai johtaa jopa palovammaan.
- Älä käytä tietokonetta märässä ympäristössä, esimerkiksi uima-altaan, kylpyammeen tai pesualtaan lähellä tai kosteassa kellarissa.
- Jos tietokoneessasi on sisäinen modeemi tai valinnainen PC-korttimodeemi, irrota modeemin kaapeli ukonilman läheisyydessä, jotta tietokone olisi turvassa puhelinlinjan kautta tulevilta sähköpurkauksilta.



## **VAROITUS: Turvallisuusohjeet (jatkuu)**

- Jotta välttyisit sähköiskun vaaralta, älä kytke tai irrota johtoja tai suorita laitteelle huolto- tai asennustoimenpiteitä ukonilman aikana. Älä käytä tietokonetta ukonilman aikana, paitsi jos kaikki kaapelit on irrotettu ja tietokone toimii akun varassa.
- Jos tietokoneessasi on modeemi, modeemissa käytettävän kaapelin tulisi olla vähintään kokoa 26 AWG (American wire gauge). Lisäksi kaapelissa tulisi olla FCC-yhteensopiva RJ-11-liitin.
- Ennen kuin avaat tietokoneen pohjassa olevan muistimoduulin/mini-PCI-kortin/modeemin kannen, irrota kaikki sähköjohdot sähköpistokkeista ja irrota myös puhelinkaapeli.
- Jos tietokoneessa on RJ-11-modeemiliitin ja RJ-45-verkkoliitin, kytke puhelinkaapeli RJ-11-liittimeen, älä RJ-45-liittimeen.
- PC-kortit voivat lämmetä voimakkaasti normaalikäytössä. Noudata varovaisuutta, kun poistat PC-kortin, joka on ollut jatkuvassa käytössä pitkän aikaa.
- Tietokoneen virtajohto tulee irrottaa ennen tietokoneen puhdistamista. Puhdista tietokone puhtaalla, vedellä kostutetulla liinalla. Älä käytä puhdistusnesteitä tai aerosoleja. Ne saattavat sisältää palavia aineita.

### **Tehonkulutus**

- Käytä ainoastaan tässä tietokoneessa käytettäväksi hyväksyttyä Dellin virtalähdettä. Muuntyyppisten virtalähteiden käytöstä voi seurata palo- tai räjähdysvaara.
- Ennen kuin kytket tietokoneen pistorasiaan, varmista, että virtalähteen jännite ja taajuus vastaavat käytettävissä olevaa verkkovirtaa.
- Katkaise tietokoneen sähkövirta sammuttamalla tietokone, poistamalla akku ja irrottamalla virtalähteen liitin pistorasiasta.
- Vältä sähköiskuja kytkemällä virtalähde ja laitteiden virtajohdot maadoitettuihin pistorasioihin. Johdoissa saattaa olla maadoitetut liittimet. Älä poista maadoitusta esimerkiksi sovitusliittimillä. Jos käytät jatkokaapelia, käytä oikeantyyppistä kaapelia, joka sopii virtakaapeliin.



## **VAROITUS: Turvallisuusohjeet (jatkuu)**

- Varmista, että virtalähteen johdon päällä ei ole esineitä ja että johto on sellaisessa paikassa, jossa siihen ei voi kompastua ja sitä ei voi talloa.
- Jos käytät jakojohtoa, ole varovainen kytkiessäsi virtalähteen virtakaapelin johtoon. Joissakin johdoissa liitin on mahdollista kytkeä väärin. Jos virtajohdon liitin kytketään väärin, tietokoneelle saattaa aiheutua pysyviä vahinkoja. Lisäksi aiheutuu sähköiskun tai palon syttymisen vaara. Varmista, että liittimet vastaavat toisiaan ja ne kytketään oikein.

### **Akku**

- Käytä ainoastaan tässä tietokoneessa käytettäviksi hyväksytyjä Dell™-akkumoduuleja. Muuntyyppisten akkujen käytöstä voi seurata palo- tai räjähdysvaara.
- Älä kannata akkuja taskussa, käsilaukussa tai muussa sellaisessa paikassa, jossa metalliesineet (esimerkiksi auton avaimet tai paperiliittimet) voivat aiheuttaa oikosulun akun napojen välille. Oikosulusta aiheutuva virtapurkaus voi aiheuttaa hyvin korkeita lämpötiloja, jotka saattavat vahingoittaa akkua tai aiheuttaa palovammoja.
- Akku voi aiheuttaa väärin käsiteltynä palovaaran. Älä pura akkua. Käsittele vahingoittunutta tai vuotavaa akkua erittäin huolellisesti. Jos akku on vahingoittunut, akkuhappoa saattaa vuotaa kennoista, mikä voi aiheuttaa henkilövahinkoja.
- Pidä akku poissa lasten ulottuvilta.
- Älä pidä tietokonetta tai akkua lähellä lämmönlähdettä, kuten lämpöpatteria, uunia, takkaa tai lämmityslaitetta. Älä altista akkua yli 60 °C:n lämpötiloille. Jos akun lämpötila nousee liikaa, akun kennot voivat räjähtää tai vuotaa, mikä saattaa aiheuttaa palonsyttymisvaaran.
- Älä hävitä tietokoneen akkuja polttamalla tai tavallisen talousjätteen mukana. Akkujen kennot voivat räjähtää. Hävitä käytetyt akut valmistajan ohjeiden mukaisesti. Jos et tiedä, minne käytetyt akut on toimitettava, ota yhteyttä paikallisiin jätehuoltoviranomaisiin. Hävitä loppuun käytetyt tai vahingoittuneet akut välittömästi.



## **VAROITUS: Turvallisuusohjeet (jatkuu)**

### **Lentomatkustus**

- Eräät lentomatkustusta koskevat säännökset tai lentoyhtiöiden rajoitukset saattavat koskea Dell-tietokoneen käyttöä lentokoneella matkustettaessa. Nämä säännökset tai rajoitukset saattavat esimerkiksi kieltää sellaisten henkilökohtaisten sähkölaitteiden käytön, jotka pystyvät lähettämään radiotaajuuksisia tai muita sähkömagneettisia signaaleja lentokoneessa.
  - Jotta noudattaisit näitä rajoituksia, kytke tietokoneessasi mahdollisesti oleva Dell TrueMobile™ -laite tai muu langaton yhteyslaite pois toiminnasta ennen lentokoneeseen nousemista ja noudata kaikkia lentohenkilökunnan kyseisen laitteen käytöstä antamia ohjeita.
  - Lisäksi henkilökohtaisten sähkölaitteiden, kuten kannettavan tietokoneen, käyttö saattaa olla kielletty lentokoneessa tiettyjen kriittisten vaiheiden, kuten nousun ja laskeutumisen, aikana. Jotkin lentoyhtiöt saattavat lisäksi määritellä kriittiseksi vaiheeksi kaiken sen lentoajan, jolloin lentokone on alle 3 050 metrin (10 000 jalan) korkeudessa. Noudata lentoyhtiön ohjeita siitä, milloin sähkölaitteiden käyttö on sallittua.

### **EMC-tiedot**

Kun käytät suojattuja kaapeleita, laitteisto vastaa aiotun käyttöympäristön EMC-luokitusta. Delliltä on saatavissa kaapeli rinnakkaisporttiin kytkettäviä kirjoittimia varten. Voit halutessasi tilata kaapelin Delliltä WWW-osoitteesta [www.dell.com](http://www.dell.com).

Staattinen sähkö voi vahingoittaa tietokoneen elektronisia komponentteja. Voit välttää staattisen sähköön aiheuttamat vauriot purkamalla staattisen sähköön itsestäsi, ennen kuin kosketat tietokoneen elektronisia komponentteja, kuten muistimoduuleja. Kehosi keräytynyt staattinen sähkö purkautuu, kun kosketat tietokoneen tulo- ja lähtöpaneelin maalaamatonta metallipintaa.

### **Kalifornian asukkaat**

**VAROITUS:** Tuotteeseen tai tuotteen mukana myytyihin lisävarusteisiin liittyvien johtojen käsitteleminen altistaa käsittelijän lyijylle, jonka Kalifornian osavaltio on todennut aiheuttavan syntymävaurioita ja muita lisääntymisongelmia. ***Pese kätesi, kun olet käsitellyt johtoa.***

# Tietokonetta käytettäessä

Noudata seuraavia turvallisuusohjeita estääksesi tietokoneen vahingoittumisen.

- Kun käytät tietokonetta, aseta se tasaiselle alustalle.
- Älä kuljeta tietokonetta matkatavarana. Tietokoneen voi kuljettaa turvatarkastuksen röntgenlaitteen läpi, mutta älä koskaan kuljeta tietokonetta metallinilmaisimen läpi. Varmista, että mukana on varattu akku siltä varalta, että tietokone on käynnistettävä turvatarkastuksessa.
- Kun kuljetat kiintolevyä erillään tietokoneesta, pakkaa se sähköä johtamattomaan aineeseen, esimerkiksi kankaaseen tai paperiin. Tarkastuksessa voit joutua asentamaan kiintolevyn tietokoneeseen. Kiintolevyn voi kuljettaa turvatarkastuksen röntgenlaitteen läpi, mutta älä koskaan kuljeta kiintolevyä metallinilmaisimen läpi.
- Älä aseta tietokonetta tavaratilaan, jossa se voi liikkua. Älä pudota tai kolhi tietokonetta.
- Suojaa tietokone, akku ja kiintolevy ympäristön lialta, pölyltä, ruoka-aineilta, nesteiltä, hyvin korkeilta tai matalilta lämpötiloilta, liialliselta auringonvalolta ja muilta vaaratekijöiltä.
- Suuret lämpötilan tai kosteuden vaihtelut tietokonetta siirrettäessä voivat aiheuttaa vesihuurua tietokoneen sisälle. Jotta tietokone ei vahingoittuisi, odota, että kosteus haihtuu, ennen kuin käytät konetta.



**LAITTEISTOVAROITUS:** Kun siirrät tietokoneen kylmästä lämpimään tai päinvastoin, odota, että lämpötilaero tasaantuu, ennen kuin käynnistät tietokoneen.

- Kun irrotat kaapelin, vedä liittimestä tai jännityksenpoistosilmukasta. Älä vedä kaapelista. Kun vedät liittimen ulos, pidä se suorassa, jotta sen nastat eivät vääntyisi. Varmista myös ennen kaapelin kytkemistä, että liittimet ovat suorassa ja oikein päin.
- Käsittele komponentteja huolellisesti. Tartu komponenttiin, esimerkiksi muistimoduuliin, sen reunoista, älä piikeistä.
- Kun aiot irrottaa muistimoduulin järjestelmälevystä tai jonkin laitteen tietokoneesta, sammuta tietokone, irrota virtalähteen johto ja odota viisi sekuntia, ennen kuin aloitat muistimoduulin tai oheislaitteen irrottamisen. Näin estät järjestelmälevyä vahingoittumasta.

## Tietokonetta käytettäessä (*jatkuu*)

- Puhdista näyttö pehmeällä puhtaalla liinalla ja vedellä. Kostuta liina vedellä ja pyyhi sillä näyttöä yhdensuuntaisesti ylhäältä alaspäin. Poista kosteus näytöstä välittömästi ja pidä näyttö aina kuivana. Pitkällinen altistus kosteudelle saattaa vahingoittaa näyttöä. *Älä* puhdista näyttöä ikkunanpuhdistusaineella.
- Jos tietokone kastuu tai vahingoittuu, noudata *käyttöoppaan* ongelmaratkaisuosassa annettuja ohjeita. Jos tietokone ei näidenkään toimenpiteiden jälkeen toimi oikein, ota yhteys Delliin (yhteystiedot ovat *käyttöoppaan* Avun saaminen -osassa).

### Ergonomiset työtavat



**VAROITUS:** Virheellisestä näppäimistön käytöstä tai liian pitkäaikaisesta näppäimistötyöskentelystä voi aiheutua vammoja.



**VAROITUS:** Tietokoneen oman näytön tai siihen liitetyn erillisen näytön pitkäaikainen käyttö voi rasittaa silmiä.

Työtehon ja mukavuuden varmistamiseksi tietokoneen käytössä kannattaa ottaa huomioon *käyttöoppaan* liitteessä olevat ergonomiaohjeet.

Tätä kannettavaa tietokonetta ei ole suunniteltu jatkuvaan toimistokäyttöön. Jos tietokonetta käytetään toimistossa pitkiä aikoja, siihen kannattaa liittää ulkoinen näppäimistö.

### Tietokoneen komponenttien käsittely

Ennen kuin poistat tai asennat muistimoduulin, Mini-PCI-kortin tai modeemin, suorita seuraavat toimenpiteet ilmoitetussa järjestyksessä.



**LAITTEISTOVAROITUS:** Tietokoneen sisäosiin ei tule kajota kuin muistimoduulia, Mini-PCI-korttia tai modeemia asennettaessa.



**LAITTEISTOVAROITUS:** Odota viisi sekuntia tietokoneen sammuttamisen jälkeen ennen laitteen poistamista tai muistimoduulin, Mini-PCI-kortin tai modeemin irrottamista. Näin estät järjestelmälevyä vahingoittumasta.

- 1 Sammuta tietokone ja katkaise virta myös tietokoneeseen liitetystä laitteista.
- 2 Irrota tietokone ja siihen liitetyt oheislaitteet pistorasiasta. Näin välttyt henkilövahinkojen ja sähköiskun vaaralta. Irrota lisäksi mahdolliset puhelin- tai verkkokaapelit tietokoneesta.
- 3 Poista akku akkupaikasta ja tarvittaessa vara-akku moduulipaikasta.



## Tietokonetta käytettäessä *(jatkuu)*

- 4 Maadoita itsesi koskettamalla tietokoneen takana olevan tulo- ja lähtöpaneelin maalaamatonta metallipintaa.

Kosketa työskennellessäsi tulo- ja lähtöpaneelia säännöllisesti. Näin estät syntymästä staattista sähköä, joka voisi vahingoittaa laitteen sisäisiä komponentteja.

### Staattiselta sähköltä suojaaminen

Staattinen sähkö voi vahingoittaa tietokoneen elektronisia komponentteja. Voit välttää staattisen sähkön aiheuttamat vauriot purkamalla staattisen sähkön itsestäsi, ennen kuin kosketat tietokoneen elektronisia komponentteja, kuten muistimoduuleja. Kehoosi keräytynyt staattinen sähkö purkautuu, kun kosketat tietokoneen tulo- ja lähtöpaneelin maalaamatonta metallipintaa.

Kun käsittelet tietokoneen sisäosia, pura staattinen sähkö itsestäsi säännöllisin väliajoin koskettamalla tulo- ja lähtöpaneelia.

Voit välttää staattisen sähkön purkauksista aiheutuvat vauriot myös seuraavilla varotoimilla:

- Kun purat komponentin pakkauslaatikosta, älä poista sitä antistaattisesta pakkauksesta, ennen kuin olet valmis asentamaan sen. Pura staattinen sähkö itsestäsi juuri ennen antistaattisen pakkauksen avaamista.
- Pakkaa staattiselle sähkölle herkät komponentit aina antistaattiseen säiliöön tai pakkausmateriaaliin kuljetusta varten.
- Käsittele herkkiä komponentteja ympäristössä, jossa ei ole staattista sähköä. Jos mahdollista, peitä lattiat ja työtasot antistaattisella materiaalilla.







### Akkujen hävittäminen

Tietokoneessa käytetään litiumakkuja. Litium-ioniakun vaihto-ohjeet ovat tämän ohjeen kohdassa Akun irrottaminen ja käyttöoppaan kohdassa, jossa kerrotaan akun käyttämisestä.

Akkua ei saa hävittää talousjätteen mukana. Ota yhteyttä paikallisiin jätehuoltoviranomaisiin, jos et tiedä, minne käytetyt akut on toimitettava.

## Tietojen ja avun etsiminen

Seuraavassa taulukossa on luettelo Dellin tarjoamista tukiresursseista. Tietokoneen mukana on saatettu toimittaa muita resursseja.

Resurssi:	Sisältö:	Resurssin käyttäminen:
	<p><i>Ohjaimet ja apuohjelmat</i> -levy</p> <ul style="list-style-type: none"> <li>• Dell-diagnostiikkaohjelma</li> <li>• Laitteohjaimet</li> <li>• Apuohjelmat</li> <li>• Tietokoneen ja laitteiden ohjeet</li> </ul>	<p>Avaa tietokoneen mukana toimitetun <i>Ohjaimet ja apuohjelmat</i> -levyn päävalikko. Valitse tietokoneellesi sopivat vaihtoehdot avattavasta valikosta.</p> <p>Ohjeet ja ohjaimet on asennettu Dell-tietokoneisiin valmiiksi. Tämän levyn avulla voit lukea ohjeita tai asentaa ohjaimia uudelleen. Tämän levyn avulla voit myös käyttää viannääritysokaluja, mikäli kiintolevyllä olevia viannääritysokaluja ei voi käyttää.</p> <p>Lisätietoja on tietokoneen <i>käyttöoppaassa</i>.</p>
 	<p>Palvelu- ja rekisteröintitarrat</p> <ul style="list-style-type: none"> <li>• Pikapalvelukoodi ja huoltomerkin numero</li> <li>• Product Key (eli Product ID tai Certificate of Authenticity [COA])</li> </ul>	<p>Pikapalvelukoodi ja huoltomerkin numero ovat Dell™-tietokoneen yksilöllivät tunnukset.</p> <p>Product Key -avainta (eli Product ID:tä) tarvitaan käyttöjärjestelmän asennuksessa.</p>
	<p><i>Käyttöjärjestelmän</i> levy</p>	<p>Käyttöjärjestelmän uudelleenasetamiseen tarvitset tietokoneen mukana tullutta <i>käyttöjärjestelmän</i> levyä.</p> <p><b>HUOMAUTUS:</b> <i>Käyttöjärjestelmän</i> levyllä ei ehkä ole viimeisimpiä laiteohjaimia. Jos asennat käyttöjärjestelmän uudelleen, asenna tietokoneesi oheislaitteiden laiteohjaimet <i>Ohjaimet ja apuohjelmat</i> -levyltä. Voit myös ladata uusimmat ohjaimet Web-sivustosta <a href="http://support.dell.com">support.dell.com</a>.</p>

Resurssi:	Sisältö:	Resurssin käyttäminen:
<b>support.dell.com</b>	Dell Support -sivusto <ul style="list-style-type: none"> <li>• useimmin kysytyt kysymykset</li> <li>• lataukset tietokoneeseen</li> <li>• ohjeet</li> <li>• online-keskustelut tietokoneesta</li> <li>• hakutietokanta.</li> </ul>	Siirry osoitteeseen <a href="http://support.dell.com">support.dell.com</a> ja rekisteröidy. <ul style="list-style-type: none"> <li>• Vastauksia yleisiin käyttöä, asennusta ja vianmäärittystä koskeviin kysymyksiin (Ask Dudley, Dell Knowledge Base)</li> <li>• Tietokoneen ja laitteiden ohjeet (Dell Documents)</li> <li>• Tietokoneen ohjainten uusimmat versiot (Downloads for Your Dell)</li> <li>• Online-keskustelut muiden Dell-asiakkaiden ja Dellin teknisen tuen kanssa (Dell Talk)</li> <li>• Dellin tärkeimpien jälleenmyyjien online-linkkien luettelo</li> </ul>
<b>Premier Support.Dell.com</b>	Dell Premier Support -sivusto <ul style="list-style-type: none"> <li>• palvelupyynnön tila</li> <li>• tärkeimmät tekniset kysymykset tuotteen mukaan (Top technical issues by product)</li> <li>• useimmin kysytyt kysymykset tuotenumeron mukaan (Frequently asked questions by product number)</li> <li>• räätälöidyt palvelumerkit (Customized service tags)</li> <li>• järjestelmän kokoonpanotiedot (System configuration detail).</li> </ul>	Avaa <a href="http://premiersupport.dell.com">premiersupport.dell.com</a> : Dell Premier Support -sivusto on suunniteltu erityisesti yrityksiä, valtionhallintoa ja opetusalan asiakkaita varten. Premier Support -ohjelmaan voivat liittyä asiakkaat, joilla on oma tukiorganisaatio. Tämä palvelu ei ehkä ole käytettävissä kaikissa maissa.

## Tietokoneen käyttöönotto

- 1 Pura lisävarusteet pakkauksesta.
- 2 Aseta pakkauksessa olevat lisävarusteet esille. Tarvitset niitä valmistellessasi tietokonetta käyttöönottoa varten.

Lisävarustepakkauksessa on lisäksi käyttöohjeita sekä muita tilaamiasi ohjelmistoja tai laitteita (PC-kortteja, levyasemia tai akkuja).

- 3 Kytke virtalähde virtalähdeliittimeen ja pistorasiaan.



4 Käynnistä tietokone avaamalla näyttö ja painamalla virtakytkintä.

 **HUOMAUTUS:** Älä telakoi tietokonetta, ennen kuin se on käynnistetty ja sammutettu ainakin kerran.

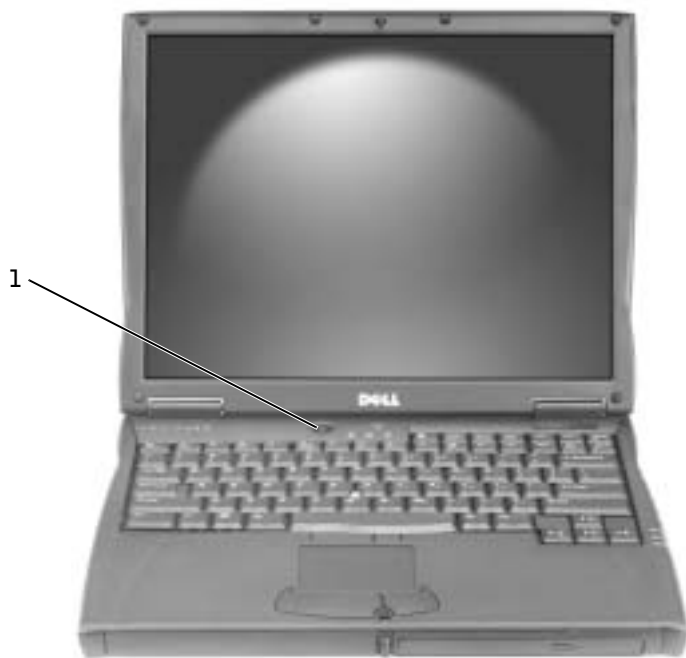

---

1 virtakytkin

---

## Tietoja tietokoneesta

Tarkkoja tietoja tietokoneesta on *käyttöoppaassa*. Kaksoisnapsauta työpöydän **Käyttöopas-**kuvaketta tai napsauta **Start** (Käynnistä) -painiketta, valitse **Help and Support Center** (Opastus ja tuki) ja valitse sitten **User and system guides** (Käyttö- ja järjestelmäoppaat) sen mukaan, mitä käyttöjärjestelmää käytät. Seuraavassa käsitellään muutamia useimmin kysytyjä tietokonetta koskevia kysymyksiä.

- *Modeemi ja verkkosovitin:* Tietokoneessa on sekä v.92 56K -modeemi että 10/100 Ethernet LOM -verkkosovitin. Liittimien sijainti esitellään tämän ohjeen kohdassa Tietokone oikealta katsottuna. Lisätietoja porteista ja liittimistä on *käyttöoppaan* kohdassa, jossa on tietoja tietokoneesta.
- *Akun käyttö ja käyttöikä:* Tietokoneessa vakiona oleva 4 460 mAh:n akku kestää normaalissa käytössä kolmesta neljään tuntiin yhdellä latauksella. Tietyt toiminnot saattavat pienentää huomattavasti akun kestoa.
  - Lisätietoja akun käyttämisestä ja virransäästöstä on *käyttöoppaan* kohdissa, joissa kerrotaan akun käyttämisestä ja virranhallinnasta.
  - Lisätietoja pienitehoisten akkujen käyttämisestä on *käyttöoppaan* ongelmienratkaisuosan kohdassa, jossa kerrotaan tietokoneen virransaannin varmistamisesta.
- *Moduulipaikan laitteet:* Lisätietoja moduulipaikasta ja sen tukemista laitteista on käyttöoppaan kohdassa, jossa kerrotaan moduulipaikan käyttämisestä.
- *Telakointiasemat:* Tietokone tukee Dell C/Dock Expansion Station- ja Dell C/Port Advanced Port Replicator -telakointiasemia.



**HUOMAUTUS:** Telakointiasemia ei välttämättä ole saatavissa kaikissa maissa.

- Lisätietoja telakointiasemista on telakointiaseman käyttöoppaissa.
- Lisätietoja telakointiaseman avulla saatavasta suorituskyvyn paranemisesta on *käyttöoppaan* ongelmienratkaisuosan kohdassa, jossa kerrotaan telakointiasemien virranhallinnasta.

### Tietokone edestä katsottuna



**VAROITUS:** Älä peitä ilma-aukkoja, työnnä niihin esineitä tai anna pölyn kerääntyä niihin. Älä säilytä päällä olevaa tietokonetta ilmatiiviissä tilassa, kuten suljetussa salkussa. Jos ilman vaihtuminen estetään, tietokone voi vahingoittua tai voi syttyä tulipalo.

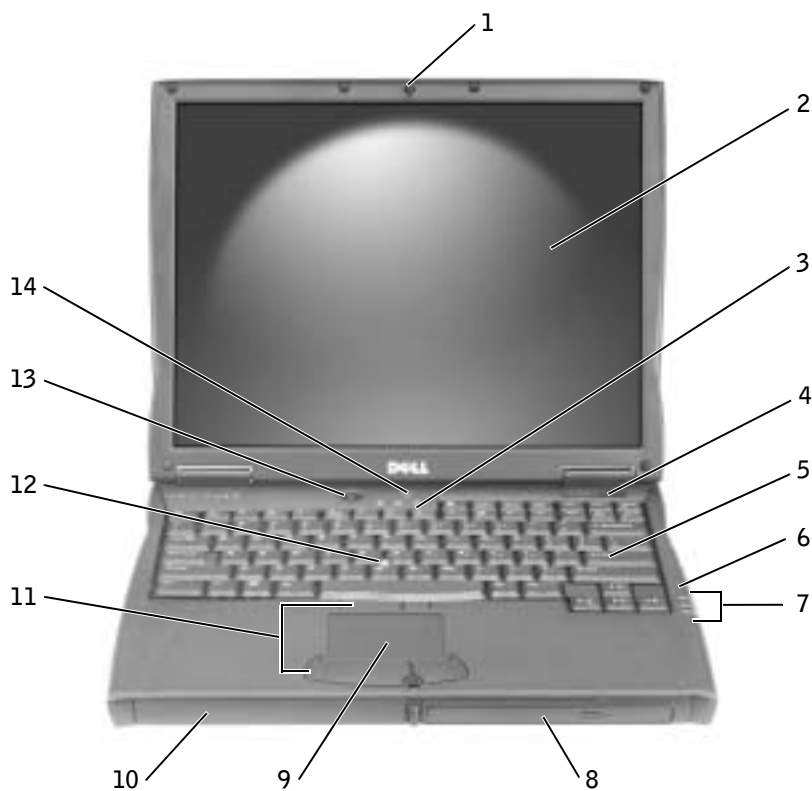

1	näytön salpa	8	moduulipaikka
2	näyttö	9	kosketuslevy
3	näppäimistön tilailmaisimet	10	akkupaikka
4	ilma-aukko	11	ohjaussauva / kosketuslevyn painikkeet
5	näppäimistö	12	ohjaussauva
6	mikrofoni	13	virtakytkin
7	laitteen tilailmaisimet	14	AccessDirect-painike

## Tietokone vasemmalta katsottuna

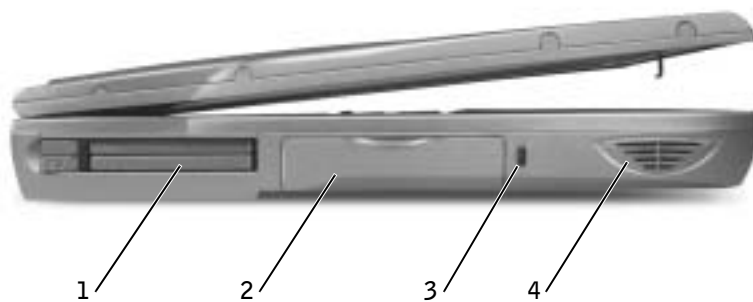

- |   |                      |
|---|----------------------|
| 1 | PC-korttipaikka      |
| 2 | kiintolevy           |
| 3 | suojakaapelin paikka |
| 4 | kaiutin              |



## Tietokone oikealta katsottuna

**VAROITUS:** Älä peitä ilma-aukkoja, työnnä niihin esineitä tai anna pölyn kerääntyä niihin. Älä säilytä päällä olevaa tietokonetta ilmatiiviissä tilassa, kuten suljetussa salkussa. Jos ilman vaihtuminen estetään, tietokone voi vahingoittua tai voi syttyä tulipalo.

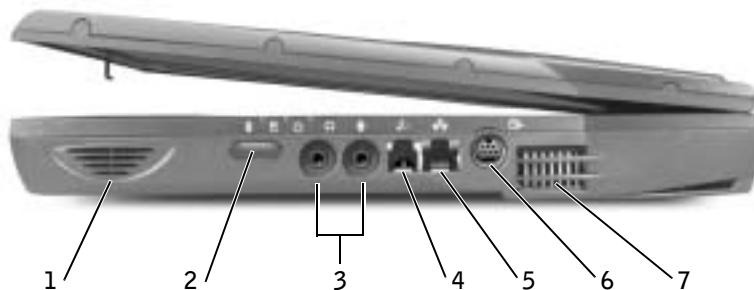

1	kaiutin	5	verkkoliitin
2	infrapunatunnistin	6	S-videoliitin/ TV-lähtöliitin
3	ääniliittimet	7	ilma-aukot
4	modeemiliitin (valinnainen)		

## Tietokone takaa katsottuna

**LAITTEISTOVAROITUS:** Jotta tietokone ei vahingoittuisi, odota viisi sekuntia tietokoneen sammuttamisen jälkeen, ennen kuin irrotat ulkoisen laitteen.

**VAROITUS:** Älä peitä ilma-aukkoja, työnnä niihin esineitä tai anna pölyn kerääntyä niihin. Älä säilytä päällä olevaa tietokonetta ilmatiiviissä tilassa, kuten suljetussa salkussa. Jos ilman vaihtuminen estetään, tietokone voi vahingoittua tai voi syttyä tulipalo.

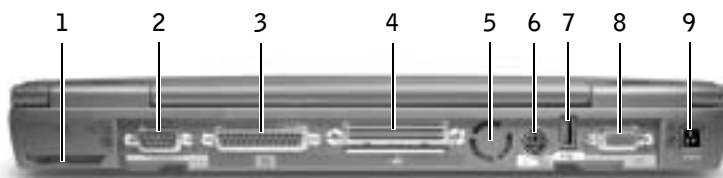

1	tuuletin	6	PS/2-liitin
2	sarjaliitin	7	USB-liitin
3	rinnakkaisliitin	8	videoliitin
4	telakointiliitin	9	virtalähdeliitin
5	tuuletin		

## Tietokone alta katsottuna

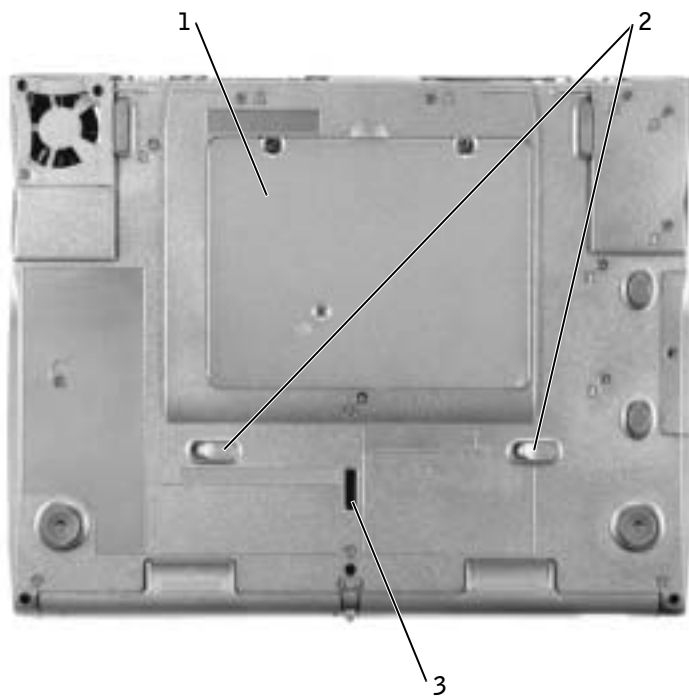

---

1 Mini-PCI-kortin,  
modeemin tai  
muistimoduulin kansi

---

2 laitteen vapautussalvat

---

3 telakointilaitteen salpa

## Akun irrottaminen

**LAITTEISTOVAROITUS:** Jos vaihdat akun tietokoneen ollessa valmiustilassa, akun vaihtoon on käytettävissä enintään neljä minuuttia, ennen kuin tietokone sammuu ja tallentamatta jääneet tiedot menetetään.

Varmista ennen akun irrottamista, että tietokone on sammutettu, virranhallintatilassa tai kytkettynä verkkovirtaan. Irroita modeemi puhelinpistokkeesta.

- 1 Jos tietokone on telakoituna, poista se telakoinnista.
- 2 Vapauta sisäisen akun salpa ja pidä sitä vapautusasennossa.
- 3 Poista akku.

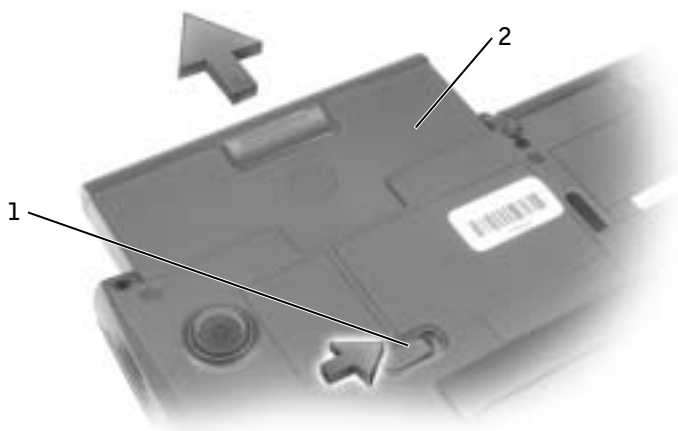

---

1 akun vapautuspainike

---

2 akku

---

## Akun asentaminen

Liu'uta uusi akku akkupaikkaan niin pitkälle, että vapautuspainike napsahtaa.

# Dell-diagnostiikkaohjelman suorittaminen

Dell on toimittanut tietokoneen mukana apuohjelmia, jotka auttavat vian selvittämisessä, jos tietokone ei toimi oikein. Lisätietoja näistä työkaluista on *käyttöoppaan* avunsaantiosassa.

Jos tietokone ei toimi oikein eikä *käyttöopasta* voi käyttää, voit etsiä vian syyn ja ongelman ratkaisun Dell-diagnostiikkaohjelman avulla. Dell-diagnostiikkaohjelma on tietokoneen kiintolevyllä.



**HUOMAUTUS:** Jos tietokoneesi näytössä ei näy mitään, ota yhteyttä Delliin. Muutoin suorita diagnostiikkaohjelma, ennen kuin otat yhteyttä Dellin tekniseen tukeen, sillä tarvittavat diagnostiikkaohjelman testeistä saatuja tietoja ongelman kuvaamiseen.

- 1 Sammuta tietokone.
- 2 Jos tietokone on telakoituna, poista se telakoinnista.
- 3 Liitä tietokone pistorasiaan.
- 4 Pidä Dell AccessDirect™ -painiketta painettuna samalla kun käynnistät tietokoneen.

Tietokone alkaa suorittaa Pre-boot System Assessment -toimintoa, joka on sarja emolevyn, näppäimistön, kiintolevyn ja näytön toimintaa testaavia diagnostiikkaohjelmia.

- Toiminnon aikana sinun on ehkä vastattava joihinkin kysymyksiin.
- Jos jokin osa on viallinen, tietokone lopettaa toimintansa ja antaa äänimerkin.

Voit keskeyttää toiminnon ja käynnistää käyttöjärjestelmän valitsemalla ,



voit edetä seuraavaan testiin valitsemalla  ja voit testata viallisen osan

uudelleen valitsemalla .

- Jos Pre-boot System Assessment -toiminnon aikana havaitaan virheitä, kirjoita virheiden koodit muistiin ja ota yhteyttä Delliin ennen Dell-diagnostiikkaohjelman suorittamista.
- Jos näyttöön tulee ilmoitus, jonka mukaan Diagnostics Utility -partitiota ei ole löydetty, voit suorittaa Dell-diagnostiikkaohjelman *Ohjaimet ja apuohjelmat* -levyltä seuraamalla näytössä olevia ohjeita.

Jos Pre-boot System Assessment -toiminto suoritetaan loppuun asti, näyttöön tulee viesti Booting Dell Diagnostic Utility Partition. Press any key to continue.

- 5 Painamalla jotain näppäintä käynnistät Dell-diagnostiikkaohjelman kiintolevyn Diagnostics Utility -partitiolta.
- 6 Kun ohjelma on latautunut, näyttöön tulee **diagnostiikkavalikko**. Voit käyttää toimintoja valitsemalla haluamasi vaihtoehdon ja painamalla  -näppäintä tai painamalla näppäintä, joka vastaa valitsemassasi vaihtoehdossa korostettuna olevaa kirjainta.

Kun olet suorittanut ohjelman loppuun, paina  -näppäintä, kunnes palaat **diagnostiikkavalikkoon**. Voit poistua Dell-diagnostiikkaohjelmasta ja käynnistää tietokoneen uudelleen joko kirjoittamalla  tai valitsemalla **Exit** ja painamalla



## Säädöksistä

Sähkömagneettinen häiriö (EMI) tarkoittaa signaalia tai lähetystä, joka siirtyy vapaassa tilassa tai voima- tai signaalilinjojen välityksellä ja vaarantaa radionavigoinnin tai muun turvapalvelun toimintaa tai heikentää, estää tai toistuvasti keskeyttää luvanvaraista radioviestintäpalvelua. Radioviestintäpalveluja ovat muun muassa AM/FM-radiolähteykset, televisiolähteykset, matkapuhelinpalvelut, tutka, lennonjohto, hakulaitteet ja Personal Communication Services (PCS) -palvelut. Sähkömagneettiseen ympäristöön vaikuttavat näiden luvanvaraisten palvelujen lisäksi tahattomat säteilylähteet, esimerkiksi tietokoneet ja muut digitaaliset laitteet.

Sähkömagneettisella yhteensopivuudella (EMC) tarkoitetaan sähkölaitteiden kykyä toimia yhdessä oikein sähkömagneettisessa ympäristössä. Tämä tietokone on suunniteltu siten, että sen aiheuttama sähkömagneettinen häiriö on säädösten sallimissa rajoissa, mutta häiriöitä voi silti esiintyä tietyissä käyttökohteissa. Sammuttamalla laitteen ja käynnistämällä sen uudelleen voit tarkistaa, aiheuttaako laite häiriöitä radioviestintäpalveluissa. Voit koettaa poistaa mahdollisia häiriöitä seuraavilla toimenpiteillä:

- Suuntaa vastaanottimen antenni uudelleen.
- Muuta tietokoneen paikkaa suhteessa vastaanottimeen.
- Siirrä tietokone kauemmaksi vastaanottimesta.
- Kytke tietokone toiseen pistorasiaan niin, että tietokone ja vastaanotin eivät ole samassa virtapiirissä.

Ota tarvittaessa yhteyttä Dellin tekniseen tukeen tai radio- ja televisiotekniikkaan erikoistuneeseen henkilöön.

Lisätietoja säädöksistä on *käyttöoppaan* liitteessä. Eri säädöksiä koskevat kohdat sisältävät maakohtaisia tietoja sähkömagneettisten häiriöiden välttämisestä sekä tuotteen turvallisuudesta.





Σειρά Dell™ Latitude™ C540/C640

# Οδηγός Πληροφοριών Συστήματος



# «Σημείωση», «Ειδοποίηση» και «Προσοχή»



**ΣΗΜΕΙΩΣΗ:** Η «ΣΗΜΕΙΩΣΗ» υποδεικνύει σημαντικές πληροφορίες που σας βοηθούν να εκμεταλλευτείτε καλύτερα τον υπολογιστή σας.



**ΕΙΔΟΠΟΙΗΣΗ:** Η «ΕΙΔΟΠΟΙΗΣΗ» υποδηλώνει είτε πιθανή βλάβη υλικού είτε απώλεια δεδομένων και υποδεικνύει τον τρόπο με τον οποίο μπορείτε να αποφύγετε το πρόβλημα.



**ΠΡΟΣΟΧΗ:** Το μήνυμα «ΠΡΟΣΟΧΗ» υποδηλώνει κίνδυνο βλάβης υλικού ή κίνδυνο τραυματισμού ή θανάτου.

## Συντομεύσεις και ακρωνύμια

Για μια ολοκληρωμένη λίστα συντομεύσεων και ακρωνύμιων, ανατρέξτε στον οδηγό *User's Guide* (ανάλογα με το λειτουργικό σας σύστημα, κάντε διπλό κλικ στο εικονίδιο **User's Guide** από την επιφάνεια εργασίας ή κάντε κλικ στο κουμπι **Start** ('Εναρξη), κάντε κλικ στην επιλογή **Help and Support Center** (Κέντρο Βοήθειας και Υποστήριξης) και, στη συνέχεια, κάντε κλικ στην επιλογή **User and system guides** (Οδηγοί χρήσης και συστήματος)).

Εάν έχετε αγοράσει υπολογιστή της σειράς Dell™ n Series, δεν ισχύουν οι τυχόν αναφορές του παρόντος εγγράφου στα λειτουργικά συστήματα των Microsoft® Windows®.

---

Οι πληροφορίες αυτού του εγγράφου μπορεί να αλλάξουν χωρίς προειδοποίηση.  
© 2002-2003 Dell Computer Corporation. Με την επιφύλαξη παντός δικαιώματος.

Απαγορεύεται αυστηρά η αναπαραγωγή με οποιοδήποτε τρόπο χωρίς τη γραπτή άδεια από την **Dell Computer Corporation**.

Εμπορικά σήματα που χρησιμοποιούνται στο παρόν έγγραφο: Το σήμα *Dell*, το λογότυπο *DELL*, τα σήματα *Latitude*, *TrueMobile* και *AccessDirect* είναι εμπορικά σήματα της Dell Computer Corporation. Τα σήματα *Microsoft* και *Windows* είναι εμπορικά σήματα κατατεθέντα της Microsoft Corporation. Το σήμα *Intel*, *Pentium* και *Celeron* είναι εμπορικά σήματα κατατεθέντα της Intel Corporation. Το σήμα *EMC* είναι εμπορικό σήμα κατατεθέν της EMC Corporation.

Άλλα εμπορικά σήματα και εμπορικές ονομασίες μπορεί να χρησιμοποιούνται στο παρόν έγγραφο αναφερόμενα είτε στις οντότητες που κατέχουν τα σήματα και τα ονόματα είτε στα προϊόντα τους. Η Dell Computer Corporation παραιτείται από κάθε δικαίωμα σε εμπορικά σήματα και εμπορικές ονομασίες άλλα από τα δικά της.

# Περιεχόμενα

<b>ΠΡΟΣΟΧΗ: Οδηγίες ασφαλείας</b> . . . . .	<b>107</b>
Γενικά . . . . .	107
Ισχύς . . . . .	108
Μπαταρία . . . . .	109
Ταξίδι με αεροπλάνο . . . . .	110
Οδηγίες EMC (Ηλεκτρομαγνητικά) . . . . .	111
Κάτοικοι της πολιτείας Καλιφόρνια . . . . .	111
<b>Κατά τη χρήση του υπολογιστή</b> . . . . .	<b>112</b>
Συνήθειες εργονομικής εργασίας . . . . .	113
Κατά την εργασία στο εσωτερικό του υπολογιστή . . . . .	113
Προστασία από ηλεκτροστατική αποφόρτιση . . . . .	114
Απόρριψη μπαταρίας . . . . .	115
<b>Πληροφορίες και βοήθεια</b> . . . . .	<b>115</b>
<b>Εγκατάσταση του υπολογιστή</b> . . . . .	<b>118</b>
<b>Πληροφορίες σχετικά με τον υπολογιστή</b> . . . . .	<b>120</b>
Μπροστινή όψη . . . . .	121
Αριστερή όψη . . . . .	122
Δεξιά όψη . . . . .	123
Πίσω όψη . . . . .	124
Κάτω όψη . . . . .	125
<b>Αφαίρεση μπαταρίας</b> . . . . .	<b>126</b>
<b>Εγκατάσταση μπαταρίας</b> . . . . .	<b>126</b>
<b>Εκτέλεση του Dell Diagnostics (Διαγνωστικό πρόγραμμα της Dell)</b> . . . . .	<b>127</b>
<b>Σημειώσεις κανονισμών</b> . . . . .	<b>129</b>





## ΠΡΟΣΟΧΗ: Οδηγίες ασφαλείας

Τηρήστε τις παρακάτω οδηγίες ασφαλείας ώστε να εξασφαλιστεί η προσωπική σας ασφάλεια και η προστασία του υπολογιστή και του περιβάλλοντος εργασίας από πιθανή βλάβη.

### Γενικά

- Μην επιχειρήσετε να πραγματοποιήσετε οι ίδιοι συντήρηση του υπολογιστή σας εκτός εάν είστε ειδικευμένος τεχνικός. Ακολουθείτε πάντα πιστά τις οδηγίες εγκατάστασης.
- Εάν χρησιμοποιείτε εξωτερικό καλώδιο τροφοδοσίας με το τροφοδοτικό AC, βεβαιωθείτε ότι η συνολική τιμή των προϊόντων που είναι συνδεδεμένα σε αυτό το καλώδιο, σε αμπέρ, δεν υπερβαίνει την τιμή αμπέρ του καλωδίου.
- Μην εισάγετε αντικείμενα στις υποδοχές εξαερισμού ή άλλες υποδοχές του υπολογιστή σας. Αυτό μπορεί να προκαλέσει πυρκαγιά ή ηλεκτροπληξία λόγω βραχυκυκλώματος των εσωτερικών εξαρτημάτων.
- Μην αποθηκεύετε τον υπολογιστή σας σε περιβάλλον με ελάχιστη ροή αέρα, όπως μια θήκη μεταφοράς ή μια κλειστή τσάντα, όσο ο υπολογιστής είναι ενεργοποιημένος. Ο περιορισμός της ροής αέρα μπορεί να προκαλέσει βλάβη στον υπολογιστή ή πυρκαγιά.
- Φυλάξτε τον υπολογιστή μακριά από καλοριφέρ και πηγές θερμότητας. Επίσης, μη μπλοκάρτε τους αεραγωγούς ψύξης. Αποφεύγετε την τοποθέτηση χαρτιών κάτω από τον υπολογιστή. Μην τοποθετείτε τον υπολογιστή σας σε εντοιχισμένο έπιπλο ή επάνω σε κρεβάτι, καναπέ ή χαλί.
- Όταν χρησιμοποιείτε το τροφοδοτικό AC για τη λειτουργία του υπολογιστή ή τη φόρτιση της μπαταρίας, τοποθετήστε το σε μία αεριζόμενη περιοχή, όπως στην επιφάνεια ενός γραφείου ή στο πάτωμα. Μην καλύπτετε το τροφοδοτικό AC με χαρτιά ή άλλα αντικείμενα που θα περιορίσουν την ψύξη. Επίσης, με χρησιμοποιείτε το τροφοδοτικό AC μέσα σε τσάντα μεταφοράς.
- Ο προσαρμογέας AC μπορεί να θερμανθεί κατά τη διάρκεια κανονικής λειτουργίας του υπολογιστή. Να είστε προσεκτικοί όταν πιάνετε τον προσαρμογέα κατά τη διάρκεια ή αμέσως μετά τη λειτουργία.
- Μη λειτουργείτε το φορητό υπολογιστή με τη βάση του να ακουμπά άμεσα πάνω σε γυμνό δέρμα για εκτεταμένη χρονική περίοδο. Η θερμοκρασία επιφάνειας της βάσης αυξάνεται κατά την περίοδο κανονικής λειτουργίας (ειδικά όταν υπάρχει ρεύμα). Η παρατεταμένη επαφή με γυμνό δέρμα μπορεί να προκαλέσει ενόχληση ή και έγκαυμα.



## ΠΡΟΣΟΧΗ: Οδηγίες ασφαλείας (συνέχεια)

- Μη χρησιμοποιείτε τον υπολογιστή σε υγρό περιβάλλον, για παράδειγμα κοντά σε μπανιέρα, νεροχύτη ή πισίνα ή σε υγρό υπόγειο.
- Εάν ο υπολογιστής σας περιλαμβάνει ένα ενσωματωμένο ή προαιρετικό μόντεμ (Κάρτα PC), αποσυνδέστε το καλώδιο του μόντεμ σε περίπτωση που πλησιάζει ηλεκτρική καταιγίδα, ώστε να αποφεύγετε τον ελάχιστο κίνδυνο ηλεκτροπληξίας από αστραπή, μέσω της τηλεφωνικής γραμμής.
- Για να αποφύγετε πιθανό κίνδυνο ηλεκτροπληξίας, μη συνδέετε ή αποσυνδέετε καλώδια ή εκτελείτε εργασίες συντήρησης ή επαναδιαμόρφωσης στο προϊόν κατά τη διάρκεια ηλεκτρικής καταιγίδας. Μη χρησιμοποιείτε τον υπολογιστή σας κατά τη διάρκεια ηλεκτρικής καταιγίδας εκτός εάν όλα τα καλώδια έχουν αποσυνδεθεί από τον υπολογιστή και αυτός λειτουργεί με την μπαταρία.
- Εάν ο υπολογιστής σας περιλαμβάνει μόντεμ, το καλώδιο που χρησιμοποιείται με το μόντεμ θα πρέπει να έχει κατασκευαστεί με ελάχιστο μέγεθος σύρματος 26 American wire gauge (AWG) και μια υποδοχή RJ-11 συμβατή με FCC.
- Πριν ανοίξετε το κάλυμμα μονάδας μνήμης/κάρτας Mini PCI/μόντεμ στο κάτω μέρος του υπολογιστή, αποσυνδέστε όλα τα καλώδια από την πρίζα καθώς και το τηλεφωνικό καλώδιο.
- Εάν ο υπολογιστής σας διαθέτει υποδοχές μόντεμ RJ-11 και δικτύου RJ-45, τοποθετήστε το τηλεφωνικό καλώδιο στην υποδοχή RJ-11 και όχι στην υποδοχή RJ-45.
- Οι κάρτες PC μπορεί να θερμανθούν αρκετά κατά τη διάρκεια της κανονικής λειτουργίας. Αφαιρείτε με προσοχή τις κάρτες PC μετά από περίοδο συνεχούς λειτουργίας.
- Πριν καθαρίσετε τον υπολογιστή σας, αποσυνδέστε τον από την πρίζα. Καθαρίστε τον υπολογιστή σας με ένα απαλό ύφασμα, νοτισμένο με νερό. Μη χρησιμοποιείτε υγρά καθαριστικά ή καθαριστικά αερολύματος, τα οποία μπορεί να περιέχουν εύφλεκτες ουσίες.

### Ισχύς

- Χρησιμοποιείτε μόνο το τροφοδοτικό AC το οποίο παρέχεται από την Dell και η χρήση του έχει εγκριθεί για αυτόν τον υπολογιστή. Η χρήση άλλου τροφοδοτικού AC μπορεί να προκαλέσει πυρκαγιά ή έκρηξη.
- Πριν συνδέσετε τον υπολογιστή σας στην πρίζα, ελέγξτε την τιμή τάσης του τροφοδοτικού AC για να βεβαιωθείτε ότι η απαιτούμενη τάση και συχνότητα αντιστοιχούν στη διαθέσιμη πηγή ισχύος.



## **ΠΡΟΣΟΧΗ:** **Οδηγίες ασφαλείας (συνέχεια)**

- Για να απομακρύνετε τον υπολογιστή από όλες τις πηγές ισχύος, απενεργοποιήστε τον υπολογιστή, αφαιρέστε τη μπαταρία και αποσυνδέστε το τροφοδοτικό AC από την πρίζα.
- Για να αποφύγετε την ηλεκτροπληξία, συνδέστε το τροφοδοτικό AC και τα καλώδια τροφοδοσίας της συσκευής σε γειωμένες πηγές τροφοδοσίας. Τα καλώδια τροφοδοσίας πρέπει να διαθέτουν ακροδέκτες τριών ακίδων ώστε να παρέχεται η γείωση. Μη χρησιμοποιείτε προσαρμογείς και μην αφαιρείτε την ακίδα γείωσης από τον ακροδέκτη του καλωδίου. Εάν χρησιμοποιείτε καλώδιο επέκτασης, χρησιμοποιήστε τον κατάλληλο τύπο, 2 ή 3 ακίδων, για να συνδέεται σωστά με το καλώδιο του τροφοδοτικού AC.
- Βεβαιωθείτε ότι δεν υπάρχει τίποτα επάνω στο καλώδιο τροφοδοσίας του τροφοδοτικού AC και ότι το καλώδιο δε βρίσκεται σε θέση όπου κάποιος μπορεί να σκοντάψει ή να πατήσει.
- Εάν χρησιμοποιείτε πολύπριζο, συνδέετε με προσοχή το καλώδιο τροφοδοσίας του τροφοδοτικού AC στο πολύπριζο. Σε μερικά πολύπριζα μπορεί να είναι εφικτή η λανθασμένη τοποθέτηση του ακροδέκτη. Η εσφαλμένη εισαγωγή της πρίζας μπορεί να προκαλέσει μόνιμη βλάβη στον υπολογιστή, ενώ υπάρχει και ο κίνδυνος ηλεκτροπληξίας και/ή πυρκαγιάς. Βεβαιωθείτε ότι η ακίδα γείωσης του ακροδέκτη έχει τοποθετηθεί στην αντίστοιχη υποδοχή στο πολύπριζο.

### **Μπαταρία**

- Χρησιμοποιείτε μόνο μπαταρίες Dell™, των οποίων η χρήση έχει εγκριθεί για αυτόν τον υπολογιστή. Η χρήση άλλων μπαταριών μπορεί να αυξήσει τον κίνδυνο πυρκαγιάς ή έκρηξης.
- Μη μεταφέρετε μπαταρίες στην τσέπη σας, στην τσάντα σας ή σε άλλη θήκη όπου μεταλλικά αντικείμενα (όπως κλειδιά ή συνδετήρες) μπορούν να προκαλέσουν βραχυκύκλωμα στις μπαταρίες. Η υπερβολική ροή τάσης μπορεί να προκαλέσει εξαιρετικά υψηλές θερμοκρασίες και να έχει ως αποτέλεσμα τη βλάβη στην μπαταρία ή την πρόκληση πυρκαγιάς ή εγκαυμάτων.
- Η μπαταρία αποτελεί κίνδυνο πρόκλησης εγκαυμάτων εάν δεν τη χειριστείτε σωστά. Μην την αποσυναρμολογείτε. Να μεταχειρίζεστε μια κατεστραμμένη μπαταρία ή μια μπαταρία που έχει διαρροή, με εξαιρετική προσοχή. Εάν η μπαταρία έχει καταστραφεί, μπορεί να υπάρξει διαρροή ηλεκτρολύτη από τις κυψέλες και να προκληθεί τραυματισμός.



## ΠΡΟΣΟΧΗ: Οδηγίες ασφαλείας (συνέχεια)

- Κρατάτε την μπαταρία μακριά από τα παιδιά.
- Μην αποθηκεύετε ή αφήνετε τον υπολογιστή ή την μπαταρία κοντά σε πηγή θερμότητας, όπως καλοριφέρ, τζάκι, φούρνος, ηλεκτρική ή άλλη συσκευή θερμότητας ή μην την εκθέτετε με οποιονδήποτε τρόπο σε θερμοκρασίες πάνω από 60°C (140°F). Σε περίπτωση έκθεσης σε υψηλές θερμοκρασίες, οι κυψέλες της μπαταρίας μπορεί να εκραγούν ή να προκληθούν αναθυμιάσεις με αποτέλεσμα τον κίνδυνο πυρκαγιάς.
- Μην πετάτε την μπαταρία του υπολογιστή στη φωτιά ή με τα υπόλοιπα οικιακά απόβλητα. Υπάρχει κίνδυνος έκρηξης των κυψελών της μπαταρίας. Απορρίψτε τη χρησιμοποιημένη μπαταρία σύμφωνα με τις οδηγίες του κατασκευαστή ή επικοινωνήστε με τον τοπικό οργανισμό αποβλήτων για τις σχετικές οδηγίες. Απορρίψτε μια χρησιμοποιημένη ή κατεστραμμένη μπαταρία με τον κατάλληλο τρόπο.

### Ταξίδι με αεροπλάνο

- Ενδέχεται να ισχύουν κάποιοι κανονισμοί του Federal Aviation Administration και/η αεροπορικών εταιριών σε σχέση με τη λειτουργία του υπολογιστή Dell μέσα στο αεροπλάνο. Για παράδειγμα, αυτοί οι κανονισμοί/περιορισμοί μπορεί να απαγορεύουν τη χρήση προσωπικών ηλεκτρονικών συσκευών, οι οποίες μεταδίδουν ραδιοφωνική συχνότητα ή άλλα ηλεκτρομαγνητικά σήματα ενώ βρίσκεστε μέσα στο αεροπλάνο.
  - Με σκοπό την καλύτερη δυνατή συμμόρφωση με αυτούς τους περιορισμούς, εάν ο φορητός υπολογιστής Dell είναι εξοπλισμένος με Dell TrueMobile™ ή κάποια άλλη συσκευή ασύρματης επικοινωνίας, απενεργοποιήστε αυτήν τη συσκευή πριν επιβιβαστείτε στο αεροπλάνο και ακολουθήστε όλες τις οδηγίες που σας δίνει το προσωπικό της αεροπορικής εταιρίας σε σχέση με αυτές τις συσκευές.
  - Επιπλέον, η χρήση οποιασδήποτε προσωπικής ηλεκτρονικής συσκευής, όπως ο φορητός υπολογιστής, μπορεί να απαγορεύεται σε συγκεκριμένες φάσεις της πτήσης, όπως η απογείωση ή η προσγείωση. Μερικές αεροπορικές εταιρίες μπορεί να καθορίζουν τη φάση αυτή ως οποιαδήποτε στιγμή το αεροσκάφος είναι κάτω από τα 3.050 μέτρα (10.000 πόδια). Ακολουθήστε τις οδηγίες της αεροπορικής εταιρίας σχετικά με τη χρήση των προσωπικών ηλεκτρονικών συσκευών.





## **ΠΡΟΣΟΧΗ: Οδηγίες ασφαλείας (συνέχεια)**

### **Οδηγίες EMC (Ηλεκτρομαγνητικά)**

Χρησιμοποιείτε θωρακισμένα καλώδια σήματος ώστε να εξασφαλίσετε την τήρηση της κατάλληλης κατηγοριοποίησης EMC για το περιβάλλον χρήσης. Για παράλληλους εκτυπωτές, η Dell διαθέτει το σχετικό καλώδιο. Εάν προτιμάτε, μπορείτε να παραγγείλετε ένα καλώδιο από την Dell στη διεθνή τοποθεσία web, στη διεύθυνση [www.dell.com](http://www.dell.com).

Ο στατικός ηλεκτρισμός μπορεί να προκαλέσει βλάβη στα ηλεκτρονικά εξαρτήματα στο εσωτερικό του υπολογιστή. Για να αποτρέψετε τέτοια βλάβη, αποφορτίστε το στατικό ηλεκτρισμό από το σώμα σας πριν αγγίξετε οποιαδήποτε ηλεκτρονικά εξαρτήματα, όπως η μονάδα μνήμης. Αυτό μπορεί να γίνει εάν αγγίξετε μια άβαφη μεταλλική επιφάνεια στον πίνακα εισόδου/εξόδου του υπολογιστή.

### **Κάτοικοι της πολιτείας Καλιφόρνια**

**ΠΡΟΕΙΔΟΠΟΙΗΣΗ:** Ο χειρισμός του καλωδίου αυτού του προϊόντος ή καλωδίων σχετικών με το βοηθητικό εξοπλισμό που διατίθεται για αυτό το προϊόν, θα σας εκθέσει στο μόλυβδο, μια χημική ουσία που έχει διαπιστωθεί από την Πολιτεία της Καλιφόρνια ότι προκαλεί γενετικές ανωμαλίες ή άλλες βλάβες του αναπαραγωγικού συστήματος. ***Μετά το χειρισμό του καλωδίου, να πλένετε τα χέρια σας.***

## Κατά τη χρήση του υπολογιστή

Τηρείτε τις παρακάτω οδηγίες ασφαλούς χειρισμού ώστε να αποφύγετε βλάβη στον υπολογιστή σας:

- Όταν ετοιμάζετε τον υπολογιστή, τοποθετήστε τον σε μια επίπεδη επιφάνεια.
  - Όταν ταξιδεύετε, μη δίνετε τον υπολογιστή με τις βαλίτσες. Μπορείτε να περάσετε τον υπολογιστή από τη συσκευή ασφαλείας ακτινών Χ, αλλά μην τον περνάτε από συσκευή εντοπισμού μετάλλων. Εάν μεταφέρετε τον υπολογιστή στο χέρι, βεβαιωθείτε ότι διαθέτει φορτισμένη μπαταρία ώστε να τον ενεργοποιήσετε αν σας ζητηθεί.
  - Όταν ταξιδεύετε έχοντας αφαιρέσει το σκληρό δίσκο από τον υπολογιστή, συσκευάστε το δίσκο σε μη αγώγιμο υλικό, όπως ύφασμα ή χαρτί. Εάν μεταφέρετε το δίσκο με το χέρι, να είστε προετοιμασμένος να τον εγκαταστήσετε στον υπολογιστή. Μπορείτε να περάσετε το σκληρό δίσκο από τη συσκευή ασφαλείας ακτινών Χ, αλλά μην τον περνάτε από συσκευή εντοπισμού μετάλλων.
  - Όταν ταξιδεύετε, μην τοποθετείτε τον υπολογιστή στη θήκη πάνω από τα καθίσματα του αεροσκάφους, από όπου μπορεί να πέσει. Μην αφήνετε τον υπολογιστή να πέσει και μην τον υποβάλετε σε άλλες μηχανικές δονήσεις.
  - Προστατέψτε τον υπολογιστή, την μπαταρία και το σκληρό δίσκο από περιβαλλοντικούς κινδύνους, όπως σκόνη, βρωμιά, τρόφιμα, υγρά, ακραίες θερμοκρασίες και υπερβολική έκθεση στον ήλιο.
  - Όταν μεταφέρετε τον υπολογιστή μεταξύ περιβαλλόντων με διαφορετικές θερμοκρασίες και/ή υγρασίες, υπάρχει η πιθανότητα δημιουργίας συμπύκνωσης πάνω ή μέσα στον υπολογιστή. Για να αποφύγετε βλάβη στον υπολογιστή, αφήστε να περάσει ένα επαρκές χρονικό διάστημα ώστε να εξατμιστεί η υγρασία πριν τον χρησιμοποιήσετε.
-  **ΕΙΔΟΠΟΙΗΣΗ:** Όταν μεταφέρετε τον υπολογιστή από συνθήκες χαμηλής θερμοκρασίας σε πιο ζεστό περιβάλλον ή από συνθήκες υψηλής θερμοκρασίας σε πιο ψυχρό περιβάλλον, αφήστε τον υπολογιστή να φτάσει στη θερμοκρασία δωματίου πριν τον ενεργοποιήσετε.
- Όταν αποσυνδέετε ένα καλώδιο, τραβήξτε το από τον ακροδέκτη και όχι από το καλώδιο. Καθώς τραβάτε τον ακροδέκτη, κρατήστε τον σε ευθεία ώστε να μη λυγίσει κάποια ακίδα. Επίσης, πριν συνδέσετε ένα καλώδιο, βεβαιωθείτε ότι και ο ακροδέκτης και η υποδοχή είναι σωστά ευθυγραμμισμένα.
  - Μεταχειρίζεστε τα εξαρτήματα με προσοχή. Κρατάτε ένα εξάρτημα, όπως η μονάδα μνήμης, από τις άκρες του και όχι τις ακίδες.

## Κατά τη χρήση του υπολογιστή (συνέχεια)

- Όταν προετοιμάζετε για την αφαίρεσης μονάδας μνήμης από τον πίνακα συστήματος ή την αποσύνδεση μιας συσκευής από τον υπολογιστή, απενεργοποιήστε τον υπολογιστή, αποσυνδέστε το καλώδιο του τροφοδοτικού AC και περιμένετε 5 δευτερόλεπτα πριν προχωρήσετε, ώστε να αποφύγετε πιθανή βλάβη στον πίνακα συστήματος.
- Καθαρίστε την οθόνη με ένα απαλό, καθαρό ύφασμα και νερό. Βρέξτε το ύφασμα με νερό και καθαρίστε την οθόνη με το ύφασμα προς μία κατεύθυνση, μετακινούμενοι από το πάνω μέρος της οθόνης προς τα κάτω. Σκουπίστε άμεσα την υγρασία από την οθόνη και κρατάτε την οθόνη στεγνή. Η εκτενής έκθεση της οθόνης σε υγρασία μπορεί να την καταστρέψει. *Μην χρησιμοποιείτε καθαριστικό τζαμιών του εμπορίου για να καθαρίσετε την οθόνη.*
- Εάν ο υπολογιστής σας βραχεί ή παρουσιάζει βλάβη, ακολουθήστε τις διαδικασίες που περιγράφονται στην ενότητα “Solving Problems” του οδηγού *User’s Guide*. Εάν, αφού ακολουθήσετε αυτές τις διαδικασίες, επιβεβαιώσετε ότι ο υπολογιστής σας δε λειτουργεί κανονικά, επικοινωνήστε με την Dell (για πληροφορίες επικοινωνίας, ανατρέξτε στην ενότητα “Getting Help” του οδηγού *User’s Guide*).

### Συνήθειες εργονομικής εργασίας



**ΠΡΟΣΟΧΗ:** Η εσφαλμένη ή παρατεταμένη χρήση του πληκτρολογίου μπορεί να προκαλέσει κάκωση.



**ΠΡΟΣΟΧΗ:** Η εργασία μπροστά στην οθόνη για εκτενείς χρονικές περιόδους μπορεί να προκαλέσει καταπόνηση των ματιών.

Για άνεση και αποδοτικότητα, τηρείτε τις οδηγίες εργονομίας στο Παράρτημα του ηλεκτρονικού οδηγού *User’s Guide* κατά την εγκατάσταση και χρήση του υπολογιστή.

Αυτός ο φορητός υπολογιστής δεν είναι σχεδιασμένος ώστε να λειτουργεί συνεχώς ως εξοπλισμός γραφείου. Για εκτεταμένη χρήση στο γραφείο, συνδέστε ένα εξωτερικό πληκτρολόγιο.

### Κατά την εργασία στο εσωτερικό του υπολογιστή

Πριν αφαιρέσετε ή εγκαταστήσετε μονάδες μνήμης, κάρτες Mini PCI ή μόντεμ, εκτελέστε τα παρακάτω βήματα με τη σειρά που παραθέτονται.



**ΕΙΔΟΠΟΙΗΣΗ:** Η μόνη φορά που θα πρέπει να προσπελάσετε το εσωτερικό του υπολογιστή είναι για την εγκατάσταση μονάδων μνήμης, κάρτας Mini PCI ή μόντεμ.

## Κατά τη χρήση του υπολογιστή (συνέχεια)



**ΕΙΔΟΠΟΙΗΣΗ:** Περιμένετε 5 δευτερόλεπτα αφού απενεργοποιήσετε τον υπολογιστή πριν από την αποσύνδεση συσκευής ή την αφαίρεση μονάδας μνήμης, κάρτας Mini PCI ή μόντεμ ώστε να αποφευχθεί βλάβη στον πίνακα συστήματος.

- 1 Απενεργοποιήστε τον υπολογιστή και οποιοσδήποτε συνδεδεμένες συσκευές.
- 2 Αποσυνδέστε τον υπολογιστή και τις συσκευές από πρίζες ώστε να μειωθεί ο κίνδυνος προσωπικού τραυματισμού ή ηλεκτροπληξίας. Επίσης, αποσυνδέστε τυχόν τηλεφωνικές συσκευές ή καλώδια τηλεπικοινωνιών από τον υπολογιστή.
- 3 Αφαιρέσετε την κύρια μπαταρία από τη θέση της, και, αν είναι απαραίτητο, τη δεύτερη μπαταρία από τη θέση μονάδων.
- 4 Γειωθείτε αγγίζοντας την άβαφη μεταλλική επιφάνεια στο πίσω μέρος του υπολογιστή.

Την ώρα που εργάζεστε, αγγίζετε κατά τακτά χρονικά διαστήματα τη μεταλλική επιφάνεια ώστε να εξαφανίζετε το στατικό ηλεκτρισμό που μπορεί να προκαλέσει βλάβη στα εσωτερικά εξαρτήματα.

### Προστασία από ηλεκτροστατική αποφόρτιση

Ο στατικός ηλεκτρισμός μπορεί να προκαλέσει βλάβη στα ηλεκτρονικά εξαρτήματα στο εσωτερικό του υπολογιστή. Για να αποτρέψετε τέτοια βλάβη, αποφορτίστε το στατικό ηλεκτρισμό από το σώμα σας πριν αγγίξετε οποιαδήποτε ηλεκτρονικά εξαρτήματα, όπως η μονάδα μνήμης. Αυτό μπορεί να γίνει εάν αγγίξετε μια άβαφη μεταλλική επιφάνεια στο πίσω μέρος του υπολογιστή.

Καθώς συνεχίζετε την εργασία στο εσωτερικό του υπολογιστή, αγγίζετε περιοδικά μία υποδοχή I/O για να αφαιρέσετε οποιοδήποτε στατικό φορτίο που μπορεί να έχει συσσωρευτεί στο σώμα σας.

Μπορείτε επίσης να ακολουθήσετε και τα παρακάτω βήματα για να αποφύγετε τη βλάβη από ηλεκτροστατική αποφόρτιση:

- Όταν αφαιρείτε τη συσκευασία ενός εξαρτήματος ευαίσθητου στο στατικό ηλεκτρισμό, μην αφαιρείτε και την αντιστατική συσκευασία έως ότου είστε έτοιμοι να εγκαταστήσετε το εξάρτημα. Λίγο πριν αφαιρέσετε την αντιστατική συσκευασία, βεβαιωθείτε ότι έχετε αποφορτίσει το στατικό ηλεκτρισμό από το σώμα σας.
- Όταν μεταφέρετε ένα ευαίσθητο εξάρτημα, τοποθετήστε το πρώτα σε αντιστατική θήκη ή συσκευασία.
- Μεταχειρίζετε όλα τα ευαίσθητα εξαρτήματα σε περιοχή ασφαλή από στατικό ηλεκτρισμό. Εάν είναι εφικτό, χρησιμοποιείτε αντιστατικά πατάκια και επιφάνειες εργασίας.

# Κατά τη χρήση του υπολογιστή (συνέχεια)



## Απόρριψη μπαταρίας



Ο υπολογιστής σας χρησιμοποιεί μπαταρία ιόντων λιθίου. Για οδηγίες σχετικά με την αντικατάσταση της μπαταρίας ιόντων λιθίου του υπολογιστή σας, ανατρέξτε στην ενότητα "Αφαίρεση μπαταρίας" αργότερα στο παρόν εγχειρίδιο ή στην ενότητα "Using a Battery" του ηλεκτρονικού οδηγού *User's Guide*.

Μην πετάτε την μπαταρία με τα οικιακά απόβλητα. Για τη διεύθυνση του πλησιέστερου σημείου απόρριψης μπαταριών, επικοινωνήστε με τον τοπικό οργανισμό απόρριψης αποβλήτων.

## Πληροφορίες και βοήθεια

Ο παρακάτω πίνακας αναφέρει τους πόρους που η Dell παρέχει ως εργαλεία υποστήριξης. Επιπλέον πόροι μπορεί να είναι αναφέρονται σε συνοδευτικά έγγραφα του υπολογιστή σας.

Πόρος	Περιεχόμενα	Χρήση των πόρων
	<p>CD με <i>Προγράμματα οδήγησης και βοηθητικά προγράμματα</i></p> <ul style="list-style-type: none"><li>• Dell Diagnostics (Διαγνωστικό πρόγραμμα της Dell)</li><li>• Προγράμματα οδήγησης</li><li>• Βοηθητικά προγράμματα</li><li>• Τεκμηρίωση υπολογιστή και συσκευών</li></ul>	<p>Δείτε το βασικό μενού στο CD με <i>Προγράμματα οδήγησης και βοηθητικά προγράμματα</i> που συνόδευε τον υπολογιστή σας. Χρησιμοποιήστε τα αναπτυσσόμενα μενού για να κάνετε τις κατάλληλες επιλογές για τον υπολογιστή σας.</p> <p>Η τεκμηρίωση και τα προγράμματα οδήγησης είναι ήδη εγκατεστημένα στον υπολογιστή σας, όπως σας διατέθηκε από την Dell. Μπορείτε να χρησιμοποιήσετε το CD για να έχετε πρόσβαση στην τεκμηρίωση ή να επανεγκαταστήσετε τα προγράμματα οδήγησης. Μπορείτε επίσης να χρησιμοποιήσετε το CD για να εκτελέσετε εργαλεία διαγνωστικών στην περίπτωση που δεν μπορείτε να τα εκτελέσετε από το σκληρό δίσκο.</p> <p>Για περισσότερες πληροφορίες, δείτε το ηλεκτρονικό <i>User's Guide (Εγχειρίδιο Χρήσης)</i>.</p>

Πόρος	Περιεχόμενα	Χρήση των πόρων
 	<p>Ετικέτες εξυπηρέτησης και δήλωσης</p> <ul style="list-style-type: none"> <li>Ακολουθία κωδικού ταχείας εξυπηρέτησης και ετικέτας εξυπηρέτησης</li> <li>Κλειδί προϊόντος (ονομάζεται επίσης Αναγνωριστικό προϊόντος ή Πιστοποιητικό γνησιότητας [COA])</li> </ul>	<p>Ο Κωδικός ταχείας εξυπηρέτησης και η Ετικέτα εξυπηρέτησης αποτελούν μοναδικά αναγνωριστικά του υπολογιστή Dell™.</p> <p>Θα χρειαστείτε τον αριθμό Κλειδιού προϊόντος (ή Αναγνωριστικό προϊόντος) για να ολοκληρώσετε την εγκατάσταση του λειτουργικού συστήματος.</p>
	<p>CD με <i>Λειτουργικό σύστημα</i></p>	<p>Για να επανεγκαταστήσετε το λειτουργικό σύστημα, χρησιμοποιήστε το CD με το <i>Λειτουργικό σύστημα</i> που συνόδευε τον υπολογιστή σας.</p> <p><b>ΣΗΜΕΙΩΣΗ:</b> Το CD με το Λειτουργικό σύστημα CD μπορεί να μην περιλαμβάνει τα πιο πρόσφατα προγράμματα οδήγησης για τον υπολογιστή σας. Εάν επανεγκαταστήσετε το λειτουργικό σύστημα, χρησιμοποιήστε το CD με <i>Προγράμματα οδήγησης και Βοηθητικά προγράμματα</i> για να επανεγκαταστήσετε τα προγράμματα οδήγησης για τις συσκευές που συνοδεύουν τον υπολογιστή σας. Εναλλακτικά, μπορείτε να μεταβείτε στη διεύθυνση <a href="http://support.dell.com">support.dell.com</a> για να λάβετε τα πιο πρόσφατα προγράμματα οδήγησης.</p>

Πόρος	Περιεχόμενα	Χρήση των πόρων
<b>support.dell.com</b>	<p>Τοποθεσία web Dell Support</p> <ul style="list-style-type: none"> <li>• Συνηθισμένες ερωτήσεις</li> <li>• Διαθέσιμα προς λήψη για τον υπολογιστή σας</li> <li>• Τεκμηρίωση</li> <li>• Ηλεκτρονικές (online) συζητήσεις για τον υπολογιστή σας</li> <li>• Βάση δεδομένων με δυνατότητα αναζήτησης</li> </ul>	<p>Μεταβείτε στο <b>support.dell.com</b> και συμπληρώστε την πάγια δήλωση:</p> <ul style="list-style-type: none"> <li>• Βοήθεια για θέματα γενικής χρήσης, εγκατάστασης και ερωτήσεις επίλυσης προβλημάτων (Ask Dudley, Dell Knowledge Base)</li> <li>• Πρόσβαση σε τεκμηρίωση για τον υπολογιστή και τις συσκευές σας (Dell Documents)</li> <li>• Οι πιο πρόσφατες εκδόσεις προγραμμάτων οδήγησης για τον υπολογιστή σας (Downloads for Your Dell)</li> <li>• Συμμετοχή σε online συζητήσεις με άλλους πελάτες της Dell και τεχνικό προσωπικό της Dell (Dell Talk)</li> <li>• Περιήγηση σε μία λίστα με συνδέσμους στους κυριότερους προμηθευτές Dell</li> </ul>
<b>Premier Support.Dell.com</b>	<p>Τοποθεσία Dell Premier Support στο Web</p> <ul style="list-style-type: none"> <li>• Κατάσταση κλήσεων τεχνικής υποστήριξης</li> <li>• Τα σημαντικότερα τεχνικά θέματα ανά προϊόν</li> <li>• Συνηθισμένες ερωτήσεις ανά προϊόν</li> <li>• Επικέτες προσαρμοσμένης εξυπηρέτησης</li> <li>• Λεπτομέρεια διαμόρφωσης συστήματος</li> </ul>	<p>Μεταβείτε στην τοποθεσία <b>premiersupport.dell.com</b>:</p> <p>Η τοποθεσία Dell Premier Support στο Web έχει προσαρμοστεί για πελάτες από το χώρο των εταιριών, της κυβέρνησης και των εκπαιδευτικών ιδρυμάτων. Διατίθεται σε πελάτες που πραγματοποιούν οι ίδιοι εργασίες συντήρησης και είναι εγγεγραμμένοι στο πρόγραμμα Premier Support.</p> <p>Η υπηρεσία αυτή ενδέχεται να μην είναι διαθέσιμη σε όλες τις περιοχές.</p>

## Εγκατάσταση του υπολογιστή

- 1 Αποσυσκευάστε τα εξαρτήματα.
- 2 Φυλάξτε τα περιεχόμενα της συσκευασίας βοηθητικών εξαρτημάτων, τα οποία θα χρειαστείτε για να ολοκληρώσετε την εγκατάσταση του υπολογιστή.  
Στη συσκευασία περιλαμβάνεται επίσης η τεκμηρίωση χρήση και οποιοδήποτε λογισμικό ή πρόσθετος υλικός εξοπλισμός (Κάρτες PC, μονάδες ή μπαταρίες) παραγγείλατε.
- 3 Συνδέστε το τροφοδοτικό AC με την αντίστοιχη υποδοχή και σε μία πρίζα.





- 4 Ανοίξτε την οθόνη και πατήστε το πλήκτρο λειτουργίας για να ενεργοποιήσετε τον υπολογιστή.

 **ΣΗΜΕΙΩΣΗ:** Μην τοποθετείτε τον υπολογιστή σε βάση σύνδεσης έως ότου τον ενεργοποιήσετε και τον απενεργοποιήσετε μία τουλάχιστον φορά.

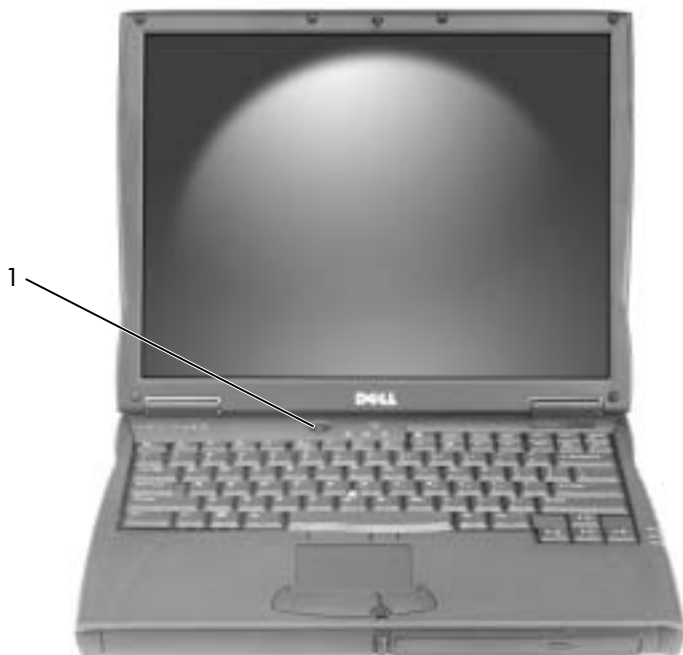

1 κουμπί λειτουργίας

## Πληροφορίες σχετικά με τον υπολογιστή

Για λεπτομερείς πληροφορίες σχετικά με τον υπολογιστή, ανατρέξτε στον ηλεκτρονικό οδηγό *User's Guide*. Ανάλογα με το λειτουργικό σύστημα που χρησιμοποιείτε, κάντε διπλό κλικ στο εικονίδιο **User's Guide** στην επιφάνεια εργασίας σας ή κάντε κλικ στο κουμπί **Start** ('Εναρξη), κάντε κλικ στην επιλογή **Help and Support Center** (Κέντρο βοήθειας και υποστήριξης και, στη συνέχεια, κάντε κλικ στην επιλογή **User and system guides** (Οδηγοί χρήσης και συστήματος). Στα παρακάτω θέματα δίνονται απαντήσεις σε μερικές από τις πιο συνηθισμένες ερωτήσεις σχετικά με τον υπολογιστή.

- *Μόντεμ και προσαρμογέας δικτύου:* Ο υπολογιστής περιλαμβάνει μόντεμ v.92 56K και προσαρμογέα δικτύου Ethernet LOM 10/100. Για τις θέσεις των υποδοχών, ανατρέξτε στην ενότητα "Δεξιά όψη" παρακάτω στο παρόν έγγραφο. Για περισσότερες πληροφορίες σχετικά με τις θύρες και τις υποδοχές, ανατρέξτε στην ενότητα "About Your Computer" στον ηλεκτρονικό οδηγό *User's Guide*.
- *Διάρκεια ζωής και χρήση μπαταρίας:* Χρησιμοποιώντας τη μπαταρία 4460-mAh, η οποία συνοδεύει τον υπολογιστή, μπορείτε να αναμένετε από 3 έως 4 ώρες χρόνου λειτουργίας από μία πλήρως φορτισμένη μπαταρία με μέτρια χρήση. Η εκτέλεση κάποιων λειτουργιών μπορεί να μειώσει σημαντικά τη διάρκεια ζωής της μπαταρίας.
  - Για περισσότερες πληροφορίες σχετικά με τη χρήση και τη διατήρηση της ενέργειας της μπαταρίας, ανατρέξτε στην ενότητα "Using a Battery" και "Power Management" του ηλεκτρονικού οδηγού *User's Guide*.
  - Για πληροφορίες σχετικά με τη χρήση μπαταριών μικρότερης χωρητικότητας, ανατρέξτε στο κεφάλαιο "Ensuring Sufficient Power for Your Computer", στην ενότητα "Solving Problems" του οδηγού *User's Guide*.
- *Συσκευές θέσης μονάδων:* Για πληροφορίες σχετικά με τη θέση μονάδων και τις συσκευές που υποστηρίζει, ανατρέξτε στην ενότητα "Using the Module Bay" του ηλεκτρονικού οδηγού "User's Guide".
- *Συσκευές τοποθέτησης σε βάση σύνδεσης:* Ο υπολογιστής σας υποστηρίζει τη λειτουργία των συσκευών Dell C/Dock Expansion Station και Dell C/Port Advanced Port Replicator.



**ΣΗΜΕΙΩΣΗ:** Οι συσκευές τοποθέτησης σε βάση στήριξης ενδέχεται να μην είναι διαθέσιμες σε όλες τις χώρες.

- Για πληροφορίες σχετικά με την προαιρετική συσκευή τοποθέτησης σε βάση στήριξης που χρησιμοποιείτε, ανατρέξτε στην τεκμηρίωση που συνοδεύει τη συσκευή.
- Για πληροφορίες σχετικά με τη λήψη βέλτιστης απόδοσης κατά τη χρήση συσκευής τοποθέτησης σε βάση σύνδεσης με αυτόν τον υπολογιστή, ανατρέξτε στο κεφάλαιο "Docking Power Considerations" της ενότητας "Solving Problems" του οδηγού *User's Guide*.

## Μπροστινή όψη

**⚠ ΠΡΟΣΟΧΗ:** Μην εμποδίζετε, εισάγετε αντικείμενα ή επιτρέψετε τη συσσώρευση σκόνης στους αεραγωγούς. Μην αποθηκεύετε τον υπολογιστή σας σε περιβάλλον χαμηλής ροής αέρα, όπως, για παράδειγμα, σε χαρτοφύλακα, ενώ λειτουργεί. Ο περιορισμός της ροής αέρα μπορεί να προκαλέσει βλάβη στον υπολογιστή ή πυρκαγιά.

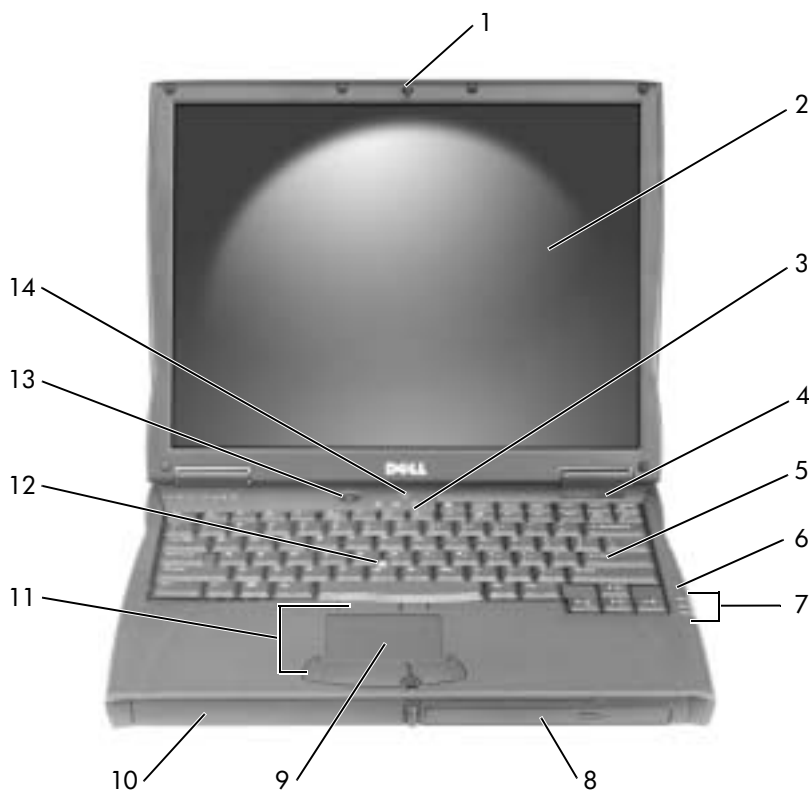

1	μάνταλο οθόνης	8	θέση μονάδων
2	οθόνη	9	touch pad
3	φωτεινές ενδείξεις πληκτρολογίου	10	θέση μπαταρίας
4	αεραγωγός	11	κουμπιά stick παρακολούθησης/touch pad
5	πληκτρολόγιο	12	stick παρακολούθησης
6	μικρόφωνο	13	κουμπι λειτουργίας
7	φωτεινές ενδείξεις συσκευών	14	κουμπι AccessDirect

## Αριστερή όψη

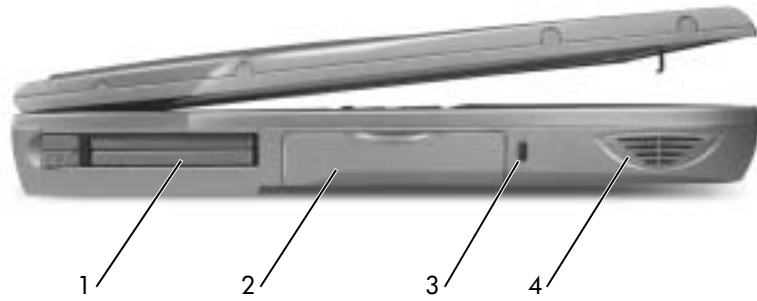

1	υποδοχή κάρτας PC
2	μονάδα σκληρού δίσκου
3	υποδοχή καλωδίου ασφαλείας
4	ηχείο

## Δεξιά όψη

**⚠ ΠΡΟΣΟΧΗ:** Μην εμποδίζετε, εισάγετε αντικείμενα ή επιτρέψετε τη συσσώρευση σκόνης στους αεραγωγούς. Μην αποθηκεύετε τον υπολογιστή σας σε περιβάλλον χαμηλής ροής αέρα, όπως, για παράδειγμα, σε χαρτοφύλακα, ενώ λειτουργεί. Ο περιορισμός της ροής αέρα μπορεί να προκαλέσει βλάβη στον υπολογιστή ή πυρκαγιά.

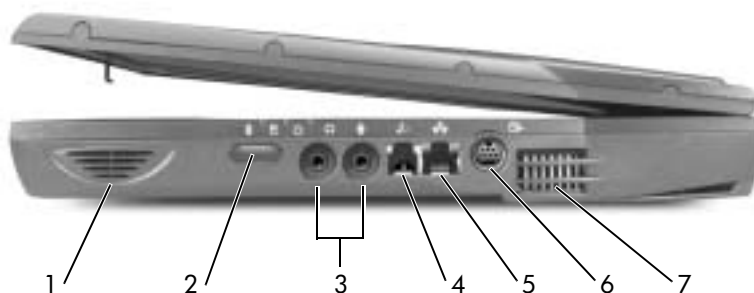

1	ηχείο	5	υποδοχή δικτύου
2	αισθητήρας υπέρυθρων	6	υποδοχή S-video TV-out
3	υποδοχές ήχου	7	αεραγωγοί
4	υποδοχή modem (προαιρετική)		

## Πίσω όψη

**ΕΙΔΟΠΟΙΗΣΗ:** Για να αποφύγετε βλάβη στον υπολογιστή, περιμένετε 5 δευτερόλεπτα μετά την απενεργοποίηση του υπολογιστή, πριν αποσυνδέσετε μια εξωτερική συσκευή.

**ΠΡΟΣΟΧΗ:** Μην εμποδίζετε, εισάγετε αντικείμενα ή επιτρέψετε τη συσσώρευση σκόνης στους αεραγωγούς. Μην αποθηκεύετε τον υπολογιστή σας σε περιβάλλον χαμηλής ροής αέρα, όπως, για παράδειγμα, σε χαρτοφύλακα, ενώ λειτουργεί. Ο περιορισμός της ροής αέρα μπορεί να προκαλέσει βλάβη στον υπολογιστή ή πυρκαγιά.

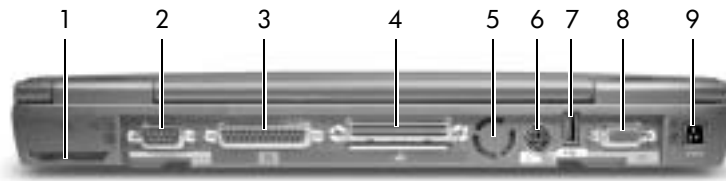

1 ανεμιστήρας	6 υποδοχή PS/2
2 υποδοχή σειριακής σύνδεσης	7 υποδοχή USB
3 υποδοχή παράλληλης σύνδεσης	8 υποδοχή οθόνης
4 υποδοχή συσκευής τοποθέτησης σε βάση στήριξης	9 υποδοχή τροφοδοτικού AC
5 ανεμιστήρας	

## Κάτω όψη

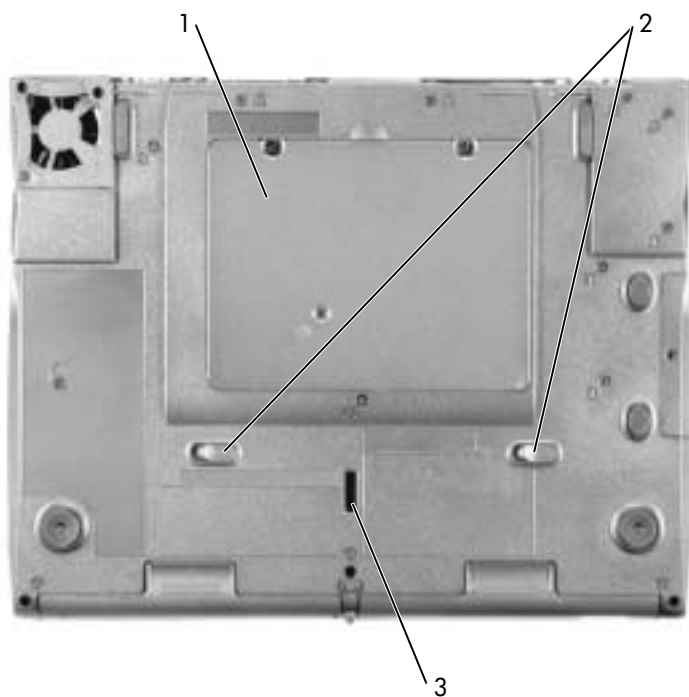

- 
- 1 Κάρτα Mini PCI, modem και κάλυμμα μονάδας μνήμης
  - 2 κουμπιά απελευθέρωσης μαντάλου συσκευής
  - 3 μάνταλο συσκευής τοποθέτησης σε βάση στήριξης
-

## Αφαίρεση μπαταρίας

**ΕΙΔΟΠΟΙΗΣΗ:** Εάν θέλετε να αντικαταστήσετε την μπαταρία με τον υπολογιστή σε κατάσταση αναμονής (standby), έχετε έως 4 λεπτά για να το κάνετε πριν ο υπολογιστής τερματίσει τη λειτουργία του και χαθούν δεδομένα που δεν έχουν αποθηκευτεί.

Πριν από την αφαίρεση της μπαταρίας, βεβαιωθείτε ότι ο υπολογιστής είναι απενεργοποιημένος, σε λειτουργία αναστολής ή συνδεδεμένος στην πρίζα. Αποσυνδέστε το μόντεμ από την πρίζα τηλεφώνου στον τοίχο.

- 1 Εάν ο υπολογιστής είναι συνδεδεμένος σε συσκευή τοποθέτησης σε βάση στήριξης, αποσυνδέστε τον.
- 2 Μετακινήστε και κρατήστε το κουμπί απελευθέρωσης του μαντάλου της μπαταρίας.
- 3 Αφαιρέστε την μπαταρία.

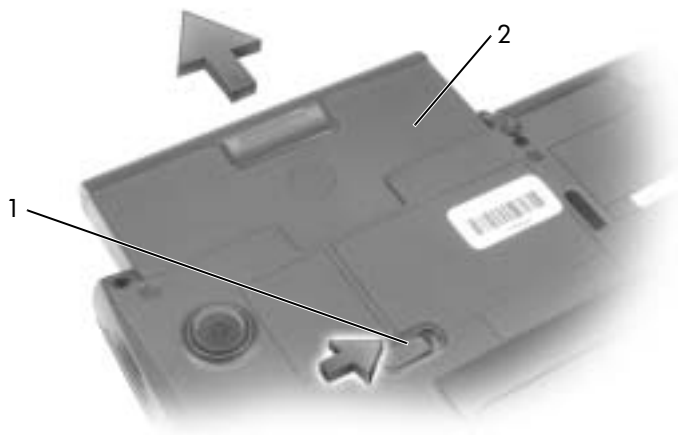

---

1 κουμπί απελευθέρωσης μαντάλου μπαταρίας

---

2 μπαταρία

---

## Εγκατάσταση μπαταρίας

Σύρετε τη μπαταρία στη θέση της έως ότου το μάνταλο ασφαλίσει.



# Εκτέλεση του Dell Diagnostics (Διαγνωστικό πρόγραμμα της Dell)

Η Dell παρέχει ένα πλήθος εργαλείων, τα οποία θα σας βοηθήσουν σε περίπτωση που ο υπολογιστής σας δεν αποδίδει, όπως αναμενόταν. Για πληροφορίες σχετικά με αυτά τα εργαλεία της βοήθειας, ανατρέξτε στην ενότητα "Getting Help" του ηλεκτρονικού *User's Guide*.

Εάν αντιμετωπίζετε πρόβλημα με τον υπολογιστή ή δεν έχετε δυνατότητα πρόσβασης στον ηλεκτρονικό οδηγό *User's Guide*, χρησιμοποιήστε το πρόγραμμα Dell Diagnostics, το οποίο θα σας βοηθήσει να καθορίσετε την αιτία του προβλήματος και να το αντιμετωπίσετε. Τα προγράμματα Dell Diagnostics βρίσκονται στο σκληρό σας δίσκο.



**ΣΗΜΕΙΩΣΗ:** Εάν ο υπολογιστής σας δεν εμφανίζει εικόνα στην οθόνη, επικοινωνήστε με την Dell. Διαφορετικά, εκτελέστε το Diagnostics πριν καλέσετε την υπηρεσία τεχνικής υποστήριξης της Dell. Οι έλεγχοι διαγνωστικών παρέχουν πληροφορίες, τις οποίες μπορεί να χρειαστείτε κατά την επικοινωνία.

- 1 Απενεργοποιήστε τον υπολογιστή.
- 2 Εάν ο υπολογιστής είναι συνδεδεμένος σε συσκευή τοποθέτησης σε βάση στήριξης, αποσυνδέστε τον.
- 3 Συνδέστε τον υπολογιστή σε πρίζα.
- 4 Πατήστε και κρατήστε πατημένο το κουμπι Dell AccessDirect™ ενώ ενεργοποιείτε τον υπολογιστή.



Ο υπολογιστής ξεκινάει να εκτελεί το Pre-boot System Assessment, μια σειρά ενσωματωμένων διαγνωστικών, τα οποία εκτελούν αρχικό έλεγχο στον πίνακα του συστήματος, στο πληκτρολόγιο, στο σκληρό δίσκο και στην οθόνη.

- Κατά τη διάρκεια της αξιολόγησης, απαντήστε στις ερωτήσεις που εμφανίζονται.
- Εάν εντοπιστεί σφάλμα στοιχείου, ο υπολογιστής σταματά και ακούγεται ηχητικό σήμα. Για να σταματήσετε τη διαδικασία αξιολόγησης και να πραγματοποιήσετε επανεκκίνηση του λειτουργικού συστήματος, πατήστε . Για να συνεχίσετε τον επόμενο έλεγχο, πατήστε . Για να επαναλάβετε τον έλεγχο του στοιχείου, το οποίο παρουσίασε το σφάλμα, πατήστε .
- Εάν εντοπιστούν σφάλματα κατά τη διάρκεια της λειτουργίας Pre-boot System Assessment, σημειώστε τους κωδικούς σφάλματος και, στη συνέχεια, επικοινωνήστε με την Dell, πριν συνεχίσετε με το Dell Diagnostics.

- Εάν λάβετε μήνυμα ότι δεν εντοπίστηκε διαμέρισμα βοηθητικού προγράμματος *Diagnostics*, ακολουθήστε τις οδηγίες της οθόνης για να εκτελέσετε το πρόγραμμα *Dell Diagnostics* από το CD *Drivers and Utilities*.

Εάν η λειτουργία Pre-boot System Assessment ολοκληρωθεί με επιτυχία, θα λάβετε το μήνυμα *Booting Dell Diagnostic Utility Partition. Press any key to continue.*

- 5 Πατήστε οποιοδήποτε πλήκτρο για να πραγματοποιηθεί εκκίνηση του *Dell Diagnostics* από το διαμέρισμα του βοηθητικού προγράμματος *Diagnostics Utility* στο σκληρό δίσκο.
- 6 Αφού ολοκληρωθεί η φόρτωση του *Dell Diagnostics*, εμφανίζεται το **Μενού του Diagnostics**. Για να ενεργοποιήσετε μια επιλογή, επισημάνετε την επιλογή και πατήστε το πλήκτρο  ή πατήστε το πλήκτρο που αντιστοιχεί στο γράμμα με επισήμανση της επιλογής που ενεργοποιείτε.

Όταν ολοκληρώσετε την εκτέλεση του *Dell Diagnostics*, πατήστε το πλήκτρο  μέχρι να επιστρέψετε στο **Μενού του Diagnostics**. Για να πραγματοποιήσετε έξοδο από το *Dell Diagnostics* και επανεκκίνηση του υπολογιστή, πληκτρολογήστε  ή επισημάνετε την επιλογή **Exit** και πατήστε το πλήκτρο .

## Σημειώσεις κανονισμών

Ηλεκτρομαγνητική παρεμβολή (EMI) είναι κάθε σήμα ή εκπομπή, εξοπλωμένα στον ελεύθερο χώρο ή μεταφερόμενα σε καλώδια τροφοδοσίας ή σημάτων, τα οποία βάζουν σε κίνδυνο τη λειτουργία συστήματα ασύρματης πλοήγησης ή άλλες υπηρεσίες ασφαλείας ή υποβαθμίζουν, παρεμποδίζουν ή επανειλημμένα διακόπτουν μια αδειοδοτημένη υπηρεσία ασύρματων επικοινωνιών. Στις υπηρεσίες ασύρματων επικοινωνιών περιλαμβάνονται, χωρίς να περιορίζονται σε αυτές, οι εμπορικές εκπομπές AM/FM, τηλεόραση, κυψελωτές υπηρεσίες, ραντάρ, έλεγχος ενσέριας κυκλοφορίας, τηλειδιοποίηση και Personal Communication Services (PCS). Αυτές οι αδειοδοτημένες υπηρεσίες, μαζί με συσκευές που εκπέμπουν χωρίς πρόθεση, όπως οι ψηφιακές συσκευές, συμπεριλαμβανομένων υπολογιστών, συνεισφέρουν στο ηλεκτρομαγνητικό περιβάλλον.

Η ηλεκτρομαγνητική συμβατότητα (EMC) είναι η δυνατότητα στοιχείων του ηλεκτρονικού εξοπλισμού να λειτουργούν ομαλά μαζί σε ένα ηλεκτρονικό περιβάλλον. Παρόλο που αυτός ο υπολογιστής έχει σχεδιαστεί και έχει καθοριστεί ως συμβατός με τα όρια κανονιστικών οργανισμών για ηλεκτρομαγνητικές παρεμβολές, δεν παρέχεται κανενός είδους εγγύηση ότι δεν θα υπάρξει παρεμβολή σε μία συγκεκριμένη εγκατάσταση. Εάν αυτός ο εξοπλισμός δεν προκαλεί παρεμβολές με ασύρματες υπηρεσίες επικοινωνιών, κάτι που μπορεί να διαπιστωθεί ενεργοποιώντας και απενεργοποιώντας τον εξοπλισμό, μπορείτε να διορθώσετε την παρεμβολή με ένα ή περισσότερα από τα παρακάτω μέτρα:

- Επαναπροσανατολισμός της κεραίας λήψης.
- Αλλαγή θέσης του υπολογιστή σε σχέση με το δέκτη.
- Μετακίνηση του υπολογιστή μακριά από το δέκτη.
- Σύνδεση του υπολογιστή σε διαφορετική πρίζα έτσι ώστε ο υπολογιστής και ο δέκτης να είναι πάνω σε διαφορετικά κυκλώματα.

Εάν είναι απαραίτητο, επικοινωνήστε με τεχνικό υποστήριξης της Dell ή έναν εκπαιδευμένο τεχνικό ραδιοφώνων/τηλεοράσεων για περισσότερες συμβουλές.

Για επιπλέον πληροφορίες κανονισμών, ανατρέξτε στην ενότητα "Regulatory Notices" του Παραρτήματος του ηλεκτρονικού οδηγού *User's Guide*. Οι ενότητες που αναφέρονται συγκεκριμένα σε κάθε κανονιστικό οργανισμό παρέχουν πληροφορίες EMC/EMI ή πληροφορίες ασφαλείας του προϊόντος για κάθε χώρα.



Dell™ Latitude™ C540/C640 Series

# Rendszerinformációs kézikönyv



# Megjegyzések, figyelmeztetések és óvintézkedések



**MEGJEGYZÉS:** A MEGJEGYZÉSEK a számítógép biztonságosabb és hatékonyabb használatát elősegítő fontos tudnivalókat tartalmaznak.



**FIGYELMEZTETÉS:** A FIGYELMEZTETÉSEK a hardvereszközökre veszélyes, illetve esetleg adatvesztést okozó problémákra hívják fel a figyelmet, és tájékoztatnak a problémák elkerülésének módjáról.



**FIGYELEM:** Az ÓVINTÉZKEDÉSEK esetleges tárgyi és személyi sérülésekre, illetve életveszélyre hívják fel a figyelmet.

## Rövidítések és betűszók

A rövidítések és betűszók teljes listája a *Felhasználói kézikönyvben* olvasható (a kézikönyv megjelenítéséhez az operációs rendszertől függően kattintson duplán az Asztalon található **User's Guide** (Felhasználói kézikönyv) ikonra, vagy kattintson a **Start** gombra, majd a **Help and Support Center** (Vevőszolgálati központ) menüpontra, végül a **User and system guides** (Felhasználói és rendszerkézikönyvek) menüpontra).

Dell™ n Series számítógép esetén a dokumentumban található, a Microsoft® Windows® operációs rendszerre vonatkozó tudnivalók nem érvényesek.

---

**A jelen dokumentum tartalma előzetes figyelmeztetés nélkül megváltozhat.  
© 2002-2003 Dell Computer Corporation. Minden jog fenntartva.**

A Dell Computer Corporation előzetes írásos engedélye nélkül szigorúan tilos a dokumentumot bármiféle módon sokszorosítani.

A szövegben használt védjegyek: A *Dell*, a *DELL* embléma, a *Latitude*, a *TrueMobile* és az *AccessDirect* a Dell Computer Corporation védjegyei. A *Microsoft* és a *Windows* a Microsoft Corporation bejegyzett védjegyei. Az *Intel*, a *Pentium* és a *Celeron* az Intel Corporation bejegyzett védjegyei. Az *EMC* az EMC Corporation bejegyzett védjegye.

A dokumentumban egyéb védjegyek és védett nevek is szerepelhetnek, amelyek a védjegyet vagy nevet bejegyeztető cégére, valamint annak termékeire vonatkoznak. A Dell Computer Corporation kizárólag saját védjegyeiért és bejegyzett neveiért vállal felelősséget.

# Tartalom

<b>VIGYÁZAT! Biztonsági óvintézkedések</b>	<b>135</b>
Általános	135
Tápellátás	136
Akkumulátor	137
Légi közlekedés	138
Elektromágneses kompatibilitási óvintézkedések	138
Az egyesült államokbeli Kalifornia állam lakosai számára	138
<b>A számítógép használata során</b>	<b>139</b>
Ergonómiai szokások a számítógép előtt	140
A számítógép szerelése közben	140
Védelem elektrosztatikus kisülés ellen	141
Az elhasznált akkumulátorok elhelyezése	141
<b>Információforrások és egyéb segédanyagok</b>	<b>142</b>
<b>A számítógép üzembe helyezése</b>	<b>144</b>
<b>Számítógépéről</b>	<b>145</b>
Előnézet	146
Bal oldali nézet	148
Jobb oldali nézet	149
Hátulnézet	150
Alulnézet	151
<b>Az akkumulátor eltávolítása</b>	<b>152</b>
<b>Az akkumulátor behelyezése</b>	<b>152</b>
<b>A Dell Diagnostics program futtatása</b>	<b>153</b>
<b>Szabályozó rendelkezések</b>	<b>154</b>





## **VIGYÁZAT! Biztonsági óvintézkedések**

A számítógép és a munkakörnyezet esetleges károsodásának, illetve a személyi sérülés elkerülése végett tartsa be az alábbi biztonsági irányleveket.

### **Általános**

- Ne próbálja a számítógépet önállóan javítani, hacsak nem szakképzett szerviztechnikus. Mindig tartsa be a telepítési utasításokat.
- Amennyiben a váltakozó áramú átalakítóhoz hosszabbítót használ, ellenőrizze, hogy a hosszabbítóhoz csatlakozó eszközök összesített névleges áramfelvétele nem haladja-e meg a hosszabbító maximális terhelhetőségi szintjét.
- A számítógép szellőző- és egyéb nyílásait soha ne tönkje el, a nyílásokon semmit ne dugjon be, mert ez rövidzárlatot okozhat a belső alkatrészekben, és így tűzhöz vagy áramütéshez vezethet.
- Működés közben ne tartsa a számítógépet rosszul szellőző helyen, például becsukott táskában. Megfelelő szellőzés hiányában károsodhat a számítógép vagy tűz keletkezhet.
- A számítógépet tárolja radiátortól és egyéb hőforrástól távol. Ne helyezzen semmit a szellőzőnyílások útjába. Lehetőleg ne legyen papír a számítógép alatt, és ne helyezze a számítógépet zárt fali szekrénybe, ógyra, kanapéra vagy szőnyegre.
- Amikor a számítógépet a váltakozó áramú átalakítóról működteti, vagy tölti az akkumulátort, helyezze az átalakítót jól szellőző helyre, például az asztal tetejére vagy a földre. Soha ne takarja le az átalakítót papírral vagy a szellőzést gátló bármilyen egyéb tárggyal. Használat közben soha ne tartsa az átalakítót a hordtáskában.
- Az átalakító rendeltetészerű használat közben nagyon felmelegedhet, ezért legyen óvatos, amikor használat után vagy működés közben megfogja.
- Soha ne használja hordozható számítógépét úgy, hogy annak alja hosszabb ideig közvetlenül csupasz bőréhez érjen, mivel az akkumulátortöltő aljának hőmérséklete szokásos körülmények között is megemelkedik (különösen hálózati tápellátás esetén), és ez egy idő után kellemetlen érzést, vagy akár égési sérülést is okozhat.
- Ne használja a számítógépet nyirkos, nedves környezetben, például fürdőkád, mosdó vagy medence mellett, illetve nyirkos pincében.
- Amennyiben a számítógéphez integrált vagy cserélhető (PC-kártyás) modem is tartozik, vihar közeledtekor húzza ki a modem kábelét, hogy kiküszöbölje a villámás okozta, telefonvonalon keresztül terjedő áramütés előfordulásának lehetőségét.



## VIGYÁZAT! Biztonsági óvintézkedések

- Az áramütés elkerülése végett vihar közben soha ne nyúljon a kábelekhez, és ilyenkor ne végezzen semmiféle karbantartási vagy szerelési feladatot a terméken. Ne használja a számítógépet vihar idején, kivéve, ha minden csatlakozót kihúzott, és a számítógép akkumulátorról üzemel.
- Amennyiben a számítógéphez modem is tartozik, a modemhez használt kábel ereinek legalább 0,36 mm (26 AWG) vastagságúnak kell lenniük, FCC-kompatibilis RJ-11 moduláris csatlakozóval.
- Mielőtt a számítógép alján kinyitja a memóriamodul, a Mini PCI-kártya, illetve a modem fedelét, húzza ki az összes kábelt az elektromos csatlakozókból, és húzza ki a telefoncsatlakozót is.
- Amennyiben számítógépében van RJ-11-es modem- és RJ-45-ös hálózati csatlakozó is, akkor a telefonkábel az RJ-11-es csatlakozóba csatlakoztassa, és ne az RJ-45-ös csatlakozóba.
- A PC-kártyák rendeltetészerű használat közben nagyon felmelegedhetnek, ezért legyen óvatos, amikor hosszan tartó folyamatos használat után eltávolítja a PC-kártyákat a számítógépből.
- A számítógép tisztítása előtt húzza ki a számítógépet az elektromos csatlakozóaljzatból. A számítógépet puha, vízzel nedvesített ruhával tisztítsa meg. Ne használjon olyan folyékony vagy permetezhető tisztítószeret, amelyek gyúlékony összetevőket is tartalmazhatnak.

### Tápellátás

- Ezzel a számítógéppel kizárólag a Dell saját váltakozó áramú átalakítóját használja. Más átalakító használatával tüzet vagy robbanást okozhat.
- Mielőtt csatlakoztatná a számítógépet a táphálózati aljzatba, győződjön meg arról, hogy a váltakozó áramú átalakító névleges feszültsége és frekvenciája megegyezik az elektromos hálózat megfelelő paramétereivel.
- A számítógép áramtalanításához először kapcsolja ki a számítógépet, távolítsa el az akkumulátort, majd húzza ki a váltakozó áramú átalakító tápkábelét az elektromos csatlakozóaljzatból.

## **VIGYÁZAT! Biztonsági óvintézkedések**

- Az áramütés elkerülése érdekében a váltakozó áramú átalakító és az eszközök tápkábelét megfelelően földelt hálózati aljzathoz csatlakoztassa. Előfordulhat, hogy a kábelek a megfelelő földelés biztosításához szabványos földelt csatlakozókkal vannak felszerelve. Ne használjon csatlakozóátalakítókat, és ne távolítsa el a dugók földelőérintkezőit. Amennyiben a váltakozó áramú átalakítóhoz hosszabbítót használ, ellenőrizze, hogy a hosszabbító is ugyanolyan típusú (2 vagy 3 érintkezős) legyen, mint az átalakító tápkábele.
- Vigyázzon arra, hogy a hálózati átalakító tápkábelére soha ne helyezzen semmit, és hogy a kábel ne kerüljön olyan helyre, ahol valaki ráléphet, vagy esetleg felbukhat benne.
- Amennyiben több csatlakozóval is használható hosszabbítót használ, akkor óvatosan csatlakoztassa hozzá a tápkábelt. Egyes elosztókba helytelenül is csatlakoztathatja a hálózati csatlakozót. A csatlakozó helytelen használatával károsíthatja a számítógépet, és elektromos áramütést és/vagy tüzet is okozhat. Figyeljen arra, hogy a földelőérintkező a megfelelő helyre kerüljön.

### **Akkumulátor**

- Ezzel a számítógéppel kizárólag az előírt Dell™ akkumulátorokat használja. Más típusú akkumulátor használatával tűz- és robbanásveszélyt idézhet elő.
- Ne tartsa az akkumulátort zsebében, pénztárcájában vagy bármely olyan helyen, ahol fémtárgyakhoz (például kulcsokhoz vagy iratkapcsokhoz) érhet, mert azok rövidre zárhatják az akkumulátor érintkezőit. Az ilyenkor létrejövő nagy áramerősség nagyon magas hőmérsékletet okozhat, amely az akkumulátor károsodásához, vagy tűzhöz, illetve égési sérülésekhez vezethet.
- Az akkumulátorok nem megfelelő használat esetén égési sérüléseket okozhatnak. Ne szedje szét őket. A sérült vagy szivárgó akkumulátorral igen óvatosan bánjon. Ha megsérül az akkumulátor, akkor a cellából kifolyhat az elektrolit, amely személyi sérülést okozhat.
- Az akkumulátort tartsa gyerekektől távol.
- Ne tárolja vagy hagyja a számítógépet vagy az akkumulátort hőforrás, például radiátor, tűzhely, tűzrakó hely, elektromos melegítő vagy más hő termelő eszköz közelében, illetve ne tárolja 60°C-nál magasabb hőmérsékleten. Magas hőmérsékletre melegedve az akkumulátor cellái felrobbanhatnak vagy kinyílhatnak, tüzet okozva ezzel.
- A számítógép akkumulátorát soha ne dobja tűzbe vagy a háztartási szemét közé. Az akkumulátorok cellái felrobbanhatnak. Az akkumulátorokat a gyártó előírásainak megfelelő helyre dobja ki, vagy lépjen kapcsolatba a helyi köztisztasági vállalattal a szükséges útmutatásért. Az elhasznált vagy sérült akkumulátort azonnal dobja ki.



## VIGYÁZAT! Biztonsági óvintézkedések

### Légi közlekedés

- Egyes légi közlekedési szabályozások és/vagy légitársasági megkötések korlátozhatják Dell számítógépének használatát a repülő fedélzetén. Például a szabályozások/megkötések megtilthatják bármely személyes elektronikus eszköz használatát, amelyek akaratlanul is kibocsáthatnak rádiófrekvenciás és más elektromágneses sugárzást a fedélzeten.
  - A szabályok legmegfelelőbb betartása érdekében, amennyiben Dell hordozható számítógépe rendelkezik Dell TrueMobile™ vagy más vezeték nélküli kommunikációs eszközzel, akkor tiltsa le az eszközt a repülőgép fedélzetére lépés előtt, és kövesse a légiutas-kísérőknek az eszközre vonatkozó utasításait.
  - Továbbá előfordulhat, hogy a személyes elektronikus eszközök, mint például a hordozható számítógépek használata tilos a repülés egyes kritikus fázisaiban, például fel- és leszálláskor. Egyes légitársaságok tovább is pontosíthatják a kritikus repülési fázist, például bármely helyzet, amikor a repülőgép 3050 m (10000 láb) alatt repül. Kövesse a légitársaság útmutatásait, amelyben meghatározzák, hogy mikor használhatja a személyes elektronikus eszközöket.

### Elektromágneses kompatibilitási óvintézkedések

Használjon árnyékolt kábeleket, mert ezzel biztosítja a készülék elektromágneses kompatibilitási minőségében megfogalmazott követelmények betartását az adott környezetben. Párhuzamos nyomtató használata esetén a kábelt a Dell vállalatától is beszerezheti. Amennyiben kényelmesebbnek tartja, rendelhet kábelt a Dell Computer Corporation vállalatától a weben keresztül is a [www.dell.com](http://www.dell.com) címen.

A sztatikus elektromosság károsíthatja a számítógép elektronikus összetevőit. A sztatikus károsodás elkerülése érdekében el kell vezetnie testéből a sztatikus elektromos töltést, mielőtt bármihez, például egy memóriamodulhoz hozzáér a számítógép belsejében. Ehhez érintse meg a számítógép egyik bemeneti/kimeneti csatlakozójának festetlen fémfelületét.

### Az egyesült államokbeli Kalifornia állam lakosai számára

**FIGYELMEZTETÉS:** A termékhez, vagy a termék tartozékaihoz kapott kábelek érintésekor ólom kerülhet a szervezetébe. Az ólom olyan vegyi anyag, amelyet Kalifornia állam törvényei magzatra ártalmas vegyületnek tekintenek. *A kábelek érintése után mossa meg a kezét.*

## A számítógép használata során

A számítógép sérülésének elkerülése érdekében mindig tartsa szem előtt az alábbi, biztonságos kezelést biztosító irányelveket:

- A számítógépet a használat előtt helyezze sima, vízszintes felületre.
- Utazáskor ne adja fel csomagként a számítógépet. A hatóságoknak nyugodtan megengedheti, hogy megröntgenezzék a számítógépet, de soha nem szabad fémérzékelő készülékkel megvizsgálni. Ha kézzel vizsgálják meg a számítógépet, mindig legyen kéznél feltöltött akkumulátor arra az esetre, ha be kell kapcsolnia a számítógépet.
- Ha úgy utazik, hogy a merevlemez ki van szerelve a számítógépből, akkor csomagolja a merevlemez elektromosan szigetelő anyagba, például szövetbe vagy papírba. Ha meg akarják vizsgálni a merevlemez, akkor készüljön fel arra, hogy be kell helyezni a merevlemez a számítógépbe. A hatóságoknak nyugodtan megengedheti, hogy megröntgenezzék a merevlemez, de soha nem szabad azt fémérzékelő készülékkel megvizsgálni.
- Utazáskor ne helyezze a számítógépet a feje fölötti polcra vagy tartórekeszbe, ahol könnyen elmozdulhat vagy akár le is eshet. Ne ejtse le a számítógépet, és ne tegye ki más ütődéseknek sem.
- Óvja a számítógépet, az akkumulátort és a merevlemez a különféle káros környezeti hatásoktól, például piszoktól, portól, élelmiszertől, folyadékoktól, szélsőséges hőmérséklettől, illetve ne tegye ki túlzott napsütésnek.
- Amennyiben a számítógépet nagyon eltérő hőmérsékletű vagy páratartalmú környezetbe helyezi át, a számítógép belsejében vagy külsején páralecsapódás jelentkezhet. A számítógép sérülésének és károsodásának elkerülése végett várja meg, amíg a lecsapódott pára elpárolog, és csak ezután kapcsolja be a számítógépet.



**FIGYELMEZTETÉS:** Amikor hidegebb helyről melegebb helyre viszi a számítógépet, vagy fordítva, várja meg, amíg a számítógép alkatrészei felveszik az új hőmérsékletet, és csak ezután kapcsolja be.

- Kábel kihúzásakor mindig a csatlakozódugót vagy az e célra szolgáló hurkot húzza, ne magát a kábelt. A csatlakozódugó kihúzásakor tartsa a dugót az aljzatra merőlegesen, így megelőzheti a csatlakozótüskék esetleges elhajlását. A kábel csatlakoztatása előtt mindig győződjön meg arról, hogy mindkét csatlakozótüske megfelelően áll.
- Bánjon óvatosan az alkatrészekkel. A memóriamodulhoz hasonló alkatrészeket mindig élüknél, és soha ne csatlakozóiknál fogja meg.
- Amikor eltávolít egy memóriamodult az alaplapról, illetve lecsatlakoztat egy eszközt a számítógépről, a művelet előtt mindig várjon 5 másodpercet a számítógép kikapcsolása és a hálózati tápkábel kihúzása után, az alaplap esetleges károsodását elkerülendő.

## A számítógép használata során *(folytatva)*

- A kijelzőt tiszta, puha ruhával és vízzel tisztítsa meg. Nedvesítse meg a ruhát a vízzel, majd vízszintes, egyirányú mozdulatokkal törölje meg a kijelzőt, felülről lefelé haladva. A nedvességet gyorsan törölje le a kijelzőről, és ügyeljen arra, hogy a kijelző mindig száraz legyen. Ha nem távolítják el rövid időn belül, a nedvesség károsíthatja a kijelzőt. *Ne használjon* hagyományos ablaktisztító folyadékot a kijelző tisztításához.
- Amennyiben a számítógépet víz éri, illetve megsérül, kövesse az online *Felhasználói kézikönyv* „Hibaelhárítás” című részében található utasításokat. Ha a műveletek végrehajtása után is úgy találja, hogy számítógépe nem működik megfelelően, akkor vegye fel a kapcsolatot a Dell céggel (a szükséges információkat megtalálja a *Felhasználói kézikönyv* „Kapcsolatfelvétel a Dell-lel” című részében).

### Ergonómiai szokások a számítógép előtt



**FIGYELEM: A billentyűzet helytelen vagy hosszan tartó használata sérüléshez vezethet.**



**FIGYELEM: A kijelző vagy a külső monitor hosszan tartó figyelése a szem túlterhelését okozhatja.**

A kényelmes és hatékony kezelés érdekében tekintse át az online *Felhasználói kézikönyv* függelékében az ergonómiai alapelveket.

Ez egy hordozható számítógép, amely nem alkalmas folyamatos irodai munkára. Irodai környezetben történő használata esetén külső billentyűzet használata ajánlott.

### A számítógép szerelése közben

Memóriamodulok, mini PCI-kártya, illetve modem eltávolítása vagy telepítése előtt hajtsa végre az alábbi lépéseket a megadott sorrendben.



**FIGYELMEZTETÉS:** A számítógép belsejébe kizárólag akkor kell belenyúlnia, amikor memóriamodulokat, mini PCI-kártyát vagy modemet telepít.



**FIGYELMEZTETÉS:** A számítógép kikapcsolása után várjon 5 másodpercet, mielőtt leválasztja a csatlakoztatott eszközöket vagy eltávolít egy memóriamodult, mini PCI-kártyát vagy modemet, hogy elkerülje az alaplapp esetleges sérülését.

- 1 Kapcsolja ki a számítógépet és minden csatlakoztatott eszközt.
- 2 Az esetleges áramütés elkerülése érdekében húzza ki a számítógép és a csatlakoztatott eszközök tápkábelét a hálózati aljzathoz. Ezen kívül húzza ki a telefon és minden egyéb kommunikációs vonal csatlakozóit a számítógépből.
- 3 Vegye ki a fő akkumulátort az akkumulátorrekeszből, és ha szükséges, a másodlagos akkumulátort a modulrekeszből.

## A számítógép használata során *(folytatva)*

- 4 Földelje magát a számítógép hátlapján található bemeneti/kimeneti (I/O) panel festetlen fémfelületének megérintésével.

Munka közben időnként érintse meg az I/O-panelt, hogy elvezesse a belső összetevőkre káros sztatikus elektromosságot.

### Védelem elektrosztatikus kisülés ellen

A sztatikus elektromosság károsíthatja a számítógép elektronikus összetevőit. A sztatikus károsodás elkerülése érdekében el kell vezetnie testéből a sztatikus elektromos töltést, mielőtt bármihez, például egy memóriamodulhoz hozzáér a számítógép belsejében. Ehhez érintse meg a számítógép egyik bemeneti/kimeneti (I/O) csatlakozójának festetlen fémfelületét.

A számítógép szerelése közben időnként érintsen meg egy bemeneti/kimeneti (I/O) csatlakozót, hogy az összegyűlt sztatikus elektromos töltést elvezesse a testéből.

A következő lépések követésével megelőzheti az elektrosztatikus kisülés okozta károkat:

- A sztatikus töltésre érzékeny alkatrészek kicsomagolásakor csak akkor vegye le az antisztatikus csomagolóanyagot, amikor már készen áll az alkatrész telepítésére. Közvetlenül az antisztatikus csomagolóanyag eltávolítása előtt vezesse le a testében felhalmozódott sztatikus elektromos töltést.
- Az érzékeny alkatrészek szállítása esetén helyezze azokat antisztatikus csomagolásba.
- Minden érzékeny alkatrészt csak sztatikusan semleges környezetben használjon. Lehetőség szerint antisztatikus padló- és asztalborítás ajánlott.





### Az elhasznált akkumulátorok elhelyezése

A számítógép lítium-ionos akkumulátorral üzemel. A számítógép lítium-ion akkumulátorának cseréjével kapcsolatos tudnivalókat „Az akkumulátor eltávolítása” című szakaszban, vagy az online *Felhasználói kézikönyv* „Az akkumulátor használata” című fejezetében találja meg.

Az akkumulátort soha ne tegye a háztartási szemét közé. A legközelebbi akkumulátorgyűjtő hely címét a helyi köztisztasági vállalatától tudhatja meg.

# Információforrások és egyéb segédanyagok

Az alábbi táblázatban a Dell által nyújtott támogatási eszközöket találja. Számítógépével további erőforrások is érkezhettek.

Forrás	Tartalom	A forrás használata
	<p><i>Illesztő- és segédprogramokat</i> tartalmazó CD</p> <ul style="list-style-type: none"> <li>• Dell Diagnostics</li> <li>• Illesztőprogramok</li> <li>• Segédprogramok</li> <li>• A számítógép és az eszközök dokumentációja</li> </ul>	<p>A számítógéppel kapott <i>illesztő- és segédprogramokat</i> tartalmazó CD tartalmát a CD főmenüjéből érheti el. A legördülő menük segítségével válassza ki a számítógépének megfelelő beállításokat.</p> <p>A dokumentáció és az illesztőprogramok már telepítve vannak a számítógépre, amikor azt megkapja a Dell cégtől. A CD a dokumentáció megtekintésére és szükség esetén az illesztőprogramok újratelepítésére szolgál. A merevlemez hibája vagy elérhetetlensége esetén a szükséges diagnosztikai eszközök is futtathatók a CD-lemezről.</p> <p>Bővebb útmutatást az online <i>Felhasználói kézikönyvben</i> talál.</p>
	<p>Azonosítókímkék</p> <ul style="list-style-type: none"> <li>• Express Service Code és Service Tag Sequence (a gépet egyedien azonosító kódok)</li> <li>• Product Key (más néven Product ID vagy Certificate of Authenticity [COA], a számítógép termékszáma)</li> </ul>	<p>Az Express Service Code és Service Tag a Dell™ számítógépet egyedien azonosító kódok.</p> <p>A termékszám (Product Key vagy Product ID) az operációs rendszer telepítéséhez szükséges.</p>



Forrás	Tartalom	A forrás használata
	<p>Az <i>operációs rendszert</i> tartalmazó CD</p>	<p>Az operációs rendszer újratelepítéséhez az <i>operációs rendszer</i> számítógéppel kapott CD-jét kell használnia.</p> <p><b>MEGJEGYZÉS:</b> Előfordulhat, hogy az operációs rendszert tartalmazó CD-n nincs rajta a számítógéphez szükséges illesztőprogramok legfrissebb változata. Az operációs rendszer újratelepítésekor ezért a számítógéppel kapott, <i>illesztő- és segédprogramokat</i> tartalmazó CD-t is használnia kell. A legfrissebb illesztőprogramok természetesen a <b>support.dell.com</b> webhelyről is beszerezhetők.</p>
<p><b>support.dell.com</b></p>	<p>A Dell Support webhely</p> <ul style="list-style-type: none"> <li>• Gyakran ismételt kérdések</li> <li>• A számítógépre letölthető anyagok</li> <li>• Dokumentáció</li> <li>• Online tanácsadás a számítógéppel kapcsolatban</li> <li>• Tudástár, amelyben kereshet</li> </ul>	<p>Lépjen a <b>support.dell.com</b> webhelyre, és végezze el az egyszeri regisztrációt:</p> <ul style="list-style-type: none"> <li>• Segítséget kérhet az általános használatlalt, a telepítéssel vagy a hibakereséssel kapcsolatban (Ask Dudley – Kérdezd Dudley-t és Dell Knowledge Base – Dell tudásbázis)</li> <li>• Hozzáférhet számítógépének és eszközeinek dokumentációjához (Dell Documents – Dell dokumentumok)</li> <li>• Letöltheti a számítógépéhez szükséges legfrissebb illesztőprogramokat (Downloads for Your Dell – Letöltések Dell számítógépéhez)</li> <li>• Online fórumokon beszélgethet más Dell vásárlókkal és a Dell műszaki szakembereivel (Dell Talk – Dell beszélgetés)</li> <li>• Megtalálhatja az elsődleges Dell viszonteladók webhelyeit</li> </ul>
<p><b>Premier Support.Dell.com</b></p>	<p>A Dell Premier Support webhely</p> <ul style="list-style-type: none"> <li>• Szervizbejelentés állapota</li> <li>• Legfontosabb műszaki jellemzők termékenként</li> <li>• Gyakran ismételt kérdések termékszámanként</li> <li>• Testreszabott azonosítók (service tag)</li> <li>• Rendszerkonfigurálási adatok</li> </ul>	<p>Lépjen a <b>premiersupport.dell.com</b> webhelyre:</p> <p>A Dell kiemelt támogatási webhelye egy testreszabott szolgáltatás vállalati, kormányzati és oktatási ügyfelek számára. A kiemelt támogatást nyújtó Premier Support program az önálló karbantartást végző, regisztrált ügyfelek számára érhető el.</p> <p>A szolgáltatás nem minden országban érhető el.</p>

## A számítógép üzembe helyezése

- 1 Csomagolja ki a tartozékokat.
- 2 Rakja ki egymás mellé a tartozékokat a dobozból, ezekre szüksége lesz a számítógép üzembe helyezéséhez.

A tartozékok dobozában találja a dokumentációt és a számítógéphez megrendelt programokat vagy további hardvereszközöket (például PC-kártyákat, meghajtókat vagy akkumulátorokat) is.

- 3 Csatlakoztassa az átalakítót a készülék tápcsatlakozójához és a fali csatlakozóaljzathoz.



- 4 Nyissa fel a számítógép képernyőjét, és a bekapcsoláshoz nyomja meg a tápellátás gombot.

 **MEGJEGYZÉS:** Legalább egyszer mindenképpen kapcsolja be és kapcsolja ki a számítógépet, mielőtt dokkolná.

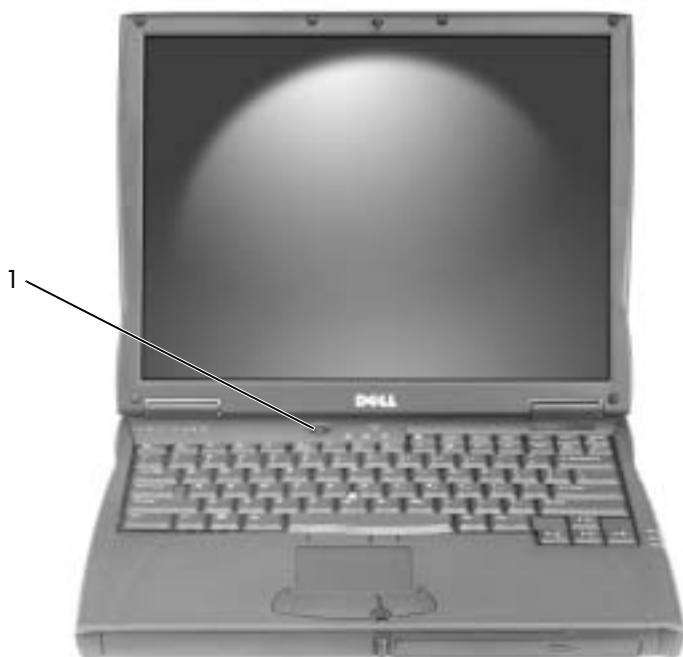

1 tápellátás gomb

## Számítógépéről

A számítógép részletes leírását az online *Felhasználói kézikönyv* tartalmazza. Az operációs rendszertől függően kattintson duplán az Asztalon található **User's Guide** (Felhasználói kézikönyv) ikonra, vagy kattintson a **Start** gombra, majd a **Help and Support Center** (Súgó és támogatás) menüpontra, végül pedig kattintson a **User and system guides** (Felhasználói és rendszerkézikönyvek) menüpontra. Az alábbiakban a számítógéppel kapcsolatos leggyakoribb kérdésekre kaphat választ.

- *Modem- és hálózati csatlakozó:* A számítógép v.92 típusú, 56 Kbps átviteli sebességre képes modemet és 10/100 Ethernet LOM (alaplaphra integrált) hálózati kártyát tartalmaz. A csatlakozók elhelyezkedéséről bővebben lásd a „Jobb oldali nézet” című szakaszt. A portokról és csatlakozókról további tudnivalókkal szolgál az online *Felhasználói kézikönyv „Számítógépéről”* című szakasza.
- *Az akkumulátor élettartama és használata:* A számítógéphez alapfelszereltségként kapott 4460 mAh-ás, teljesen feltöltött akkumulátor átlagos használat mellett 3–4 óra üzemidőt biztosít. Bizonyos műveletek számottevően csökkenthetik az akkumulátor élettartamát.
  - Az akkumulátor használatáról és a rendelkezésre állási idő meghosszabbításáról lásd a *Felhasználói kézikönyv „Az akkumulátor használata”* és *„Energiagazdálkodás”* című fejezeteit.
  - A kisebb teljesítményű akkumulátorok használatával kapcsolatos információt lásd a *Felhasználói kézikönyv „Hibaelhárítás”* című részének *„A számítógép megfelelő áramellátásának biztosítása”* című szakaszában.
- *A modulrekeszbe csatlakoztatható eszközök:* A modulrekesz és az általa támogatott eszközök leírását lásd a *Felhasználói kézikönyv „A modulrekesz használata”* című fejezetében.
- *Dokkolóeszközök:* A számítógép a következő eszközöket támogatja: Dell C/Dock Expansion Station (dokkoló bővítőegység) és Dell C/Port Advanced Port Replicator (korszerű portreplikátor).



**MEGJEGYZÉS:** A dokkolóegységek nem minden országban kaphatók.

- A kiegészítőként rendelhető dokkolóeszközökről az adott eszközhöz kapott dokumentációban talál leírást.
- Dokkolóegység használata esetén a teljesítményoptimalizálásról a *Felhasználói kézikönyv „Hibaelhárítás”* szakaszának *„Energiagazdálkodás dokkolás esetén”* című részében talál további tudnivalókat.

## Előlnézet



**FIGYELEM:** A számítógép szellőző- és egyéb nyílásait soha ne zárja el, a nyílásokon semmit ne dugjon be, illetve ne hagyja, hogy a nyílásokban por rakódjon le. Működés közben ne tartsa a számítógépet rosszul szellőző helyen, például becsukott táskában. Megfelelő szellőzés hiányában károsodhat a számítógép vagy tűz keletkezhet.

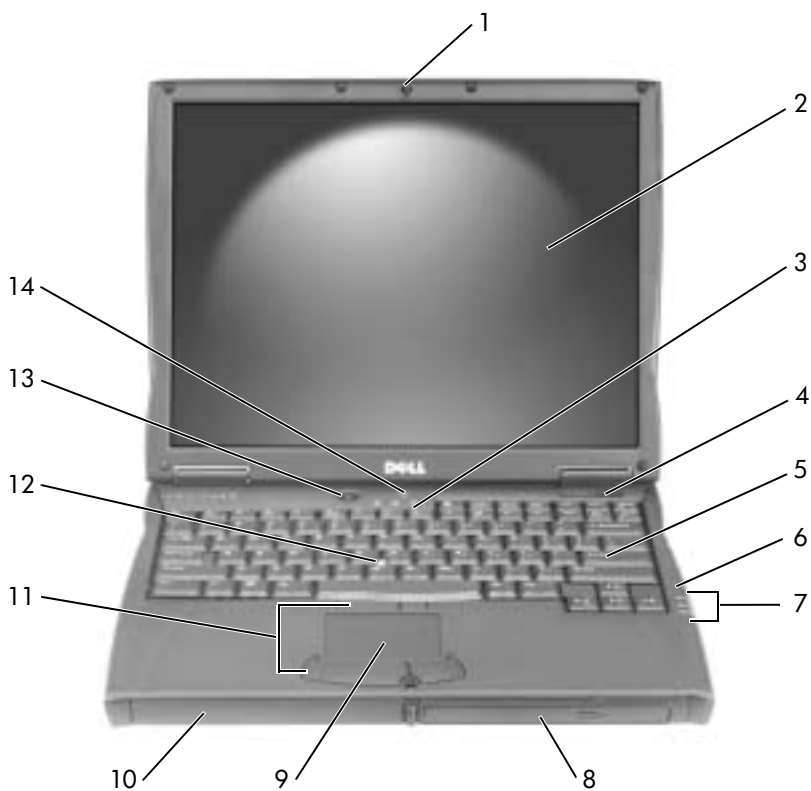

1	a kijelző zárja	8	modulrekesz
2	kijelző	9	érintőpanel (touch pad)
3	a billentyűzet állapotjelző-lámpái	10	akkumulátorrekesz
4	szellőzőnyílás	11	a joystick-bütyök és az érintőpanel gombjai
5	billentyűzet	12	joystick-bütyök
6	mikrofon	13	tápellátás gomb
7	az eszközök állapotjelző-lámpái	14	AccessDirect gomb

## Bal oldali nézet

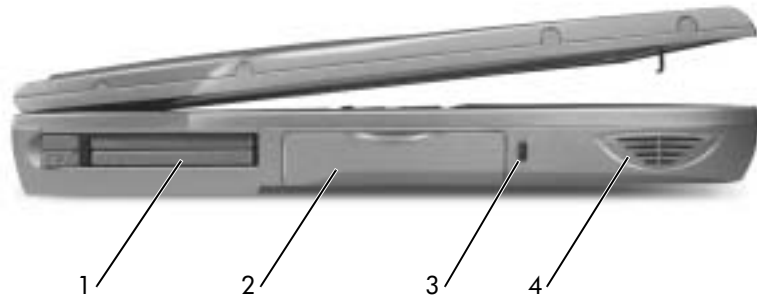

- |   |  |
|---|--|
| 1 | PC-kártya foglalat                             |
| 2 | merevlemez                                     |
| 3 | a biztonsági kábel rögzítésére szolgáló nyílás |
| 4 | hangszóró                                      |

## Jobb oldali nézet

**⚠ FIGYELEM:** A számítógép szellőző- és egyéb nyílásait soha ne zárja el, a nyílásokon semmit ne dugjon be, illetve ne hagyja, hogy a nyílásokban por rakódjon le. Működés közben ne tartsa a számítógépet rosszul szellőző helyen, például becsukott táskában. Megfelelő szellőzés hiányában károsodhat a számítógép vagy tűz keletkezhet.

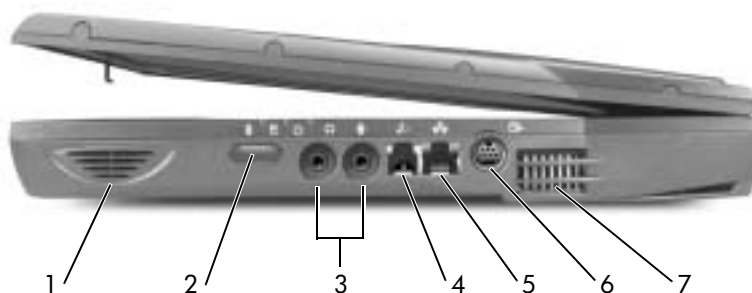

1	hangszóró	5	hálózati csatlakozó
2	infravörös érzékelő	6	S-Video TV-kimeneti csatlakozóaljzat
3	audiocsatlakozók	7	szellőzőnyílások
4	modemcsatlakozó (választható kiegészítő)		

## Hátulnézet

**FIGYELMEZTETÉS:** A számítógép károsodásának elkerüléséhez a számítógép kikapcsolása után várjon 5 másodpercet, mielőtt leválaszt egy külső eszközt.

**FIGYELEM:** A számítógép szellőző- és egyéb nyílásait soha ne zárja el, a nyílásokon semmit ne dugjon be, illetve ne hagyja, hogy a nyílásokban por rakódjon le. Működés közben ne tartsa a számítógépet rosszul szellőző helyen, például becsukott táskában. Megfelelő szellőzés hiányában károsodhat a számítógép vagy tűz keletkezhet.

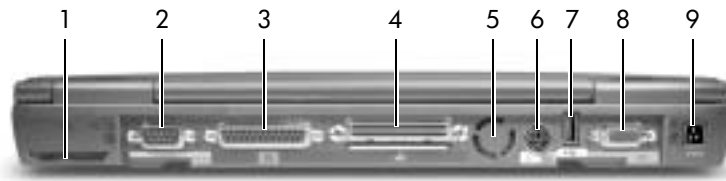

1 ventilátor	6 PS/2-csatlakozó
2 soros csatlakozó	7 USB-csatlakozó
3 párhuzamos csatlakozó	8 monitorcsatlakozó
4 dokkolócsatlakozó	9 a váltakozó áramú átalakító csatlakozója
5 ventilátor	



## Alulnézet

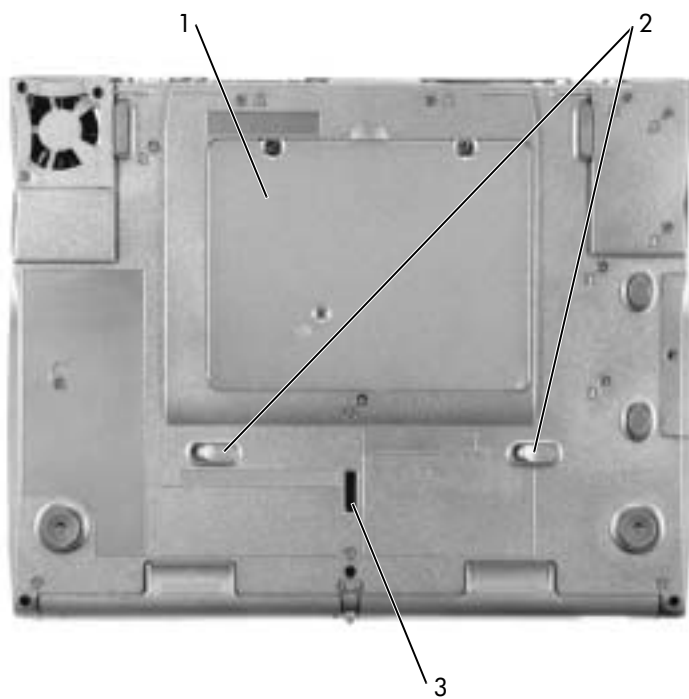

- 
- 1 Mini PCI-kártya, modem és memóriamodulok fedőlapja
  - 2 a készülék kioldózárjai
  - 3 az eszköz dokkolózárja
-

## Az akkumulátor eltávolítása

**FIGYELMEZTETÉS:** Amennyiben a számítógép készenléti üzemmódjában szeretné kicserélni az akkumulátort, akkor erre legfeljebb 4 perc áll rendelkezésére, mielőtt a számítógép kikapcsol, és ezzel elvesz minden el nem mentett adat.

Az akkumulátor eltávolítása előtt győződjön meg arról, hogy a számítógép ki van kapcsolva, energiatakarékos üzemmódban van vagy elektromos csatlakozóaljzathoz kapcsolódik. Húzza ki a modem csatlakozóját a fali aljzatból.

- 1 Amennyiben a számítógép dokkolva van, válassza le a dokkolóállomásról.
- 2 Csúsztassa el, és tartsa ebben a helyzetben az akkumulátorrekesz kioldóját.
- 3 Vegye ki az akkumulátort.

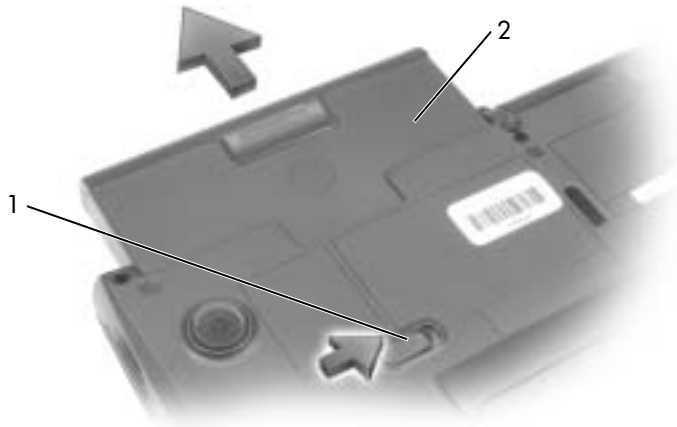

---

1 az akkumulátorrekesz kioldója

---

2 akkumulátor

---

## Az akkumulátor behelyezése

Csúsztassa az akkumulátort a rekeszbe addig a pontig, amíg a kioldó a helyére nem kattán.

# A Dell Diagnostics program futtatása

A Dell számos eszközt biztosít arra az esetre, ha a számítógép nem működik megfelelően. Ezen segédeszközökről további információt az online *Felhasználói kézikönyv* „Segítség” című fejezetében talál.

Amennyiben a számítógép meghibásodott, és az online *Felhasználói kézikönyv* nem érhető el, a Dell Diagnostics programjával meghatározhatja a probléma okát, és el is háríthatja a problémát. A Dell Diagnostics eszközöket a számítógép merevlemezén találhatja meg.



**MEGJEGYZÉS:** Ha a számítógép kijelzőjén semmi sem jelenik meg, lépjen kapcsolatba a Dell céggel. Ha a kijelző lehetővé teszi, a Dell technikai ügyfélszolgálatának felhívása előtt mindenképpen futtassa a Diagnostics programot, mert a hívás során valószínűleg szükség lesz a rendszerelemző tesztek eredményére.

- 1 Kapcsolja ki a számítógépet.
- 2 Amennyiben a számítógép dokkolva van, válassza le a dokkolóállomásról.
- 3 Csatlakoztassa a számítógépet az elektromos táphálózathoz.
- 4 A tápellátás gomb megnyomása közben tartsa lenyomva a Dell AccessDirect™ gombot.

A számítógépen elindul a Pre-boot System Assessment (Indítás előtti rendszervizsgálat), a beépített diagnosztikai eszközök egy olyan csoportja, amely az alaplap, a merevlemez, a billentyűzet és a kijelző kezdeti állapotának ellenőrzését végzi el.

- A vizsgálat során válaszoljon a program által feltett kérdésekre.
- Ha a program valamelyik alkatrész hibáját észleli, a számítógép leáll és sípoló hangot ad. A vizsgálat megszakításához és az operációs rendszer újraindítás utáni

betöltéséhez nyomja meg a  gombot, a következő tesztlépés

végrehajtásához nyomja meg az  gombot vagy a hibát jelző alkatrész újbóli

vizsgálatához nyomja meg az  gombot.



- Ha a Pre-boot System Assessment hibát jelez, írja le a hiba vagy a hibák kódjait, majd lépjen kapcsolatba a Dell céggel a diagnosztikai programok használatának folytatása előtt.
- Ha egy üzenet arra figyelmeztet, hogy nem található a diagnosztikai segédprogramok partíciója, kövesse a képernyőn megjelenő utasításokat a Dell Diagnostics eszközöknek az *illesztő- és segédprogramokat* tartalmazó CD-ről való futtatásához.

Ha az ellenőrzés sikeresen befejeződött, a következő üzenet jelenik meg: **Booting Dell Diagnostic Utility Partition. Press any key to continue.** (Indítás a Dell diagnosztikai eszközök partíciójáról. A folytatáshoz nyomja meg bármelyik billentyűt).

- 5 A Dell Diagnostics program elindításához a diagnosztikai eszközök partíciójáról nyomja meg bármelyik billentyűt.
- 6 A diagnosztikai program betöltése után megjelenik a **Diagnostics Menu** (Diagnosztikai menü). A menüből úgy választhat, hogy kijelöli a menüpontot, és megnyomja az



billentyűt, illetve leüti a kívánt menüpont kiemelt betűjének megfelelő billentyűt.

A diagnosztikai folyamat befejeződését követően nyomja meg az  gombot mindaddig, amíg vissza nem jut a **Diagnostics Menu** (Diagnosztikai menü) képernyőjére. A Dell Diagnostics programból való kilépéshez és a számítógép újraindításához nyomja meg az  gombot, vagy jelölje ki az **Exit** (Kilépés) parancsot, és nyomja meg az  billentyűt.

## Szabályozó rendelkezések

Az elektromágneses interferencia (EMI) bármely szabad térbe sugárzott, illetve táp- vagy jelkábeleken keresztül terjedő jel vagy sugárzás, amely veszélyezteti a rádióhullámú navigációs berendezések vagy más biztonsági szolgáltatások működését, vagy komolyan leront, zavar vagy ismételt megszakít egy bejelentett, jogszerűen üzemelő rádiókommunikációs szolgáltatást. A rádiókommunikációs szolgáltatások közé tartoznak többek között, de ezekre nem korlátozva, az AM/FM kereskedelmi rádióadók, a televízióadók, a mobil szolgáltatások, a radarok, a légiforgalmi irányítórendszerek, a személyhívók és a személyes kommunikációs szolgáltatások (PCS). Ezek a jogszerűen bejegyzett szolgáltatások a nem közvetlenül ilyen célú digitális berendezésekkel (például számítógépekkel) együtt sugároznak elektromágneses környezetünkbe.

Az elektromágneses kompatibilitás (EMC) az elektronikus berendezések részeinek az a tulajdonsága, amely lehetővé teszi, hogy egymás mellett megfelelően működjenek az elektronikus környezetben. A számítógép megfelel az elektromágneses interferenciára vonatkozó rendelkezéseknek, arra azonban nincsen semmiféle garancia, hogy egy adott telepítésnél ilyen interferencia nem alakulhat ki. Amennyiben a készülék interferenciát okozna más rádiókommunikációs szolgáltatásokkal, ami a készülék ki- és bekapcsolásával mutatható ki, az interferencia megszüntetéséhez próbálkozzon az alábbi hibaelhárítási lehetőségekkel:

- Helyezze át vagy irányítsa át a vevőantennát.
- Helyezze a vevőkészülékhez képest másik helyre a számítógépet.
- Hagyjon nagyobb helyet a számítógép és a vevőkészülék között.
- Csatlakoztassa a számítógépet egy másik táphálózati csatlakozóaljzatba, hogy a vevőkészülék és a számítógép külön hálózatrészen helyezkedjen el.

Amennyiben szükséges, forduljon a Dell ügyfélszolgálat munkatársaihoz vagy szakképzett rádió-, illetve tévészerelőhöz további tanácsokért.

A szabályozásokkal kapcsolatos további tudnivalókat az online *Felhasználói kézikönyv* függelékének „Szabályozó rendelkezések” című szakaszában olvashat. Az egyes minősítő hatóságokkal kapcsolatos szakaszok tartalmazzák az adott országban érvényes, elektromágneses kompatibilitással és elektromágneses interferenciával kapcsolatos rendelkezéseket, valamint termékbiztonsági tudnivalókat.





Dell™ Latitude™ C540/C640-serien

# Systeminformasjonsveiledning



# OBS!, merknader og advarsler

 **OBS!** Et OBS!-avsnitt inneholder viktig informasjon som gjør deg til en mer effektiv bruker av datamaskinen.

 **MERKNAD:** En MERKNAD angir enten potensiell fare for maskinvaren eller tap av data, og forteller hvordan du kan unngå problemet.

 **ADVARSEL:** En **ADVARSEL** angir en potensiell fare for skade på eiendom, personskade eller dødsfall.

## Forkortelser og akronymer

Hvis du vil se en fullstendig liste over forkortelser og akronymer, kan du se *brukerveiledningen* (avhengig av operativsystemet du bruker, dobbeltklikker du ikonet for brukerveiledning på skrivebordet, eller klikker **Start**-knappen og velger **Help and Support Center** (Senter for hjelp og kundestøtte), og deretter velger du **User and system guides** (Bruker- og systemveiledning)).

Hvis du kjøpte en datamaskin i serien Dell™ n, gjelder ikke eventuelle referanser i dette dokumentet til operativsystemet Microsoft® Windows®.

---

**Informasjonen i dette dokumentet kan endres uten varsel.**

© 2002–2003 Dell Computer Corporation. Alle rettigheter forbeholdt.

Reproduksjon i noen som helst form er strengt forbudt uten skriftlig tillatelse fra Dell Computer Corporation.

Varemerker som er brukt i denne teksten: *Dell*, *DELL*-logoen, *Latitude*, *TrueMobile*, og *AccessDirect* er varemerker for Dell Computer Corporation. *Microsoft* og *Windows* er registrerte varemerker for Microsoft Corporation. *Intel*, *Pentium*, og *Celeron* er registrerte varemerker for Intel Corporation. *EMC* er et registrert varemerke for EMC Corporation.

Andre varemerker og varenavn kan brukes i dette dokumentet for å referere til institusjonene som innehar rettighetene til merkene og navnene, eller til produktene. Dell Computer Corporation fraskriver seg enhver eierinteresse for varemerker og varenavn som ikke er sine egne.



# Innhold

<b>ADVARSEL: Sikkerhetsopplysninger</b> . . . . .	<b>161</b>
Generelt . . . . .	161
Strøm . . . . .	162
Batteri . . . . .	163
Flyreiser . . . . .	164
EMC-instruksjoner . . . . .	164
Innbyggere i California . . . . .	164
<b>Bruk av datamaskinen</b> . . . . .	<b>165</b>
Ergonomisk bruk . . . . .	166
Arbeide inne i datamaskinen . . . . .	166
Beskytte mot elektrostatisk utladning . . . . .	167
Avhending av batteri . . . . .	167
<b>Finne informasjon og hjelp</b> . . . . .	<b>168</b>
<b>Konfigurere datamaskinen</b> . . . . .	<b>170</b>
<b>Om datamaskinen</b> . . . . .	<b>172</b>
Sett forfra . . . . .	172
Sett fra venstre . . . . .	174
Sett fra høyre . . . . .	175
Sett fra baksiden . . . . .	176
Sett fra undersiden . . . . .	177
<b>Fjerne et batteri</b> . . . . .	<b>178</b>
<b>Installere et batteri</b> . . . . .	<b>178</b>
<b>Kjøre Dell Diagnostics</b> . . . . .	<b>179</b>
<b>Spesielle bestemmelser</b> . . . . .	<b>180</b>



## **ADVARSEL: Sikkerhetsopplysninger**

Bruk følgende retningslinjer for å sikre egen personlig sikkerhet og for å hjelpe deg å beskytte datamaskinen og arbeidsmiljøet mot potensiell skade.

### **Generelt**

- Ikke forsøk å reparere datamaskinen selv, med mindre du er utdannet servicetekniker. Følg alltid installasjonsinstruksjonene nøye.
- Hvis du bruker en skjøteledning sammen med vekselstrømadapteren, må du kontrollere at det totale amperenivået for produktene som er tilkoblet skjøteledningen, ikke overstiger ampereangivelsen for selve skjøteledningen.
- Ikke skyv gjenstander inn i luftehull eller åpninger i datamaskinen. Det kan føre til brann eller elektrisk støt ved kortslutning av interne komponenter.
- Ikke oppbevar datamaskinen i et miljø med lite luftgjennomstrømning, for eksempel en bæreseske eller lukket koffert, mens datamaskinen er på. For lite luftgjennomstrømning kan skade datamaskinen eller føre til brann.
- Hold datamaskinen borte fra radiatorer og varmekilder. Pass også på at du ikke blokkerer luftehull. Unngå å plassere løst papir under datamaskinen; ikke plasser datamaskinen i en innelukket veggenhet eller på en seng, en sofa eller et teppe.
- Plasser vekselstrømadapteren på et godt ventilert sted, f.eks. på en pult eller på gulvet, når du bruker den til å kjøre datamaskinen eller lade batteriet. Dekk ikke vekselstrømadapteren med papir eller andre gjenstander som kan føre til redusert avkjøling. Du må heller ikke bruke vekselstrømadapteren i en bæreseske.
- Strømadapteren kan bli varm ved normal bruk av datamaskinen. Vær forsiktig når du håndterer adapteren under eller rett etter den har vært i bruk.
- Ikke tillat at den bærbare datamaskinen blir brukt mens basen hviler direkte på naken hud i lengre perioder. Overflatetemperaturen på basen vil stige under normal bruk (særlig når vekselstrøm brukes). Langvarig kontakt med naken hud kan føre til ubehag, eller til sist, til forbrenning.
- Ikke bruk datamaskinen i et fuktig miljø, for eksempel nær et badekar, en vask eller et svømmebasseng, eller i en fuktig kjeller.
- Hvis datamaskinen leveres med et innebygd eller valgfritt modem (PC-kort), kobler du fra modemkabelen hvis et tordenvær nærmer seg, for å unngå fare for elektrisk støt som følger av lyn via telefonlinjen.

## **ADVARSEL: Sikkerhetsopplysninger (fortsatt)**

- For å unngå potensiell fare for elektrisk støt, bør du ikke koble til eller fra kabler eller utføre vedlikehold eller rekonfigurering på dette produktet i tordenvær. Ikke bruk datamaskinen under tordenvær hvis ikke alle kablene er frakoblet og datamaskinen brukes med batteri.
- Hvis datamaskinen inneholder et modem, må kablet som brukes sammen med modemmet, være produsert med en minste tråddimensjon på 26 AWG (American Wire Gauge) og et FCC-kompatibelt støpsel av typen RJ-11.
- Før du åpner dekslet for minnemodulen/Mini PCI-kortet/modemet nederst på datamaskinen, kobler du alle kabler fra strømuttakene og kobler fra telefonledningen.
- Hvis datamaskinen har en modemkontakt av typen RJ-11 og en nettverkskontakt av typen RJ-45, setter du telefonledningen inn i RJ-11-kontakten, ikke i RJ-45-kontakten.
- PC-kort kan bli svært varme ved normal bruk. Vær forsiktig når du fjerner PC-kort etter kontinuerlig bruk.
- Før du rengjør datamaskinen, kobler du datamaskinen fra strømuttaket. Rengjør datamaskinen med en myk klut som er fuktet i vann. Ikke bruk flytende eller aerosolbaserte rensedmidler, som kan inneholde brennbare stoffer.

### **Strøm**

- Bruk kun den Dell-produserte vekselstrømadapteren som er godkjent for bruk med denne datamaskinen. Bruk av andre vekselstrømadaptere kan føre til brann eller eksplosjon.
- Før du kobler datamaskinen til et strømuttak, må du kontrollere at spenningsangivelsen på strømadapteren stemmer overens med angivelsen på den aktuelle strømkilden.
- Hvis du vil koble datamaskinen fra alle strømkilder, slår du av datamaskinen, tar ut batteripakken og kobler vekselstrømadapteren fra strømuttaket.
- Hvis du vil unngå elektrisk støt, er det viktig at strømledningene til vekselstrømadapteren og enheten kobles til en strømkilde som er forskriftsmessig jordnet. Disse kablene kan være utstyrt med trepoledde plugger for å sikre ordentlig jording. Ikke bruk adapterstøpsler eller fjern jordingskontakten fra strømkabelen. Hvis du bruker en skjøteledning, må du bruke riktig type, topolet eller trepolet, slik at den stemmer overens med kablet til vekselstrømadapteren.
- Kontroller at det ikke ligger gjenstander på strømkabelen til vekselstrømadapteren, og at kablet ikke er plassert slik at noen kan komme til å snuble i den eller trække på den.



## **ADVARSEL: Sikkerhetsopplysninger (fortsatt)**

- Hvis du bruker en forgreningskontakt, må du være forsiktig når du plugger kontakten for vekselstrømadapteren i forgreningskontakten. Enkelte forgreningskontakter er utformet slik at det er mulig å sette i kontakten feil. Hvis du setter i kontakten på feil måte, kan dette resultere i permanent skade på datamaskinen, samt fare for elektrisk støt og/eller brann. Kontroller at jordingspinnen i kontakten settes inn i tilsvarende jordingskontakt i forgreningskontakten.

### **Batteri**

- Bruk kun Dell™-batterimoduler som er godkjent for bruk med denne datamaskinen. Bruk av andre typer kan øke faren for brann eller eksplosjon.
- Ikke bær batteripakker i lommen, væsken eller annen beholder der metallgjenstander (f.eks. bilnøkler eller binderser) kan kortslutte batteripolene. Den kraftige strømgjennomgangen kan gi ekstremt høye temperaturer og kan føre til skade på batteripakken eller forårsake brann eller forbrenninger.
- Batteriet utgjør en brannfare hvis du håndterer det på feil måte. Ikke demonter det. Håndter et batteri som er skadet eller lekker, med stor forsiktighet. Hvis batteriet er skadet, kan det lekke elektrolytt fra cellene som kan føre til personskade.
- Hold batteriet borte fra barn.
- Ikke oppbevar eller forlat datamaskinen eller batteripakken nær varmekilder som f.eks. en radiator, ildsted, ovn, elektrisk varmeovn eller andre varmegenerende apparater. Datamaskinen må heller ikke på andre måter utsettes for temperaturer over 60°C. Battericeller som varmes opp til for høye temperaturer, kan eksplodere eller ventilere, noe som utgjør en fare for brann.
- Ikke kast datamaskinens batterier i et ildsted eller sammen med vanlig husholdningsavfall. Battericeller kan eksplodere. Avhend brukte batterier ifølge produsentens instruksjoner, eller kontakt det lokale avfallsbyrået for å få instruksjoner om avhending. Avhend brukte eller skadede batterier øyeblikkelig.

## **ADVARSEL: Sikkerhetsopplysninger (fortsatt)**

### **Flyreiser**

- Bestemte føderale luftfartsbestemmelser og/eller begrensninger som gjelder spesifikt for flyselskaper, kan gjelde for din Dell-datamaskin når du befinner deg ombord i et fly. Slike bestemmelser/begrensninger kan f.eks. forhindre bruk av personlig elektronisk utstyr som kan overføre radiofrekvenser eller andre elektromagnetiske signaler om bord i et fly.
  - For å etterleve slike bestemmelser best mulig, kan du, hvis den bærbare Dell-maskinen er utstyrt med Dell TrueMobile™ eller andre trådløse kommunikasjonsenheter, deaktivere enheten før du går om bord på flyet, og følge instruksjonene fra flypersonellet med hensyn til dette utstyret.
  - I tillegg kan bruk av personlig elektronisk utstyr, f.eks. en bærbar datamaskin, være forhindre på fly under bestemte kritiske faser, f.eks. under letting og landing. Noen flyselskap kan definere flere faser som kritiske, f.eks. hver gang flyet er under 3 050 m (10 000 fot). Følg de bestemte instruksjonene fra flyselskapet med hensyn til tillatt bruk av personlig elektronisk utstyr.

### **EMC-instruksjoner**

Bruk skjermede kabler for å sikre at aktuell EMC-klassifisering for det aktuelle miljøet opprettholdes. Kabler til parallellskrivere er tilgjengelige fra Dell. Hvis du foretrekker det, kan du bestille en kabel fra Dell på Internett, på [www.dell.com](http://www.dell.com).

Statisk elektrisitet kan skade elektroniske komponenter inne i datamaskinen. For å hindre skade som følger av statisk utladning, bør du utlade statisk elektrisitet fra kroppen før du berører noen av datamaskinens elektroniske komponenter, for eksempel en minnemodul. Du kan gjøre dette ved å berøre en umalt metalloverflate på I/U-panelet på datamaskinen.

### **Innbyggere i California**

**ADVARSEL:** Ved håndtering av ledningen for dette produktet, eller ledninger i forbindelse med tilbehør som selges med dette produktet, vil du utsettes for bly, et kjemikalie som i California er anerkjent for å føre til fødselsskader eller forplantningsskader. **Vask hendene når du har vært i kontakt med ledningen.**

# Bruk av datamaskinen

Følg disse retningslinjene for sikker bruk for å hindre skade på datamaskinen:

- Når du skal konfigurere datamaskinen, må den plasseres på en jevn overflate.
- Under reiser må du ikke sjekke inn datamaskinen som bagasje. Du kan la datamaskinen assere gjennom en røntgenkontroll, men du må aldri la den gå gjennom en metalldetektor. Hvis datamaskinen kontrolleres manuelt, må du passe på at du har et oppladet batteri tilgjengelig i tilfelle du blir bedt om å slå på datamaskinen.
- Hvis harddisken er fjernet fra datamaskinen under reiser, må den pakkes inn i ikke-ledende materiale, f.eks. tøy eller papir. Hvis harddisken skal kontrolleres manuelt, må du være klar til å installere den på datamaskinen. Du kan la harddisken passere gjennom en røntgenkontroll, men du må aldri la den gå gjennom en metalldetektor.
- Under reiser må du aldri plassere datamaskinen i overskapene, der de kan bli kastet rundt. Ikke mist datamaskinen i gulvet eller utsett den for andre mekaniske støt.
- Beskytt datamaskinen, batteriet og harddisken fra miljøfarer som f.eks. smuss, støt, mat, væsker, ekstreme temperaturer og for mye sollys.
- Når du flytter datamaskinen mellom miljøer med svært ulike temperatur- og/eller fuktighetsområder, kan det dannes kondens på eller inne i datamaskinen. Unngå å skade datamaskinen ved å la fuktigheten fordampe før du bruker datamaskinen.



**MERKNAD:** Når datamaskinen forflyttes fra omgivelser med lave temperaturer til et varmere miljø eller fra omgivelser med høye temperaturer til et kaldere miljø, må du la datamaskinen akklimatiseres til romtemperatur før du slår den på.

- Når du kobler fra en kabel må du dra i kabelkontakten eller strekkavvergingssløyfen, og ikke i selve kabelen. Når du drar ut kontakten, må du holde den jevnt for å unngå å bøye kontaktpinnene. Før du kobler til en kabel, må du også kontrollere at begge kontaktene er riktig innrettet og justert.
- Behandle komponenter med forsiktighet. Hold komponenter som f.eks. minnemoduler, i kantene, ikke i pinnene.
- Når du skal fjerne en minnemodul fra hovedkortet eller koble en enhet fra datamaskinen, må du slå av datamaskinen, koble fra vekselstrømkabelen og deretter vente i 5 sekunder før du fortsetter, for å unngå skade på hovedkortet.

## Bruk av datamaskinen (*fortsatt*)

- Rengjør skjermen med en myk, ren klut og vann. Fukt kluten med vann, og stryk den over skjermen i én retning – fra toppen av skjermen og nedover. Fjern fuktighet fra skjermen raskt, og hold den tørr. Skjermen kan skades hvis den utsettes for fuktighet lenge. *Ikke* rengjør skjermen med et rensmiddel beregnet for ordinære vinduer.
- Hvis datamaskinen blir våt eller skadet, følger du fremgangsmåten som er beskrevet i "Løse problemer" i den elektroniske *brukerveiledningen*. Hvis du, etter at du har fulgt denne fremgangsmåten, oppdager at datamaskinen ikke fungerer som den skal, kan du kontakte Dell (se "Få hjelp" i *brukerveiledningen* for riktig kontaktinformasjon).

### Ergonomisk bruk



**ADVARSEL: Feil eller langvarig bruk av tastaturet kan føre til skade.**



**ADVARSEL: Langvarig arbeid foran dataskjerm kan gi belastning på øynene.**

Du kan sikre komfortabel og effektiv bruk ved å følge de ergonomiske retningslinjene i tillegget i den elektroniske *brukerveiledningen* når du konfigurerer og bruker datamaskinen.

Denne bærbara datamaskinen er ikke beregnet for kontinuerlig bruk som kontorutstyr. For langvarig bruk på et kontor anbefales det at du kobler til et eksternt tastatur.

### Arbeide inne i datamaskinen

Før du fjerner eller installerer minnemoduler, Mini PCI-kort eller modemer, utfører du følgende trinn i angitt rekkefølge.



**MERKNAD:** Den eneste gangen du bør åpne datamaskinen for å utføre arbeid, er når du installerer minnemoduler, Mini PCI-kort eller modem.



**MERKNAD:** Når du har slått av datamaskinen, bør du vente i 5 sekunder før du kobler fra en enhet eller fjerner en minnemodul, et Mini PCI-kort eller et modem, slik at du unngår skade på hovedkortet.

- 1 Slå av datamaskinen og eventuelle tilkoblede enheter.
- 2 Koble datamaskin og enheter fra strømuttak for å redusere faren for personskafe eller støt. Koble også alle telefon- eller telekommunikasjonslinjer fra datamaskinen.
- 3 Fjern hovedbatteriet fra batterirommet, og fjern om nødvendig ekstrasbatteriet fra modulfeltet.



## Bruk av datamaskinen (*fortsatt*)

- 4 Sørg for jording ved å berøre den umalte metallflaten på I/U-panelet på baksiden av datamaskinen.

Mens du arbeider, må du med jevne mellomrom berøre I/U-panelet for å spre eventuell statisk elektrisitet som kan skade innebygde komponenter.

### Beskytte mot elektrostatisk utladning

Statisk elektrisitet kan skade elektroniske komponenter inne i datamaskinen. For å hindre skade som følger av statisk utladning, bør du utlade statisk elektrisitet fra kroppen før du berører noen av datamaskinens elektroniske komponenter, for eksempel en minnemodul. Du kan gjøre dette ved å berøre en umalt metallflate på I/U-panelet på datamaskinen.

Hvis du fortsetter å arbeide inne i datamaskinen, bør du med jevne mellom berøre en I/U-kontakt for å fjerne eventuell statisk ladning som er dannet av kroppen din.

Du kan også utføre følgende trinn for å unngå skade som følge av elektrostatisk utladning:

- Når du pakker ut en komponent som er følsom overfor statisk elektrisitet, må du ikke fjerne komponenten fra den antistatiske emballasjen før du er klar til å installere komponenten. Rett før du åpner den antistatiske emballasjen, må du passe på å utlade statisk elektrisitet fra kroppen.
- Når du skal transportere en komponent som følsom overfor statisk elektrisitet, må du først plassere den i en antistatisk beholder eller emballasje.
- Håndter alle følsomme komponenter i et område uten statisk elektrisitet. Hvis mulig, bør du bruke antistatiske gulv- og arbeidsbenkmatter.





### **Avhending av batteri**

Datamaskinen bruker et litium-ion-batteri. Hvis du vil ha informasjon om hvordan du skifter litium-ion-batteriet på datamaskinen, kan du se "Fjerne et batteri" senere i dette dokumentet, og "Bruke et batteri" i den elektroniske *brukerveiledningen*.

Ikke kast batteriet sammen med vanlig husholdningsavfall. Kontakt det lokale renovasjonsselskapet for å få adressen til nærmeste leveringssted for batterier.

## Finne informasjon og hjelp

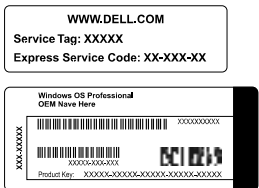
Følgende tabell viser en liste over ressursene Dell tilbyr som støtteverktøy. Ytterligere ressurser kan leveres med datamaskinen.

Ressurs	Innhold	Bruke ressursen
	<p>CDen <i>Drivers and Utilities</i> (Drivere og verktøy)</p> <ul style="list-style-type: none"> <li>• Dell Diagnostics</li> <li>• Drivere</li> <li>• Verktøy</li> <li>• Dokumentasjon for datamaskin og enheter</li> </ul>	<p>Se hovedmenyen på CDen <i>Drivers and Utilities</i> som fulgte med datamaskinen. Bruk rullegardinmenyen til å velge riktige alternativer for din datamaskin.</p> <p>Dokumentasjon og drivere er forhåndsinstallert på datamaskinen når den leveres fra Dell. Du kan bruke denne CDen til å lese dokumentasjon eller installere drivere på nytt. Du kan også bruke CDen til å kjøre diagnostikkverktøy hvis du ikke får kjørt diagnostikk fra harddisken.</p> <p>Du finner mer informasjon i den elektroniske brukerveiledningen.</p>
	<p>Service- og registreringsetiketter</p> <ul style="list-style-type: none"> <li>• Kode til ekspresservice og Servicenummer</li> <li>• Produktnøkkel (også kalt produkt-ID eller ekthetsbevis)</li> </ul>	<p>Ekspresservicekoden og servicenummeret er unike for din Dell™-datamaskin.</p> <p>Du trenger produktnøkkelnummeret (eller produkt-IDen) for å fullføre installeringen av operativsystemet.</p>
	<p>CDen <i>Operating System</i> (Operativsystem)</p>	<p>Hvis du skal installere operativsystemet på nytt, bruker du CDen <i>Operating System</i> som fulgte med datamaskinen.</p> <p><b>OBS!</b> Det er ikke sikkert CDen <i>Operating System</i> inneholder alle de nyeste driverne til datamaskinen. Hvis du installerer operativsystemet på nytt, bruker du CDen <i>Drivers and Utilities</i> for å reinstallere driverne for de enhetene som fulgte med datamaskinen. Du kan også gå til <a href="http://support.dell.com">support.dell.com</a> for å få tak i de nyeste driverne.</p>

Ressurs	Innhold	Bruke ressursen
<b>support.dell.com</b>	Webområdet Dell Support <ul style="list-style-type: none"> <li>• Vanlige spørsmål</li> <li>• Nedlastinger til datamaskinen</li> <li>• Dokumentasjon</li> <li>• Elektroniske diskusjoner om datamaskinen</li> <li>• Søkbar database</li> </ul>	Gå til <b>support.dell.com</b> og fullfør engangsregistreringen: <ul style="list-style-type: none"> <li>• Få hjelp med vanlig bruk, installasjon og feilsøkingsspørsmål (Ask Dudley, Dell Knowledge Base)</li> <li>• Få tilgang til dokumentasjon om datamaskinen og enheter (Dell Documents)</li> <li>• Hent de nyeste versjonene av drivere for datamaskinen (Downloads for your Dell)</li> <li>• Delta i elektroniske diskusjoner med andre Dell-kunder og profesjonelle Dell-teknikere (DellTalk)</li> <li>• Se gjennom en liste over elektroniske koblinger til Dells hovedforhandlere</li> </ul>
<b>Premier Support.Dell.com</b>	Webområdet Dell Premier Support <ul style="list-style-type: none"> <li>• Status for servicesamtale</li> <li>• Topp tekniske problemer etter produkt</li> <li>• Vanlige spørsmål etter produktnummer</li> <li>• Tilpassede serviceetiketter</li> <li>• Systemkonfigurasjonsdetaljer</li> </ul>	Gå til <b>premiersupport.dell.com</b> : Webområdet Dell Premier Support er tilpasset kunder innenfor næringsliv, offentlige myndigheter og utdanningsinstitusjoner. Det er tilgjengelig for selvforsynte kunder som abonnerer på Premier Support-ordningen. Denne tjenesten er kanskje ikke tilgjengelig i alle regioner.

## Konfigurere datamaskinen

- 1 Pakk ut tilbehørsboksen.
- 2 Sett innholdet i tilbehørsboksen til side. Du trenger dette for å fullføre konfigureringen av datamaskinen.

Tilbehørsboksen inneholder også brukerdokumentasjon og eventuell programvare eller ekstra maskinvare (for eksempel PC-kort, stasjoner eller batterier) du har bestilt.

- 3 Koble vekselstrømadapteren til vekselstrømkontakten og strømuttaket.



4 Åpne skjermen på datamaskinen, og trykk på av/på-knappen for å slå på datamaskinen.

 **OBS!** Ikke forankre datamaskinen før den er slått på og av minst én gang.

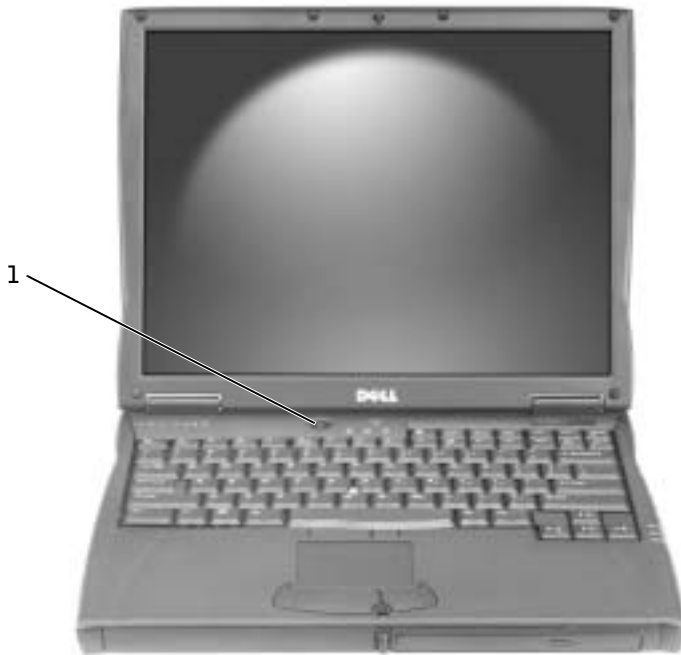

---

1 av/på-knapp

---

## Om datamaskinen

Se den elektroniske *brukerveiledningen* for nærmere informasjon om datamaskinen. Avhengig av operativsystemet du bruker, dobbeltklikker du ikonet for **brukerveiledning** på skrivebordet, eller klikker **Start**-knappen, velger **Help and Support Center (Senter for hjelp og kundestøtte)**, og velger deretter **User and system guides (Bruker- og systemveiledning)**. Følgende punkter omhandler noen av de vanligste spørsmålene om datamaskinen.

- *Modem- og nettverksadapter*: Datamaskinen inneholder både et v.92 56K modem og et nettverksadapter av typen 10/100 Ethernet LOM. Hvis du vil ha informasjon om kontaktplasseringer, kan du se "Sett fra høyre" senere i dette dokumentet. Hvis du vil ha mer informasjon om porter og kontakter, kan du se "Om datamaskinen" i den elektroniske *brukerveiledningen*.
- *Batterivarighet og -bruk*: Hvis du bruker 4460-mAh-batteriet som leveres som standard med datamaskinen, kan du med gjennomsnittlig bruk forvente 3 til 4 timers brukstid fra et enkelt fullt oppladet batteri. Utføring av bestemte typer operasjoner kan redusere batteriets varighet betydelig.
  - Hvis du vil ha mer informasjon om bruk av batteriet og strømsparing, kan du se "Bruke et batteri" og "Strømstyring" i *brukerveiledningen*.
  - Hvis du vil ha informasjon om bruk av mindre batterier, se "Sikre tilstrekkelig strøm for datamaskinen" under delen "Løse problemer" i *brukerveiledningen*.
- *Modulfelt-enheter*: Hvis du vil ha informasjon om modulfeltet og enhetene som støttes, kan du se "Bruke modulfeltet" i brukerveiledningen.
- *Forankringsenheter*: Datamaskinen støtter Dell C/Dock-utvidelsesstasjon og Dell C/Port Advanced Port Replicator.



**OBS!** Forankringsenheter er kanskje ikke tilgjengelig i alle land.

- Hvis du vil ha informasjon om den valgfrie forankringsenheten, kan du se dokumentasjonen som fulgte med enheten.
- Hvis du vil ha informasjon om hvordan du sikrer optimal ytelse når du bruker en forankringsenhet med denne datamaskinen, kan du se "Strømhensyn ved forankring" under delen "Løse problemer" i *brukerveiledningen*.

### Sett forfra



**ADVARSEL:** Ikke blokker luftehullene, og ikke skyv gjenstander inn i dem eller la det samles støv i dem. Ikke oppbevar datamaskinen i et miljø med lite luftgjennomstrømning, for eksempel en lukket koffert, mens den er på. For lite luftgjennomstrømning kan skade datamaskinen eller føre til brann.

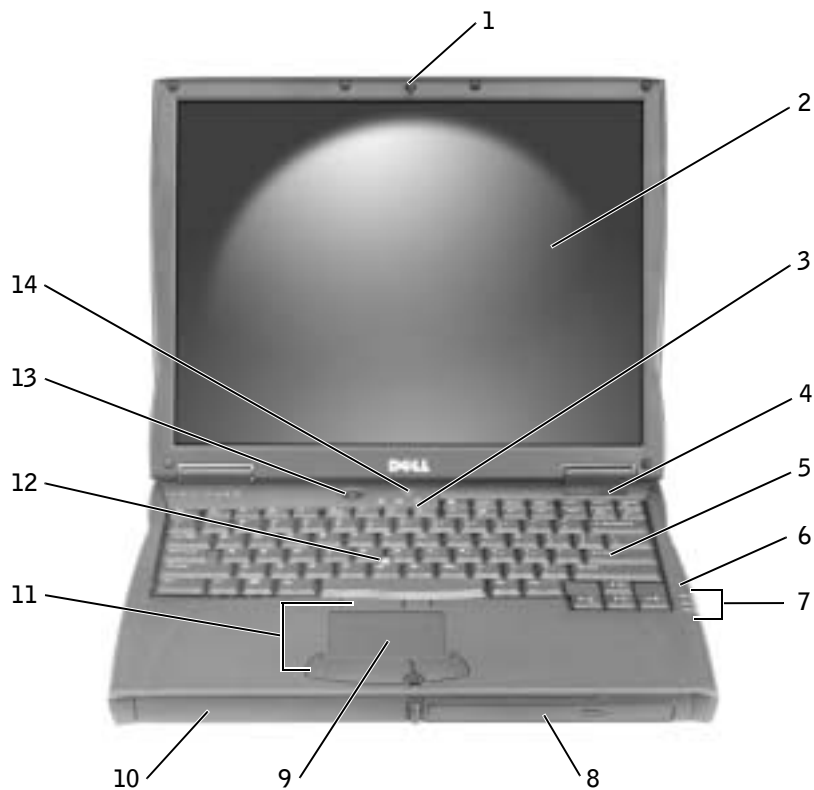

1	skjermlås	8	modulfelt
2	skjerm	9	styreplate
3	statuslamper for tastatur	10	batterirom
4	luftehull	11	knapper til styrepinne/styreplate
5	tastatur	12	styrepinne
6	mikrofon	13	av/på-knapp
7	enhetsstatuslamper	14	AccessDirect-knapp

## Sett fra venstre

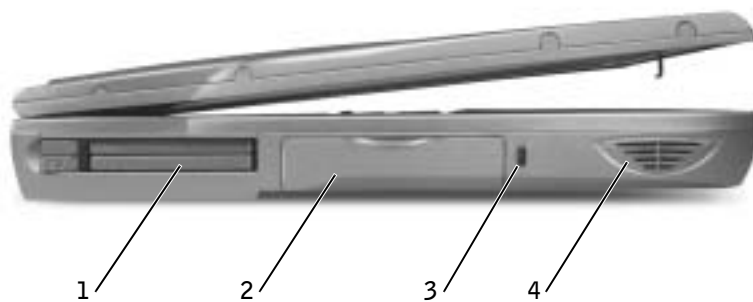

- |   |                           |
|---|---------------------------|
| 1 | PC-kortspor               |
| 2 | harddisk                  |
| 3 | feste for sikkerhetskabel |
| 4 | høytaler                  |



## Sett fra høyre

**⚠ ADVARSEL:** Ikke blokker luftehullene, og ikke skyv gjenstander inn i dem eller la det samles støv i dem. Ikke oppbevar datamaskinen i et miljø med lite luftgjennomstrømning, for eksempel en lukket koffert, mens den er på. For lite luftgjennomstrømning kan skade datamaskinen eller føre til brann.

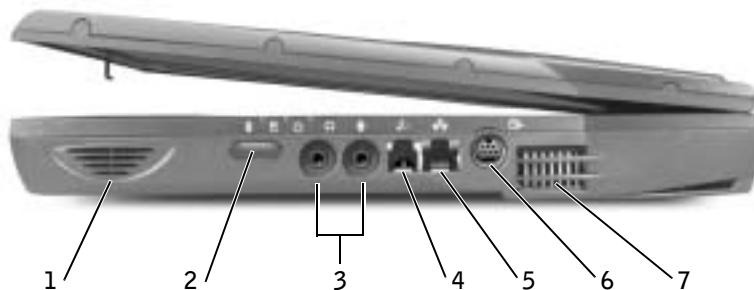

1	høytaler	5	nettverkskontakt
2	infrarød sensor	6	utkontakt for S-video TV
3	lydkontakter	7	luftehull
4	modemkontakt (valgfri)		

## Sett fra baksiden

**MERKNAD:** Etter at du har slått av datamaskinen, bør du vente i 5 minutter før du kobler fra en ekstern enhet, for å unngå å skade datamaskinen.

**ADVARSEL:** Ikke blokker luftehullene, og ikke skyv gjenstander inn i dem eller la det samles støv i dem. Ikke oppbevar datamaskinen i et miljø med lite luftgjennomstrømning, for eksempel en lukket koffert, mens den er på. For lite luftgjennomstrømning kan skade datamaskinen eller føre til brann.

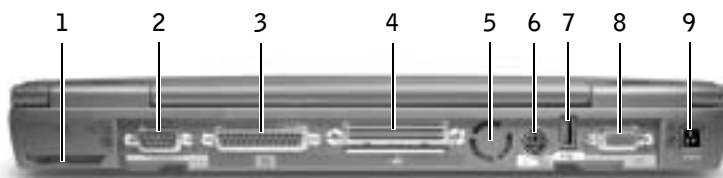

1	vifte	6	PS/2-kontakt
2	seriekontakt	7	USB-kontakt
3	parallellkontakt	8	videokontakt
4	kontakt for forankringsstasjon	9	kontakt for vekselstrømadapter
5	vifte		

## Sett fra undersiden

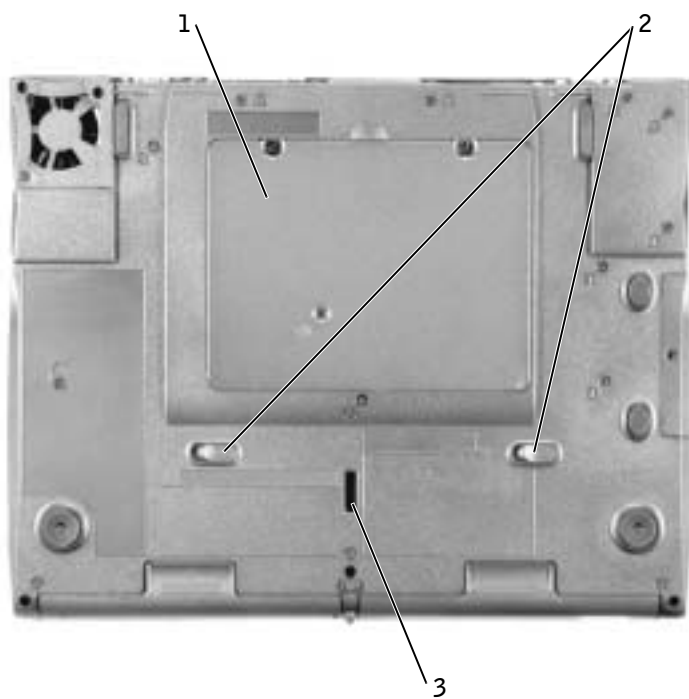

- 
- 1 Mini PCI-kort, modem og deksel for minnemodul

---

  - 2 låsutførelse for enhet

---

  - 3 lås for forankringsenhet

---

## Fjerne et batteri

**MERKNAD:** Hvis du velger å skifte ut batteriet med datamaskinen i ventemodus, har du opptil 4 minutter til å fullføre utskiftingen før datamaskinen slås av og eventuelle ulagrede data går tapt.

Før du fjerner batteriet kontrollerer du at datamaskinen er slått av, i strømstyringsmodus, eller koblet til en strømkontakt. Koble modemmet fra telefonens veggkontakt.

- 1 Hvis datamaskinen er forankret, løsner du forankringen.
- 2 Skyv og hold på batteriutløseren.
- 3 Fjern batteriet.

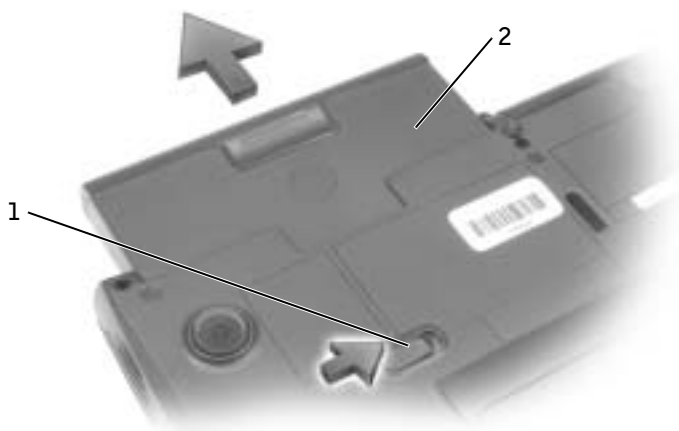

---

1 batteriutløser

---

2 batteri

---

## Installere et batteri

Skyv batteriet inn i rommet til låsutløseren klikker.

# Kjøre Dell Diagnostics

Dell har en rekke verktøy som hjelper deg hvis datamaskinen ikke fungerer som forventet. Hvis du vil ha informasjon om disse hjelpeverktøyene, se "Få hjelp" i den elektroniske brukerveiledningen.

Hvis du har et problem med datamaskinen og du ikke får tilgang til den elektroniske brukerveiledningen, bruker du Dell Diagnostics til å hjelpe deg å finne årsaken til problemet, og til å hjelpe deg å løse det. Dell Diagnostics ligger på harddisken.

 **OBS!** Hvis datamaskinen ikke kan vise et skjermbilde, kontakter du Dell. Ellers kjører du diagnostikkprogrammet før du ringer Dells kundestøtte. Diagnostikktestene gir informasjon du trenger når du ringer.



- 1 Slå av maskinen.
- 2 Hvis datamaskinen er forankret, løsner du forankringen.
- 3 Koble datamaskinen til et strømuttak.
- 4 Trykk og hold nede Dell AccessDirect™-knappen mens du slår på datamaskinen.

Datamaskinen begynner å kjøre systemkontrollen før oppstart, en serie innebygde diagnostikk som utfører testing av hovedkortet, tastaturet, harddisken og skjermen.

- Svar på spørsmålene som vises under denne kontrollen.
- Hvis det blir oppdaget feil i en komponent, stopper datamaskinen og du vil høre pipelyder. Hvis du vil avbryte kontrollen og starte operativsystemet på nytt, trykker du  *N*. Hvis du vil gå videre til neste test, trykker du  *Y*. Hvis du vil teste feilkomponenten på nytt, trykker du  *R*.
- Hvis det oppdages feil under systemkontrollen før oppstart, skriver du ned feilkoden(e) og kontakter Dell før du går videre til Dell Diagnostics.
- Hvis du får en melding om at ingen diagnostikkverktøypartisjoner ble funnet, følger du instruksjonene på skjermen for å kjøre Dell Diagnostics fra CDen *Drivers and Utilities*.

Hvis systemkontrollen før oppstart blir fullført, får du meldingen `Booting Dell Diagnostic Utility Partition. Press any key to continue.`

- 5 Trykk en tilfeldig tast for å starte Dell Diagnostics fra diagnostikkverktøypartisjonen på harddisken.
- 6 Når Dell Diagnostics er lastet inn, vises **Diagnostics Menu** (diagnostikkmenyen).  
For å velge et alternativ, merker du alternativet og trykker , eller trykk tasten som samsvarer med den uthevede bokstaven i alternativet du vil velge.

Når du er ferdig med å kjøre Dell Diagnostics, trykker du  til du kommer tilbake til **Diagnostics Menu**. Hvis du vil avslutte Dell Diagnostics og starte datamaskinen på nytt, trykker du  eller merker **Exit** (Avslutt) og trykker .

## Spesielle bestemmelser

Elektromagnetisk forstyrrelse (EMI – Electromagnetic Interference) er alle signaler eller stråling som sendes ut i åpent rom eller ledes langs strøm- eller signalledere, som truer funksjonen av radionavigasjon eller andre sikkerhetstjenester, eller som betydelig reduserer, blokkerer eller gjentatte ganger forstyrrer en lisensiert radiokommunikasjonstjeneste. Radiokommunikasjonstjenester, inkludert, men ikke begrenset til, AM/FM-kommersiell kringkasting, fjernsyn, mobiltjenester, radar, lufttrafikkontroll, personsøker og personlige kommunikasjonstjenester. Disse lisensierte tjenestene sammen med utilsiktede strålingsenheter, for eksempel digitale enheter, inkludert datamaskiner, bidrar til det elektromagnetiske miljøet.

Elektromagnetisk kompatibilitet (EMC – Electromagnetic Compatibility) beskriver muligheten for elektronisk utstyr til å fungere ordentlig sammen i det elektroniske miljøet. Selv om denne datamaskinen er utformet for og funnet å være i samsvar med grensene satt av reguleringsinstansen for EMI, er det ingen garanti for at forstyrrelse ikke vil oppstå i en bestemt installasjon. Hvis dette utstyret skaper forstyrrelse i forbindelse med radiokommunikasjonstjenester, noe som kan avgjøres ved å slå på og av utstyret, oppfordres du til å forsøke å rette problemet ved hjelp av ett eller flere av følgende tiltak:

- Endre retningen for mottaksantennen.
- Omplasser datamaskinen i forhold til mottakeren.
- Flytt datamaskinen bort fra mottakeren.
- Plugg datamaskinen inn i et annet strømuttak slik at datamaskinen og mottakeren er på forskjellige avgreninger.

Ta, om nødvendig, kontakt med en representant for Dells kundestøtte eller en erfaren radio-/fjernsynstekniker for andre forslag.

Hvis du vil lese flere spesielle bestemmelser, kan du se "Spesielle bestemmelser" i tillegget for den elektroniske *brukerveiledningen*. Avsnittene som er spesifikke for den enkelte reguleringsinstans, gir landsspesifikk EMC/EMI- eller produktsikkerhetsinformasjon.





Dell™ Latitude™ seria C540/C640

# Przewodnik z informacjami o systemie



# Uwagi, przypomnienia i ostrzeżenia

 **UWAGA:** Sekcja UWAGA wskazuje ważną informację, pozwalającą lepiej wykorzystać posiadany system komputerowy.

 **PRZYPOMNIENIE:** Sekcja PRZYPOMNIENIE informuje o sytuacjach, w których występuje ryzyko uszkodzenia sprzętu lub utraty danych i przedstawia sposoby uniknięcia problemu.

 **OSTROŻNIE:** Sekcja OSTROŻNIE informuje o sytuacjach, w których występuje ryzyko uszkodzenia sprzętu, uszkodzenia ciała lub śmierci.

## Skróty i skrótownice

Pełną listę skrótów i skrótownic zawiera *Przewodnik użytkownika* (w zależności od systemu operacyjnego kliknij dwukrotnie ikonę **User's Guide** (Przewodnik użytkownika) na pulpicie lub kliknij przycisk **Start**, kliknij polecenie **Help and Support Center** (Centrum pomocy i obsługi technicznej), a następnie kliknij polecenie **User and system guides** (Przewodniki systemowe i użytkownika)).

Jeśli zakupiono komputer firmy Dell™ z serii n, żadne odniesienia do systemu operacyjnego Microsoft® Windows® zawarte w tym dokumencie nie mają zastosowania.

---

**Informacje zawarte w tym dokumencie mogą ulec zmianie bez uprzedzenia.**

© 2002–2003 Dell Computer Corporation. Wszelkie prawa zastrzeżone.

Powielanie w jakikolwiek sposób bez pisemnego zezwolenia od firmy Dell Computer Corporation jest surowo zabronione.

Znaki towarowe użyte w tekście: *Dell*, logo *DELL*, *Latitude*, *TrueMobile* i *AccessDirect* są znakami towarowymi firmy Dell Computer Corporation; *Microsoft* i *Windows* są zastrzeżonymi znakami towarowymi firmy Microsoft Corporation; *Intel*, *Pentium* i *Celeron* są zastrzeżonymi znakami towarowymi firmy Intel Corporation; *EMC* jest zastrzeżonym znakiem towarowym firmy EMC Corporation.

Tekst może zawierać także inne znaki towarowe i nazwy towarowe odnoszące się do podmiotów posiadających prawa do tych znaków i nazw lub do ich produktów. Firma Dell Computer Corporation nie rości sobie praw do jakichkolwiek znaków towarowych i nazw towarowych, których nie jest prawnym właścicielem.

# Spis treści

<b>OSTROŻNIE: Instrukcje dotyczące bezpieczeństwa</b> . . . . .	<b>187</b>
Ogólne . . . . .	187
Zasilanie . . . . .	188
Akumulator . . . . .	189
Podróż samolotem . . . . .	190
Instrukcje EMC . . . . .	191
Mieszkańcy Kalifornii . . . . .	191
<b>Podczas korzystania z komputera</b> . . . . .	<b>192</b>
Ergonomiczne korzystanie z komputera . . . . .	193
Podczas pracy wewnątrz komputera . . . . .	194
Ochrona przed wylądowaniami elektrostatycznymi . . . . .	194
Utylizacja zużytych akumulatorów . . . . .	195
<b>Wyszukiwanie informacji i uzyskiwanie pomocy</b> . . . . .	<b>196</b>
<b>Konfigurowanie komputera</b> . . . . .	<b>198</b>
<b>Informacje o komputerze</b> . . . . .	<b>199</b>
Widok z przodu . . . . .	200
Widok z lewej strony . . . . .	202
Widok z prawej strony . . . . .	203
Widok z tyłu . . . . .	204
Widok z dołu . . . . .	205
<b>Wyjmowanie akumulatora</b> . . . . .	<b>206</b>
<b>Instalowanie akumulatora</b> . . . . .	<b>207</b>
<b>Uruchamianie programu Dell Diagnostics</b> . . . . .	<b>207</b>
<b>Zgodność z normami</b> . . . . .	<b>209</b>



## **OSTROŻNIE: Instrukcje dotyczące bezpieczeństwa**

Stosowanie się do poniższych zaleceń dotyczących bezpieczeństwa pomoże w zapewnieniu bezpieczeństwa użytkownika oraz w ochronie komputera i środowiska pracy.

### **Ogólne**

- Nie należy podejmować samodzielnych prób naprawy komputera, chyba że użytkownik jest przeszkolonym pracownikiem serwisu technicznego. Zawsze należy postępować ściśle według instrukcji montażu.
- W przypadku korzystania z przedłużacza w połączeniu z zasilaczem należy upewnić się, że łączne natężenie prądu wszystkich urządzeń podłączonych do przedłużacza nie przekracza dopuszczalnego dla niego natężenia.
- Nie należy zatykać otworów i szczelin wentylacyjnych komputera. Grozi to pożarem lub porażeniem prądem wskutek zwarcia elementów elektrycznych znajdujących się wewnątrz urządzenia.
- Gdy komputer jest uruchomiony, nie należy go przechowywać w miejscach o słabej wentylacji, na przykład w aktówce czy zamkniętej teczce. Ograniczenie przepływu powietrza grozi uszkodzeniem komputera lub pożarem.
- Należy trzymać komputer z dala od kaloryferów i źródeł ciepła. Ponadto nie należy zasłaniać otworów wentylacyjnych. Nie należy wkładać pod komputer luźnych kartek papieru ani gazet, nie należy też umieszczać komputera w zamkniętej wnęce ściennej, na łóżku, sofie ani na dywanie.
- Podczas zasilania komputera lub ładowania akumulatora należy umieścić zasilacz w przewiewnym miejscu, na przykład na blacie biurka lub na podłodze. Nie należy przykrywać zasilacza kartkami papieru i innymi przedmiotami, które ograniczyłyby możliwość chłodzenia. Nie należy również włączać zasilacza wewnątrz walizki lub torby.
- W trakcie pracy komputera zasilacz może się nagrzewać do wysokich temperatur. W trakcie pracy z komputerem lub zaraz po jej zakończeniu z zasilaczem należy postępować ostrożnie.
- Komputera przenośnego nie należy używać w sytuacji, gdy jego podstawa przez dłuższy okres czasu spoczywa na nieosłoniętej skórze użytkownika. Temperatura powierzchni podstawy wzrasta podczas normalnej pracy (szczególnie jeśli podłączony jest zasilacz). Przedłużający się kontakt ze skórą może prowadzić do uczucia dyskomfortu, a nawet oparzeń.



## **OSTROŻNIE: Instrukcje dotyczące bezpieczeństwa (ciąg dalszy)**

- Nie należy używać komputera w pomieszczeniach wilgotnych ani w pobliżu zbiorników i ujęć wody, na przykład przy wannie, zlewie, na brzegu basenu lub w wilgotnej piwnicy.
- Jeśli komputer jest wyposażony w modem (zintegrowany lub opcjonalny, w postaci karty PC), to w trakcie burzy kabel od modemu należy odłączyć, aby zapobiec niebezpieczeństwu porażenia prądem za pośrednictwem linii telefonicznej.
- Aby uniknąć potencjalnego ryzyka porażenia prądem, w trakcie burzy nie należy podłączać ani odłączać żadnych przewodów, ani też przeprowadzać napraw lub zmian w konfiguracji tego produktu. Nie należy używać komputera w trakcie występowania wyładowań atmosferycznych, chyba że wszystkie kable zostały odłączone od urządzenia, a komputer jest zasilany z akumulatora.
- Jeśli komputer wyposażony jest w modem, jego kabel połączeniowy powinien mieć rozmiar przynajmniej 26 AWG i wtyczkę modułową RJ-11 zgodną ze standardem FCC.
- Przed otwarciem pokrywy modułu pamięci/karty Mini PCI/modemu na spodzie komputera należy odłączyć wszystkie kable od gniazdek elektrycznych i odłączyć kabel telefoniczny.
- Jeśli komputer jest wyposażony w złącze modemu RJ-11 i sieciowe RJ-45, należy podłączyć kabel telefoniczny do złącza RJ-11, a nie do złącza RJ-45.
- W trakcie pracy karty PC mogą nagrzewać się do wysokich temperatur. Dlatego przy wyjmowaniu kart PC po dłuższym okresie pracy należy zachować ostrożność.
- Przed przystąpieniem do czyszczenia komputera należy go wyłączyć z gniazda elektrycznego. Do czyszczenia komputera należy używać miękkiej szmatki zwilżonej wodą. Nie należy używać środków czyszczących w płynie czy w aerozolu, które mogą zawierać substancje łatwopalne.

### **Zasilanie**

- Należy używać tylko zasilacza firmy Dell, który został zatwierdzony do pracy z tym komputerem. Użycie innego zasilacza może spowodować pożar lub wybuch.
- Przed podłączeniem komputera do gniazda elektrycznego należy sprawdzić parametry zasilacza i upewnić się, że wymagane napięcie i częstotliwość odpowiadają parametrom źródła zasilania.



## **OSTROŻNIE: Instrukcje dotyczące bezpieczeństwa (*ciąg dalszy*)**

- Aby odłączyć komputer od wszystkich źródeł zasilania, należy go wyłączyć i wyjąć akumulator, a następnie odłączyć zasilacz od gniazda elektrycznego.
- Aby zapobiec niebezpieczeństwu porażenia elektrycznego, kabel zasilacza i kable zasilające innych urządzeń należy podłączyć do prawidłowo uziemionych źródeł zasilania. Kable te mogą być wyposażone we wtyczki z trzema bolcami, co zapewnia właściwe uziemienie. Nie należy używać przejściówek ani usuwać bolca uziemiającego z wtyczki kabla zasilania. W przypadku korzystania z przedłużacza należy używać kabla odpowiedniego typu, z wtyczką z dwoma lub trzema bolcami, dopasowanego do kabla zasilacza.
- Należy upewnić się, że kabel zasilacza nie jest niczym przyciśnięty i nie znajduje się w miejscu, w którym można potknąć się o niego lub na niego nadepnąć.
- W przypadku korzystania z listwy zasilania należy zachować ostrożność podczas podłączania do niej kabla zasilającego. W przypadku niektórych listew zasilania możliwe jest nieprawidłowe włożenie wtyczki. Nieprawidłowe włożenie wtyczki może spowodować trwałe uszkodzenie komputera, a także grozić pożarem i/lub porażeniem prądem. Należy upewnić się, że boliec uziemiający wtyczki jest włożony do odpowiedniego otworu uziemiającego listwy zasilania.

### **Akumulator**

- Należy używać tylko modułów akumulatorowych firmy Dell™ zatwierdzonych do pracy z tym komputerem. Użycie akumulatorów innego typu może zwiększyć zagrożenie pożarem lub wybuchem.
- Nie należy przenosić akumulatora w kieszeni, w torebce ani w innym pojemniku, w którym istniałoby ryzyko zwarcia końcówek akumulatora przez przedmioty metalowe (na przykład klucze lub spinacze do papieru). Powstały w wyniku zwarcia niekontrolowany przepływ prądu mógłby doprowadzić do wytworzenia bardzo wysokich temperatur i zniszczenia akumulatora oraz do pożaru i oparzeń.
- W przypadku niewłaściwego obchodzenia się z akumulatorem istnieje możliwość poparzenia. Akumulatora nie należy rozmontowywać. Z akumulatorem zniszczonym lub takim, w którym nastąpił wyciek, należy obchodzić się z wyjątkową ostrożnością. Jeśli akumulator jest uszkodzony, to możliwy jest wyciek elektrolitu z komór, co może spowodować uszkodzenia ciała.

## **OSTROŻNIE: Instrukcje dotyczące bezpieczeństwa (ciąg dalszy)**

- Akumulator należy przechowywać w miejscu niedostępnym dla dzieci.
- Nie należy przechowywać ani pozostawiać komputera lub akumulatora w pobliżu źródeł ciepła, takich jak kaloryfer, kominek, piec, grzałka elektryczna i innych urządzeń wytwarzających ciepło oraz w inny sposób wystawiać na działanie temperatury powyżej 60°C (140°F). Po rozgrzaniu do wysokiej temperatury akumulatory mogą eksplodować lub może się z nich ulatniać gaz, co może grozić pożarem.
- Akumulatorów nie należy wrzucać do ognia ani wyrzucać wraz z innymi odpadkami. Grozi to eksplozją akumulatorów. Zużyty akumulator należy utylizować w sposób zgodny z instrukcjami producenta lub skontaktować się z najbliższym punktem utylizacji, aby uzyskać instrukcje. Zużyty lub uszkodzony akumulator należy zutylizować w jak najkrótszym czasie.

### **Podróż samolotem**

- Korzystanie z komputera firmy Dell na pokładzie samolotu może być obwarowane przepisami lotniczymi Federal Aviation Administration i/lub przepisami obowiązującymi w danej linii lotniczej. Przykładowo tego rodzaju przepisy/ograniczenia mogą zabraniać używania podczas pobytu w samolocie jakiegokolwiek osobistego urządzenia elektronicznego (PED) zdolnego do wysyłania fal radiowych lub innych fal elektromagnetycznych.
  - W celu dostosowania się do wszystkich tych ograniczeń, w przypadku, gdy komputer przenośny firmy Dell wyposażony jest w moduł Dell TrueMobile™ lub inne urządzenie do bezprzewodowej komunikacji, należy wyłączyć to urządzenie przed wejściem na pokład samolotu i stosować się do instrukcji personelu dotyczących postępowania z takim urządzeniem.
  - Dodatkowo korzystanie z dowolnego urządzenia PED, takiego jak komputer przenośny, może być zabronione podczas pobytu w samolocie w czasie krytycznych etapów lotu, na przykład startu i lądowania. W przypadku niektórych linii lotniczych dodatkowo jako krytyczny etap lotu określa się dowolny moment, gdy pułap samolotu jest niższy niż 3050 m (10000 stóp). Należy przestrzegać instrukcji dotyczących możliwości korzystania z urządzeń PED obowiązujących w danej linii lotniczej.





## **OSTROŻNIE: Instrukcje dotyczące bezpieczeństwa (*ciąg dalszy*)**

### **Instrukcje EMC**

Korzystanie z ekranowanych kabli sygnałowych pozwala zagwarantować, że używane urządzenia będą funkcjonowały zgodnie z wymogami docelowego środowiska elektromagnetycznego. Kabel połączeniowy dla drukarek podłączanych do portu równoległego znajduje się w ofercie firmy Dell. Kabel można zamówić w firmie Dell w witrynie sieci Web pod adresem [www.dell.com](http://www.dell.com).

Wyładowania elektrostatyczne mogą uszkodzić elementy elektroniczne znajdujące się wewnątrz komputera. Aby zapobiec uszkodzeniom spowodowanym przez wyładowania elektrostatyczne, przed dotknięciem dowolnego elektronicznego elementu komputera, takiego jak moduł pamięci, należy usunąć ładunki elektrostatyczne z ciała. Można to zrobić, dotykając niepomalowanej powierzchni metalowej panelu wejścia/wyjścia komputera.

### **Mieszkańcy Kalifornii**

**OSTRZEŻENIE:** Dotykanie przewodu w tym produkcie lub przewodów połączonych z innymi urządzeniami sprzedawanymi z tym produktem naraża użytkownika na kontakt z ołowiem, które są uznane przez władze stanu Kalifornia za powodujące uszkodzenia płodu lub inne choroby związane z płodnością. **Po kontakcie z przewodem należy umyć ręce.**

## Podczas korzystania z komputera

Aby uniknąć uszkodzenia komputera, należy przestrzegać poniższych zasad bezpiecznej obsługi:

- Przygotowując komputer do pracy, należy ustawić go na równej powierzchni.
  - W trakcie podróży nie należy zgłaszać komputera jako bagażu. Komputer można przepuścić przez skaner rentgenowski, lecz nigdy nie należy wystawiać go na działanie wykrywacza metalu. W przypadku zgłaszania komputera jako bagażu podręcznego należy zawsze mieć przy sobie naładowany akumulator na wypadek, gdyby pracownik ochrony poprosił o włączenie komputera.
  - Przewożąc wymontowany z komputera dysk twardy, należy go owinąć w materiał nieprzewodzący prądu, na przykład w tkaninę lub papier. Jeśli dysk jest zgłaszany jako bagaż podręczny, należy być przygotowanym do zainstalowania go w komputerze. Dysk twardy można prześwietlić skanerem rentgenowskim, lecz nigdy nie należy wystawiać go na działanie wykrywacza metalu.
  - W trakcie podróży nie należy umieszczać komputera na górnej półce bagażowej, gdzie mógłby się ślizgać. Komputera nie należy też upuszczać ani poddawać wstrząsom i uderzeniom.
  - Należy chronić komputer, akumulator i dysk twardy przed kontaktem z substancjami takimi jak brud, kurz, żywność, ciecze, przed skrajnymi temperaturami oraz przed wystawianiem na działanie światła słonecznego.
  - Przy przenoszeniu komputera między miejscami znacznie różniącymi się temperaturą i/lub wilgotnością, na powierzchni lub wewnątrz komputera może nastąpić kondensacja pary wodnej. Aby uniknąć zniszczenia komputera, przed jego włączeniem należy odczekać dostateczną ilość czasu, aby skondensowana para mogła się ulotnić przed uruchomieniem komputera.
- 🔔 PRZYPOMNIENIE:** Przy przenoszeniu komputera z miejsca o niskiej temperaturze do miejsca cieplejszego lub z miejsca o wysokiej temperaturze do miejsca chłodniejszego, przed włączeniem zasilania należy odczekać, aby urządzenie dostosowało się do nowej temperatury.
- Przy odłączaniu kabla należy ciągnąć za wtyczkę lub umieszczoną na niej pętlę, a nie za sam kabel. Przy wyciąganiu wtyczki należy trzymać ją prostopadłe do powierzchni, w której znajduje się gniazdo, aby uniknąć skrzywienia wtyków połączeniowych. Ponadto przed podłączeniem kabla należy upewnić się, że oba złącza są prawidłowo zorientowane i nie są skrzywione.

## Podczas korzystania z komputera (*ciąg dalszy*)

- Należy ostrożnie obchodzić się ze wszystkimi składnikami zestawu komputerowego. Elementy takie jak moduł pamięci należy trzymać za krawędzie, a nie za styki.
- Przygotowując się do wyjęcia modułu pamięci z płyty systemowej lub odłączenia urządzenia od komputera, należy wyłączyć komputer, odłączyć kabel zasilacza i odczekać 5 sekund przed przystąpieniem do dalszych czynności, aby uniknąć potencjalnych uszkodzeń płyty systemowej.
- Ekran należy czyścić miękką, czystą szmatką. Szmatkę należy zwilżyć wodą, po czym przetrzeć nią wyświetlacz w jednym kierunku, od góry w dół. Należy szybko usunąć płyn z wyświetlacza i pozostawić go do wyschnięcia. Długotrwałe wystawienie na działanie wilgoci może uszkodzić wyświetlacz. Do czyszczenia wyświetlacza *nie należy* używać środka do czyszczenia okien.
- W przypadku zamoczenia lub uszkodzenia komputera należy postępować zgodnie z procedurami opisanymi w sekcji „Rozwiązywanie problemów” w ekranowym *Przewodniku użytkownika*. Jeżeli po wykonaniu tych procedur nieprawidłowe działanie komputera zostanie potwierdzone, należy skontaktować się z firmą Dell (informacje kontaktowe uzyskać można w sekcji „Uzyskiwanie pomocy” w *Przewodniku użytkownika*).

### Ergonomiczne korzystanie z komputera



**OSTROŻNIE: Niewłaściwe lub zbyt długie używanie klawiatury może spowodować uszkodzenia ciała.**



**OSTROŻNIE: Wpatrywanie się w wyświetlacz lub zewnętrzny monitor przez długi czas może powodować zmęczenie wzroku.**

Aby zapewnić komfort i wydajność pracy, podczas konfiguracji i korzystania z komputera należy stosować się do wskazówek dotyczących ergonomii, które zawiera Dodatek w ekranowym *Przewodniku użytkownika*.

Ten komputer przenośny nie został zaprojektowany do ciągłej pracy jako sprzęt biurowy. W przypadku długotrwałego użytkowania w biurze, zaleca się podłączanie zewnętrznej klawiatury.

# Podczas korzystania z komputera (*ciąg dalszy*)

## Podczas pracy wewnątrz komputera

Przed wyjęciem lub zainstalowaniem modułu pamięci, karty Mini PCI lub modemu należy wykonać następujące czynności w podanej kolejności.

- ➔ **PRZYPOMNIENIE:** Do wnętrza komputera należy sięgać wyłącznie w celu instalacji modułów pamięci, karty Mini PCI lub modemu.
- ➔ **PRZYPOMNIENIE:** Aby zapobiec ewentualnym uszkodzeniom płyty systemowej, po wyłączeniu komputera należy odczekać 5 sekund przed wyjęciem modułu pamięci, karty Mini PCI lub modemu.

- 1 Wyłącz komputer i wszystkie podłączone urządzenia.
- 2 Odłącz komputer i wszystkie podłączone do niego urządzenia od gniazd elektrycznych, aby ograniczyć ryzyko uszkodzenia ciała lub porażenia prądem. Ponadto odłącz od komputera wszelkie linie telefoniczne i telekomunikacyjne.
- 3 Wyjmij akumulator główny z wnętrza akumulatora oraz, jeśli to konieczne, akumulator zapasowy z wnętrza modułowej.
- 4 Pozbądź się ładunków elektrycznych, dotykając niemalowanej powierzchni metalowej panelu we/wy w tylnej części komputera.

W trakcie pracy od czasu do czasu dotykaj panelu we/wy, aby rozproszyć ładunki elektrostatyczne, które mogłyby uszkodzić wewnętrzne podzespoły komputera.

## Ochrona przed wyładowaniami elektrostatycznymi

Wyładowania elektrostatyczne mogą uszkodzić elementy elektroniczne znajdujące się wewnątrz komputera. Aby zapobiec uszkodzeniom spowodowanym przez wyładowania elektrostatyczne, przed dotknięciem dowolnego elektronicznego elementu komputera, takiego jak moduł pamięci, należy usunąć ładunki elektrostatyczne z ciała. Można to zrobić, dotykając niepomalowanej powierzchni metalowej panelu we/wy komputera.

Podczas pracy wewnątrz komputera w regularnych odstępach czasu należy dotykać złącza we/wy, aby usunąć ładunek elektrostatyczny, który mógł zgromadzić się w ciele.

## Podczas korzystania z komputera (*ciąg dalszy*)

Można też wykonać następujące czynności, aby zapobiec uszkodzeniom spowodowanym przez wyładowania elektrostatyczne:

- Podczas wyjmowania elementów wrażliwych na wyładowania elektrostatyczne z opakowania transportowego nie należy usuwać opakowania antystatycznego aż do czasu, gdy elementy będą instalowane. Przed zdjęciem opakowania antystatycznego należy pozbyć się ładunków elektrostatycznych z ciała.
- Przed transportem wrażliwych elementów należy je włożyć do antyelektrostatycznego pojemnika lub opakowania.
- Wszystkie wrażliwe elementy powinny być przechowywane i używane w środowisku niezagrożonym przez wyładowania elektrostatyczne. Jeżeli jest to możliwe, należy używać antystatycznych podkładek na podłogę lub biurko.





### Utylizacja zużytych akumulatorów

Komputer zasilany jest akumulatorem litowo-jonowym. Instrukcje dotyczące wymiany akumulatora litowo-jonowego w komputerze znajdują się w sekcji „Wyjmowanie akumulatora” w dalszej części tego dokumentu i „Korzystanie z akumulatora” w ekranowym *Przewodniku użytkownika*.

Zużytego akumulatora nie należy wyrzucać wraz z innymi odpadkami. Adres najbliższego punktu utylizacji akumulatorów i baterii można uzyskać w lokalnym zakładzie oczyszczania miasta.

# Wyszukiwanie informacji i uzyskiwanie pomocy

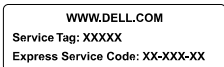
Poniższa tabela przedstawia zasoby udostępniane przez firmę Dell jako narzędzia pomocy. Z komputerem użytkownika mogą być dostarczone dodatkowe zasoby.

Zasób	Spis treści	Używanie zasobu
	<p>Dysk CD <i>Drivers and Utilities</i></p> <ul style="list-style-type: none"> <li>• Program Dell Diagnostics</li> <li>• sterowniki</li> <li>• Programy narzędziowe</li> <li>• Dokumentacja komputera i urządzeń</li> </ul>	<p>Patrz menu główne na dysku CD <i>Drivers and Utilities</i> dostarczonym wraz z komputerem. Użyj menu rozwijanego, aby dokonać wyboru opcji odpowiednich dla swojego komputera.</p> <p>Dokumentacja i sterowniki są już zainstalowane na Twoim komputerze po dostarczeniu go z firmy Dell. Tego dysku CD można użyć w celu uzyskania dostępu do dokumentacji lub ponownego zainstalowania sterowników. Dysku CD można także użyć do uruchomienia narzędzi diagnostycznych, jeśli nie można uruchomić programów diagnostycznych znajdujących się na dysku twardym.</p> <p>Więcej informacji zawiera ekranowy <i>Przewodnik użytkownika</i>.</p>
	<p>Etykiety rejestracyjne i serwisowe</p> <ul style="list-style-type: none"> <li>• Kod ekspresowej obsługi i sekwencja znacznika usługi</li> <li>• Klucz produktu (również nazywany identyfikatorem produktu lub certyfikatem autentyczności [COA])</li> </ul>	<p>Kod ekspresowej obsługi (Express Service Code) i znacznik usługi (Service Tag) są unikalnymi identyfikatorami Twojego komputera Dell™.</p> <p>Numer klucza produktu (identyfikator produktu) będzie potrzebny do zakończenia instalacji systemu operacyjnego.</p>
	<p>Dysk CD z <i>systemem operacyjnym</i></p>	<p>Do ponownego zainstalowania systemu operacyjnego należy użyć dysku CD z <i>systemem operacyjnym</i> dostarczonego wraz z komputerem.</p> <p><b>UWAGA:</b> Dysk CD z systemem operacyjnym może nie zawierać wszystkich najnowszych sterowników dla Twojego komputera. Po dokonaniu ponownej instalacji systemu operacyjnego, dysku CD <i>Drivers and Utilities</i> należy użyć do ponownego zainstalowania sterowników urządzeń dostarczonych z komputerem. Można także przejść do witryny <a href="http://support.dell.com">support.dell.com</a> w celu uzyskania najnowszych sterowników.</p>

Zasób	Spis treści	Używanie zasobu
<b>support.dell.com</b>	<p>Witryna pomocy technicznej firmy Dell w sieci Web</p> <ul style="list-style-type: none"> <li>• Często zadawane pytania</li> <li>• Pliki do pobrania dla Twojego komputera</li> <li>• dokumentacja</li> <li>• Dyskusje on-line na temat Twojego komputera</li> <li>• Baza danych z możliwością wyszukiwania</li> </ul>	<p>Przejdź do witryny <b>support.dell.com</b> i przeprowadź jednorazową rejestrację:</p> <ul style="list-style-type: none"> <li>• Uzyskaj pomoc na temat ogólnego użytkownika, instalacji i pytań dotyczących rozwiązywania problemów (sekcje Ask Dudley, Dell Knowledge Base)</li> <li>• Uzyskaj dostęp do dokumentacji Twojego komputera i urządzeń (sekcja Dell Documents)</li> <li>• Uzyskaj najnowsze wersje sterowników dla Twojego komputera (sekcja Downloads for Your Dell)</li> <li>• Przyłącz się do dyskusji on-line, w której biorą udział inni klienci firmy Dell oraz profesjonalni technicy (sekcja Dell Talk)</li> <li>• Eksploruj listę łączy do głównych dostawców firmy Dell</li> </ul>
<b>Premier Support.Dell.com</b>	<p>Witryna sieci Web Dell Premier Support</p> <ul style="list-style-type: none"> <li>• Status zlecenia serwisowego</li> <li>• Główne problemy techniczne pogrupowane według produktu</li> <li>• Często zadawane pytania pogrupowane według numeru produktu</li> <li>• Niestandardowe znaczniki usługi</li> <li>• Szczegóły dotyczące konfiguracji systemu</li> </ul>	<p>Przejdź do witryny <b>premiersupport.dell.com</b>:</p> <p>Witryna sieci Web Dell Premier Support jest dostosowana dla klientów korporacyjnych, rządowych i edukacyjnych. Jest ona dostępna dla użytkowników samodzielnie zajmujących się obsługą komputera, którzy zarejestrują się w programie Premier Support.</p> <p>Ta usługa może nie być dostępna we wszystkich regionach.</p>

## Konfigurowanie komputera

- 1 Rozpakuj pojemnik z akcesoriami.
- 2 Elementy stanowiące zawartość pojemnika z akcesoriami należy wyłożyć, ponieważ będą one potrzebne do zakończenia podłączania komputera.  
Pojemnik z akcesoriami zawiera także dokumentację użytkownika oraz zamówione oprogramowanie lub sprzęt dodatkowy (taki jak karty PC, napędy lub akumulatory).
- 3 Podłącz zasilacz do złącza zasilacza oraz do gniazda elektrycznego.





4 Otwórz wyświetlacz komputera i naciśnij przycisk zasilania, aby włączyć komputer.

 **UWAGA:** Komputera nie można dokować, dopóki nie zostanie on przynajmniej raz uruchomiony i wyłączony.

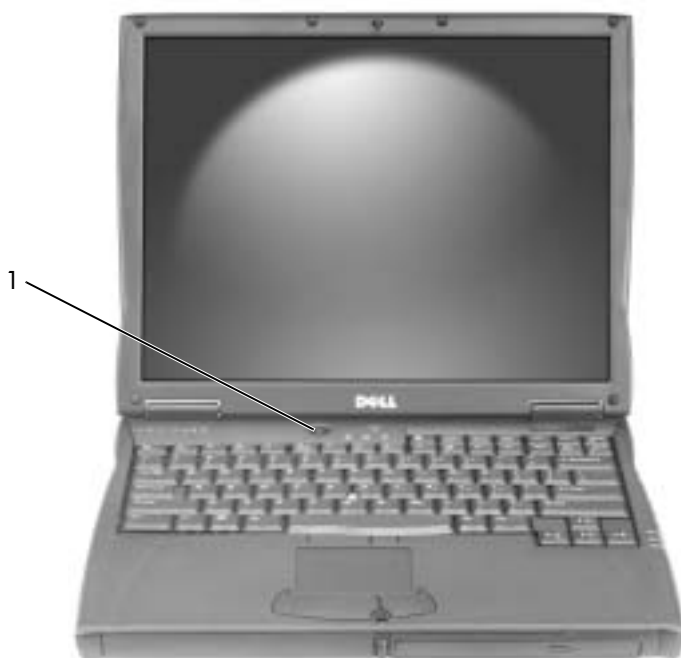

1 przycisk zasilania

## Informacje o komputerze

Aby uzyskać szczegółowe informacje na temat komputera, zapoznaj się z ekranowym *Przewodnikiem użytkownika*. W zależności od systemu operacyjnego, kliknij dwukrotnie ikonę **User's Guide** (Przewodnik użytkownika) na pulpicie lub kliknij przycisk **Start**, kliknij polecenie **Help and Support Center** (Centrum pomocy i obsługi technicznej), a następnie kliknij pozycję **User and system guides** (Przewodniki systemowe i użytkownika). Poniższe sekcje dotyczą często zadawanych pytań dotyczących komputera.

- *Modem i karta sieciowa:* Komputer wyposażony jest w modem v.92 56K i kartę sieciową 10/100 Ethernet LOM. Informacje na temat położenia złączy znajdują się w sekcji „Widok z prawej strony” w dalszej części tego dokumentu. Więcej informacji na temat portów i złączy znajduje się w sekcji „Informacje na temat komputera” w ekranowym *Przewodniku użytkownika*.
- *Żywotność akumulatorów i korzystanie z nich:* Przy użyciu akumulatora o pojemności 4460 mAh, dostarczanego wraz z komputerem, czas pracy jednego w pełni naładowanego akumulatora wynosi od 3 do 4 godzin przy zwykłym użytkowaniu. Wykonywanie niektórych operacji może znacznie skrócić żywotność akumulatora.
  - Więcej informacji na temat korzystania z akumulatora i oszczędzania energii znajduje się w sekcji „Korzystanie z akumulatora” i „Zarządzanie energią” w *Przewodniku użytkownika*.
  - Informacje na temat korzystania z akumulatorów o mniejszej pojemności znajdują się w części „Zapewnienie prawidłowego zasilania komputera” sekcji „Rozwiązywanie problemów” w *Przewodniku użytkownika*.
- *Urządzenia we wnęce modułowej:* Informacje na temat wnęki modułowej i obsługiwanych przez nią urządzeń znajdują się w sekcji „Korzystanie z wnęki modułowej” w *Przewodniku użytkownika*.
- *Urządzenia dokujące:* Komputer obsługuje stacje rozszerzeń Dell C/Dock i zaawansowany replikator portów Dell C/Port.



**UWAGA:** Urządzenia dokujące mogą nie być dostępne we wszystkich krajach

- Informacje na temat opcjonalnego urządzenia dokującego znajdują się w dokumentacji dołączonej do urządzenia.
- Informacje na temat uzyskiwania optymalnej wydajności podczas korzystania z urządzenia dokującego z tym komputerem znajdują się w części „Uwagi dotyczące zasilania urządzeń dokujących” sekcji „Rozwiązywanie problemów” w *Przewodniku użytkownika*.

## Widok z przodu



**OSTROŻNIE:** Nie należy blokować otworów wentylacyjnych, zatykać ich, ani doprowadzać do gromadzenia się w nich kurzu. Gdy komputer jest uruchomiony, nie należy go przechowywać w miejscach o słabej wentylacji, na przykład w aktówce. Ograniczenie przepływu powietrza grozi uszkodzeniem komputera lub pożarem.

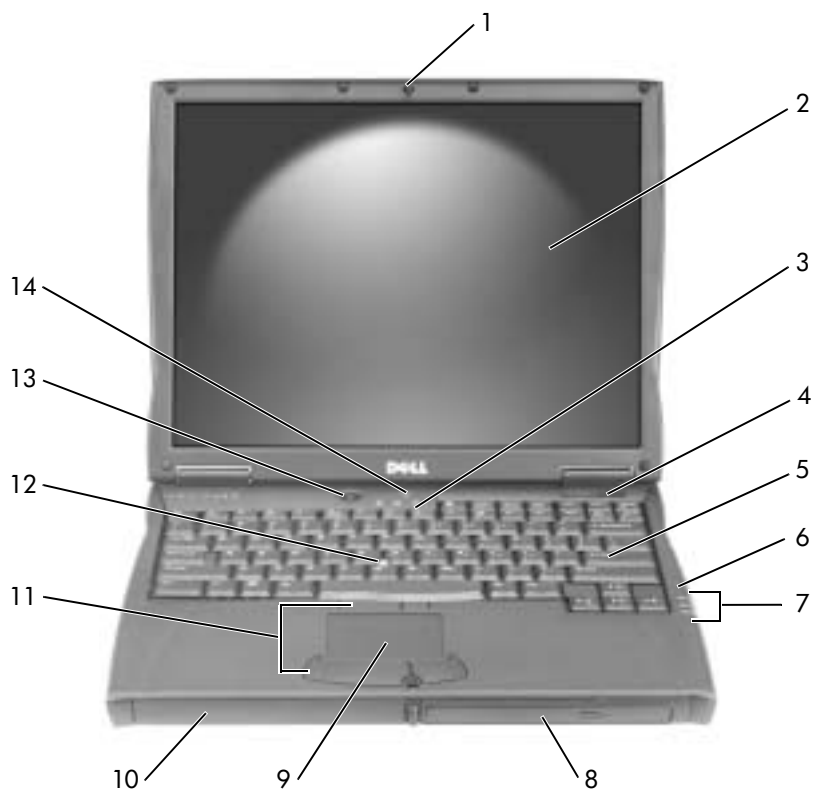

1	zatrzask wyświetlacza	8	wnęka modułowa
2	wyświetlacz	9	panel dotykowy
3	lampki stanu klawiatury	10	wnęka akumulatora
4	otwór wentylacyjny	11	wodzik i przyciski panelu dotykowego
5	klawiatura	12	wodzik
6	mikrofon	13	przycisk zasilania
7	lampki stanu urządzenia	14	przycisk AccessDirect

## Widok z lewej strony

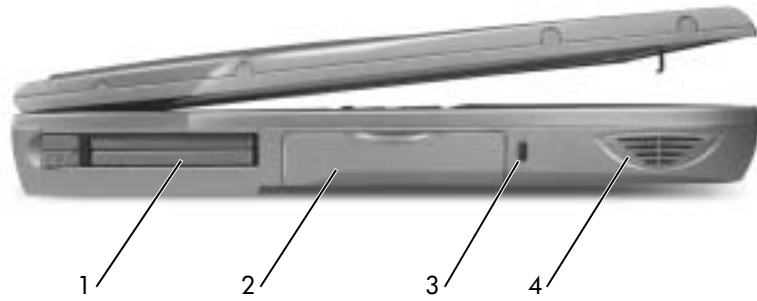

1	gniazdo kart PC
2	napęd dysku twardego
3	gniazdo kabla zabezpieczającego
4	głośnik

## Widok z prawej strony

**⚠ OSTROŻNIE:** Nie należy blokować otworów wentylacyjnych, zatykać ich, ani doprowadzać do gromadzenia się w nich kurzu. Gdy komputer jest uruchomiony, nie należy go przechowywać w miejscach o słabej wentylacji, na przykład w aktówce. Ograniczenie przepływu powietrza grozi uszkodzeniem komputera lub pożarem.

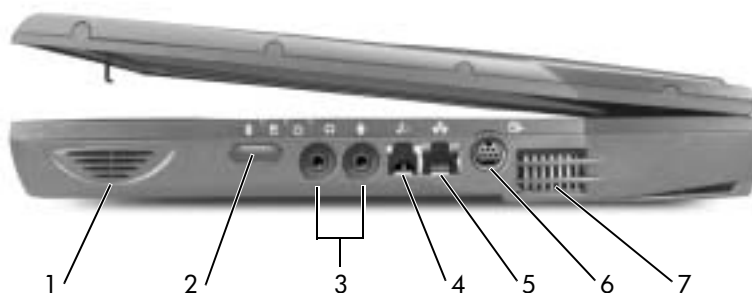

1 głośnik	5 złącze sieciowe
2 czujnik podczerwieni	6 złącze wyjścia telewizyjnego S-Video
3 złącza audio	7 otwory wentylacyjne
4 złącze modemu (opcjonalne)	

## Widok z tyłu

**PRZYPOMNIENIE:** Aby uniknąć uszkodzenia komputera, należy po wyłączeniu komputera odczekać 5 sekund przed odłączeniem urządzenia zewnętrznego.

**OSTROŻNIE:** Nie należy blokować otworów wentylacyjnych, zatykać ich, ani doprowadzać do gromadzenia się w nich kurzu. Gdy komputer jest uruchomiony, nie należy go przechowywać w miejscach o słabej wentylacji, na przykład w aktówce. Ograniczenie przepływu powietrza grozi uszkodzeniem komputera lub pożarem.

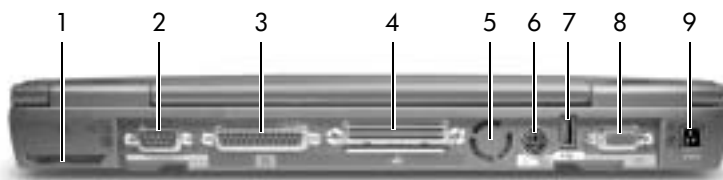

1 wentylator	6 złącze PS/2
2 złącze szeregowo	7 złącze USB
3 złącze równoległe	8 złącze graficzne
4 złącze dokowania	9 złącze zasilacza
5 wentylator	

## Widok z dołu

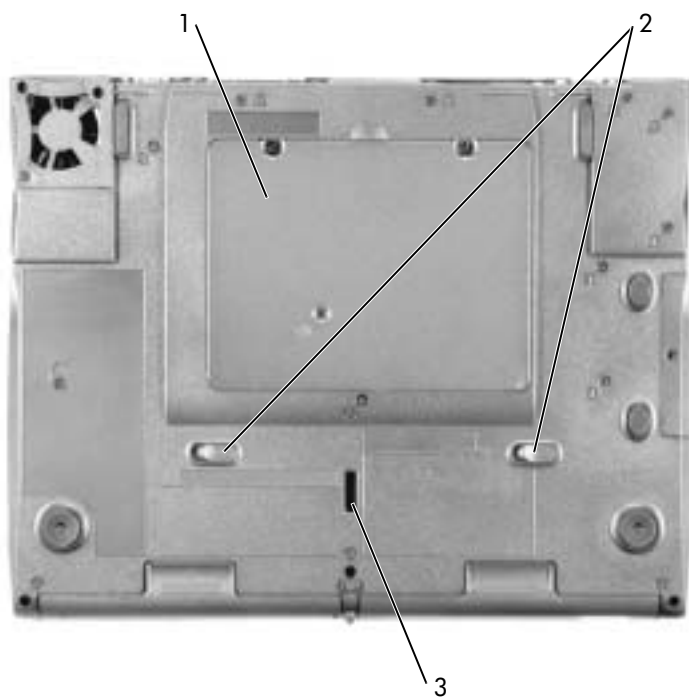

- 
- 1 Pokrywa karty Mini PCI, modemu i modułu pamięci
  - 2 zatrzaski zwalniające urządzenia
  - 3 zatrzask urządzenia dokującego
-

## Wymywanie akumulatora

**PRZYPOMNIENIE:** Jeśli akumulator jest wymieniany, gdy komputer znajduje się w trybie gotowości, to cała operacja nie powinna trwać dłużej niż 4 minuty. Po tym czasie system zostanie zamknięty, a wszystkie nie zapisane dane zostaną utracone.

Przed wyjęciem akumulatora należy upewnić się, że komputer jest wyłączony, znajduje się w trybie zarządzania energią lub jest podłączony do gniazda elektrycznego. Należy odłączyć modem od gniazda telefonicznego w ścianie.

- 1 Jeśli komputer jest zadokowany, oddokuj go.
- 2 Przesuń i przytrzymaj zatrzask zwalniający akumulator.
- 3 Wyjmij akumulator.

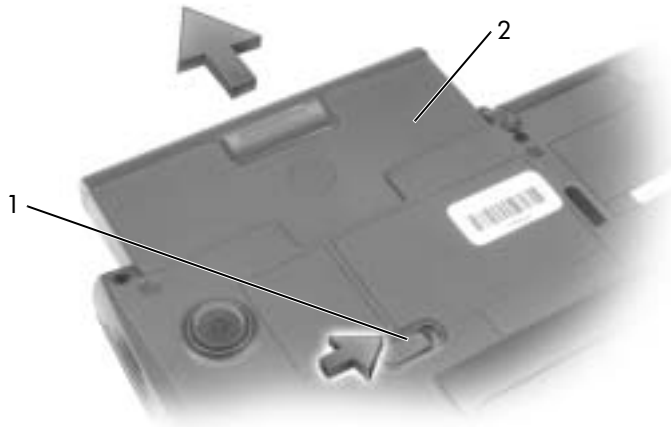

- 
- |   |                                 |
|---|---------------------------------|
| 1 | zatrzask zwalniający akumulator |
| 2 | akumulator                      |
-



## Instalowanie akumulatora

Wsuwaj akumulator do wnęki aż do zatrzaśnięcia zatrzasku zwalniającego.

## Uruchamianie programu Dell Diagnostics

Firma Dell oferuje szereg narzędzi, mających na celu pomoc w przypadku, gdy komputer nie funkcjonuje zgodnie z oczekiwaniami użytkownika. Informacje na temat tych narzędzi znajdują się w sekcji „Uzyskiwanie pomocy” w ekranowym *Przewodniku użytkownika*.

Jeśli wystąpił problem z komputerem, a użytkownik nie może uzyskać dostępu do *Przewodnika użytkownika*, należy skorzystać z programu Dell Diagnostics, aby ułatwić wykrycie przyczyny problemu i jego rozwiązanie. Program Dell Diagnostics znajduje się na dysku twardym.



**UWAGA:** Jeśli komputer nie może wyświetlić obrazu, należy skontaktować się z firmą Dell.

W innym wypadku przed wykonaniem telefonu do pomocy technicznej firmy Dell należy uruchomić program diagnostyczny; testy diagnostyczne dostarczają informacji, które mogą być przydatne podczas rozmowy.

- 1 Wyłącz komputer.
- 2 Jeśli komputer jest zadokowany, oddokuj go.
- 3 Podłącz komputer do gniazda elektrycznego.
- 4 Podczas włączania komputera naciśnij i przytrzymaj przycisk Dell AccessDirect™.

Komputer uruchomi funkcję Pre-boot System Assessment – serię testów diagnostycznych przeprowadzających testy wstępne płyty systemowej, klawiatury, dysku twardego i wyświetlacza.

- Podczas przeprowadzania testów odpowiadaj na wszystkie wyświetlane pytania.

- Jeśli wykryta zostanie awaria komponentu, komputer przerwie test i wyemituje dźwięk. Aby zakończyć przeprowadzanie testów i ponownie uruchomić system operacyjny, naciśnij klawisz **N**; aby przejść do kolejnego testu, naciśnij klawisz **Y**; aby powtórzyć test komponentu zakończony niepowodzeniem, naciśnij klawisz **R**.
- Jeśli podczas testów systemu przed uruchomieniem funkcji Pre-boot System Assessment wykryta zostanie awaria, zapisz kody błędów, a następnie skontaktuj się z firmą Dell przed uruchomieniem programu Dell Diagnostics.
- Jeśli wyświetlony zostanie komunikat informujący, że nie znaleziono partycji narzędzi diagnostycznych Diagnostics Utility, postępuj według instrukcji wyświetlanych na ekranie w celu uruchomienia programu Dell Diagnostics z dysku CD *Drivers and Utilities*.

Po pomyślnym zakończeniu testów systemu Pre-boot System Assessment wyświetlony zostanie komunikat **Booting Dell Diagnostic Utility Partition. Press any key to continue.** (Uruchamianie z partycji narzędzi diagnostycznych. Naciśnij dowolny klawisz, aby kontynuować).

- 5 Naciśnij dowolny klawisz, aby uruchomić program Dell Diagnostics z partycji narzędzi diagnostycznych Diagnostics Utility na dysku twardym.
- 6 Po załadowaniu programu Dell Diagnostics, na ekranie wyświetlane jest menu **Diagnostics Menu** (Menu programu diagnostycznego). Aby wybrać opcję, zaznacz ją i naciśnij klawisz **Enter** lub naciśnij klawisz odpowiadający wyróżnionej literze w nazwie opcji.

Po zakończeniu pracy z programem Dell Diagnostics, naciskaj klawisz **Esc Suspend** aż do powrotu do menu **Diagnostics Menu** (Menu programu diagnostycznego). Aby wyjść z programu Dell Diagnostics i ponownie uruchomić komputer, wpisz **X** lub zaznacz opcję **Exit** (Wyjście) i naciśnij klawisz **Enter**.

## Zgodność z normami

Zakłócenia elektromagnetyczne wywoływane są emisją sygnałów rozsyłanych do otoczenia lub wysyłanych wzdłuż połączeń zasilających lub sygnałowych. Zakłócają one działanie urządzeń radionawigacyjnych lub innego sprzętu, od którego zależy bezpieczeństwo ludzi lub wyraźnie obniża jakość, utrudnia lub stale przerywają funkcjonowanie koncesjonowanych usług komunikacji radiowej. Usługi komunikacji radiowej obejmują w szczególności emisję programów telewizyjnych i radiowych, usługi telefonii komórkowej, skanowanie radarowe, kontrolę lotów powietrznych, działanie pagerów oraz usługi komunikacji osobistej PCS (Personal Communication Services). Wszystkie te licencjonowane usługi oraz przypadkowe źródła promieniowania, takie jak urządzenia cyfrowe, w tym komputery, tworzą łącznie środowisko elektromagnetyczne.

Kompatybilność elektromagnetyczna jest to zdolność urządzeń elektronicznych do prawidłowego funkcjonowania w środowisku elektromagnetycznym. Mimo że ten komputer został zaprojektowany i wykonany zgodnie z prawnymi normami określającymi maksymalne poziomy zakłóceń elektromagnetycznych, nie istnieje żadna gwarancja, że zakłócenia nie wystąpią przy określonej instalacji. Jeśli okaże się, że sprzęt ten powoduje zakłócenia radiowych usług komunikacyjnych, co można ustalić włączając go i wyłączając, poziom zakłóceń można zmniejszyć na jeden bądź kilka z poniższych sposobów:

- Zmienić ustawienie anteny odbiorczej.
- Zmienić położenie komputera względem odbiornika.
- Odsunąć komputer od odbiornika.
- Podłączyć komputer do innego gniazda elektrycznego, aby komputer i odbiornik znajdowały się w osobnych odgałęzieniach sieci elektrycznej.

W razie potrzeby można zasięgnąć dodatkowej porady u pracownika działu pomocy technicznej firmy Dell lub u doświadczonego technika radiowo-telewizyjnego.

Dodatkowe informacje na temat zgodności z normami znajdują się w sekcji „Zgodność z normami” w Dodatku ekranowego *Przewodnika użytkownika*. Sekcje dotyczące poszczególnych instytucji normalizacyjnych zawierają informacje na temat zgodności elektromagnetycznej/zakłóceń elektromagnetycznych lub standardów bezpieczeństwa obowiązujących w danym kraju.



Dell™ Latitude™ C540/C640 Series

# Руководство по системе



# Примечания, замечания и предупреждения



**ПРИМЕЧАНИЕ.** Содержит важную информацию, которая поможет использовать компьютер более эффективно.



**ЗАМЕЧАНИЕ.** Указывает на возможность повреждения оборудования или потери данных и объясняет, как этого избежать.



**ПРЕДУПРЕЖДЕНИЕ.** Указывает на потенциальную опасность повреждения, получения легких травм или угрозу для жизни.

## Сокращения и аббревиатуры

Полный список сокращений и аббревиатур см. в *Руководстве пользователя*.

В зависимости от операционной системы, для доступа к документации на жестком диске дважды щелкните значок **User's Guides** (Руководства пользователя) на рабочем столе или нажмите кнопку **Start** (Пуск), выберите пункт **Help and Support** (Справка и поддержка) и пункт **User and system guides** (Руководство пользователя и руководство по системе).

Для компьютеров Dell™ n Series любые ссылки в этом документе на операционную систему Microsoft® Windows® не применимы.

---

**Информация в этом документе может быть изменена без предварительного уведомления.**

© Корпорация Dell Computer Corporation, 2002-2003. Все права защищены.

Воспроизведение материалов данного руководства в любой форме без письменного разрешения корпорации Dell Computer Corporation строго запрещено.

Товарные знаки, использованные в этом документе: *Dell*, логотип *DELL*, *Latitude*, *TrueMobile* и *AccessDirect* – являются товарными знаками корпорации Dell Computer Corporation; *Microsoft* и *Windows* являются зарегистрированными товарными знаками корпорации Microsoft; *Intel*, *Pentium* и *Celeron* являются зарегистрированными товарными знаками корпорации Intel Corporation; *EMC* является зарегистрированным товарным знаком Управления по охране окружающей среды США (U.S. Environmental Protection Agency).

Остальные товарные знаки и названия продуктов могут использоваться в этом руководстве для обозначения фирм, заявляющих права на товарные знаки и названия, или продуктов этих фирм. Корпорация Dell Computer Corporation не заявляет прав ни на какие товарные знаки и названия, кроме собственных.

март 2003 г.

P/N 4R028

Выпуск A02

# Содержание

<b>ПРЕДУПРЕЖДЕНИЯ – Инструкции по технике безопасности . . . . .</b>	<b>215</b>
Общие положения . . . . .	215
Электропитание . . . . .	216
Аккумуляторная батарея . . . . .	217
Перевозка воздушным транспортом . . . . .	218
Инструкции по электромагнитной совместимости . . . . .	218
Пользователи в Калифорнии, США . . . . .	218
<b>Работа с компьютером . . . . .</b>	<b>219</b>
Полезные навыки при работе на компьютере . . . . .	220
Работа внутри компьютера . . . . .	220
Защита от электростатического разряда . . . . .	221
Утилизация аккумуляторных батарей . . . . .	222
<b>Как получить информацию и помощь . . . . .</b>	<b>222</b>
<b>Установка компьютера . . . . .</b>	<b>225</b>
<b>О компьютере . . . . .</b>	<b>227</b>
Вид спереди . . . . .	228
Вид слева . . . . .	229
Вид справа . . . . .	230
Вид сзади . . . . .	231
Вид снизу . . . . .	232
<b>Удаление аккумуляторной батареи . . . . .</b>	<b>233</b>
<b>Установка аккумуляторной батареи . . . . .</b>	<b>233</b>
<b>Запуск программы Dell Diagnostics . . . . .</b>	<b>234</b>
<b>Законодательство и стандарты . . . . .</b>	<b>235</b>







## **ПРЕДУПРЕЖДЕНИЯ – Инструкции по технике безопасности**

Следуйте этим инструкциям, чтобы обезопасить себя и уберечь компьютер и рабочее место от повреждений.

### **Общие положения**

- Не пытайтесь производить текущий ремонт и обслуживание компьютера самостоятельно, если вы не являетесь сертифицированным специалистом службы технической поддержки. Всегда точно следуйте инструкциям по установке.
- Если адаптер переменного тока подключается через удлинитель, то суммарный ток всех устройств, подключенных к удлинителю, не должен превышать максимально допустимый для удлинителя ток.
- Не вставляйте никаких предметов в вентиляционные и другие отверстия компьютера. Это может вызвать короткое замыкание внутренних компонентов и, как следствие, привести к пожару или поражению электрическим током.
- Не держите работающий компьютер в местах с плохой вентиляцией, например в сумке для перевозки или чемодане. Это может повредить компьютер или привести к пожару.
- Не ставьте компьютер близко к батареям и другим источникам тепла. Кроме того, нельзя заслонять предназначенные для охлаждения вентиляционные отверстия. Не кладите под компьютер стопки бумаги, не ставьте компьютер в замкнутые ниши, а также на кровать, диван или ковер.
- Если для работы компьютера или подзарядки батареи используется адаптер переменного тока, он должен находиться на открытом месте, например на столе или на полу. Не накрывайте адаптер переменного тока газетами или другими предметами, препятствующими охлаждению, и не используйте, когда он находится в сумке для перевозки.
- Адаптер переменного тока во время обычной работы компьютера может сильно нагреваться. Будьте осторожны, если берете адаптер в руки во время или сразу после работы.
- При длительной работе с компьютером не держите его на открытых участках тела. Во время нормальной работы корпус устройства нагревается (особенно при питании от электросети). Длительное соприкосновение устройства с кожей может вызвать неприятное ощущение и даже ожог.



## **ПРЕДУПРЕЖДЕНИЯ – Инструкции по технике безопасности (продолжение)**

- Не пользуйтесь компьютером в помещениях с высокой влажностью, например вблизи ванных комнат, плавательных бассейнов или в сырых подвальных помещениях.
- Если в компьютере есть встроенный или дополнительный модем (PC Card), при приближении грозы отсоединяйте модемный кабель во избежание поражения электрическим током от молнии через телефонную линию.
- Во избежание поражения электрическим током не подсоединяйте кабели, не обслуживайте или не перенастраивайте данное изделие во время грозы. В это время работать с компьютером можно только при условии, что все кабели отсоединены и компьютер питается от батареи.
- Если в компьютере есть модем, его кабель должен быть изготовлен из провода диаметром не менее 0,4 мм (26 AWG) и иметь модульный разъем RJ-11, соответствующий стандартам FCC (Федеральной комиссии по коммуникациям США).
- Перед снятием крышки отсека модуля памяти/плат Mini PCI/модема, расположенного на нижней панели компьютера, отсоедините все кабели от электросети и телефонной сети.
- Если на компьютере есть разъем модема RJ-11 и сетевой разъем RJ-45, присоединяйте телефонный кабель к разъему RJ-11, а не к RJ-45.
- Платы PC Card при обычной работе могут сильно нагреваться. Будьте осторожны, вынимая плату PC Card после продолжительной работы.
- Перед тем как чистить компьютер, отключите его от электросети. Чистить компьютер следует мягкой влажной тканью. Не используйте жидкие и аэрозольные очистители, которые могут содержать огнеопасные вещества.

### **Электропитание**

- Пользуйтесь только адаптером переменного тока, поставляемым для этого компьютера корпорацией Dell. Использование других адаптеров может привести к пожару или взрыву.
- Прежде чем подключать компьютер к электросети, проверьте, соответствуют ли указанные на адаптере напряжение и частота параметрам сети.
- Чтобы обесточить компьютер, выключите его, выньте аккумуляторную батарею и отключите адаптер переменного тока от сети.



## **ПРЕДУПРЕЖДЕНИЯ – Инструкции по технике безопасности (продолжение)**

- Во избежание поражения электрическим током подключайте адаптер переменного тока и кабели питания устройств к правильно заземленным источникам питания. Эти кабели питания могут быть оснащены трехконтактными вилками, обеспечивающими надежное заземление. Не пользуйтесь переходниками и не удаляйте заземляющий контакт из вилки. При необходимости используйте для подключения к кабелю адаптера двух- или трехконтактный удлинитель.
- Не кладите никаких предметов на кабель питания адаптера и держите его в таком месте, где на него нельзя наступить или задеть ногой.
- Если используется удлинитель на несколько розеток, будьте внимательны при подключении кабеля адаптера. В некоторые удлинители можно вставить вилку неправильно. Это может привести к повреждению компьютера, а также к поражению электрическим током или пожару. Убедитесь, что заземляющий контакт разъема питания попадает в заземленный контакт розетки удлинителя.

### **Аккумуляторная батарея**

- Пользуйтесь только аккумуляторными батареями Dell™, которые одобрены для применения с этим компьютером. Использование батарей других типов может привести к пожару или взрыву.
- Не носите аккумуляторные батареи в кармане, сумке и других местах, где металлические предметы (например, ключи от машины) могут замкнуть контакты. Возникающий в этом случае избыточный ток может вызвать перегрев батареи и привести к пожару или ожогам.
- При неправильном обращении с батареями можно получить ожог. Не разбирайте их. Будьте особенно осторожны с поврежденной или протекающей батареей. Если батарея повреждена, электролит может вытечь и нанести вред здоровью.
- Храните батарею в недоступном для детей месте.
- Не храните и не оставляйте компьютер и батареи вблизи источников тепла, таких как радиатор, камин, кухонная плита, электронагреватели и т. д., а также не подвергайте батареи воздействию температур более 60° C (140° F). От перегрева батареи могут взорваться или протечь, что создает опасность возгорания.
- Не выбрасывайте аккумуляторные батареи вместе с обычными домашними отходами и не бросайте в огонь. Батареи могут взорваться. Избавляйтесь от старых батарей в соответствии с инструкциями изготовителя или обращайтесь в местную организацию по уничтожению отходов. Правильно утилизируйте старые и поврежденные батареи.



## ПРЕДУПРЕЖДЕНИЯ – Инструкции по технике безопасности (продолжение)

### Перевозка воздушным транспортом

- На использование компьютера Dell в самолете могут распространяться некоторые правила и ограничения, принятые Федеральным управлением авиации США (Federal Aviation Administration). Например, во время полетов может быть запрещено пользоваться персональными электронными устройствами (PED), излучающими радиосигналы на международных частотах или другие электромагнитные сигналы.
  - Если портативный компьютер Dell оснащен устройством Dell TrueMobile™ или другим беспроводным устройством связи, отключайте это устройство перед полетом и следуйте всем инструкциям экипажа самолета относительно таких устройств.
  - Кроме того, на некоторых этапах полета, например при взлете и посадке, может быть запрещено пользоваться персональными электронными устройствами, такими как портативный компьютер. Некоторые авиакомпании считают критическими и другие этапы полета, например полет на высоте ниже 3050 м (10 тыс. футов). Соблюдайте специальные инструкции авиакомпании по использованию персональных электронных устройств.

### Инструкции по электромагнитной совместимости

Использование экранированных кабелей гарантирует соблюдение соответствующего стандарта электромагнитной совместимости (EMC) для места, где используется компьютер. Кабель для подключения принтера к параллельному порту можно приобрести в корпорации Dell. При желании можно заказать кабель на сайте Dell: [www.dell.com](http://www.dell.com).

Статическое электричество может повредить внутренние электронные компоненты компьютера. Во избежание этого снимайте с себя статическое электричество, прежде чем дотрагиваться до любого электронного компонента компьютера, например модуля памяти. Для этого достаточно коснуться неокрашенной металлической поверхности панели ввода-вывода.

### Пользователи в Калифорнии, США

**ПРЕДУПРЕЖДЕНИЕ.** Если вы берете в руки кабель от этого продукта или кабели от принадлежностей, проданных с этим продуктом, вы подвергаетесь воздействию свинца, что, как уже известно в штате Калифорния, может вызвать нарушение репродуктивной функции и врожденные патологии. ***Мойте руки после работы с кабелями.***

# Работа с компьютером

Во избежание повреждения компьютера соблюдайте следующие правила.

- Перед включением компьютера поставьте его на ровную поверхность.
- Во время поездок не подвергайте компьютер обычной процедуре проверки багажа. Компьютер можно проверять на рентгеновской установке, но никогда не пропускайте его через металлодетектор. Если компьютер проверяется вручную, всегда имейте под рукой заряженную аккумуляторную батарею на случай, если вас попросят включить компьютер.
- Если вы перевозите жесткий диск отдельно от компьютера, заверните его в непроводящий материал, например ткань или бумагу. Если жесткий диск проверяется вручную, будьте готовы к тому, что вас попросят установить его в компьютер. Жесткий диск можно проверять на рентгеновской установке, но никогда не пропускайте его через металлодетектор.
- Во время поездок не кладите компьютер на верхние полки для багажа, где компьютер может свободно перемещаться. Не роняйте компьютер и предохраняйте его от ударов.
- Защищайте компьютер, аккумуляторную батарею и жесткий диск от воздействия таких факторов окружающей среды, как пыль, грязь, продукты питания, жидкости, перегрев и переохлаждение, а также от прямых солнечных лучей.
- При изменении условий хранения компьютера, которые сопровождаются резким перепадом температуры и влажности, на компьютере или его внутренних компонентах может образоваться конденсат. Прежде чем начать работать с компьютером, дайте влаге испариться. Это поможет избежать выхода компьютера из строя.



**ЗАМЕЧАНИЕ.** При переносе компьютера из холодной среды в более теплую или наоборот дайте устройству адаптироваться к новым температурным условиям, прежде чем включать питание.

- При отключении кабеля от сети беритесь за вилку или за специальную петлю на вилке. Не тяните за кабель. Разъединяя разъемы, держите их прямо, чтобы не погнуть контакты. Аналогично, перед подключением кабеля убедитесь в правильной ориентации и соответствии частей разъемов.
- При работе с компонентами компьютера соблюдайте осторожность. Держите компоненты (например, модули памяти) за края, не дотрагиваясь до контактов.
- Прежде чем вынимать модуль памяти из разъема на системной плате или отсоединять устройство, выключите компьютер, отсоедините кабель адаптера переменного тока и подождите 5 секунд. Иначе можно повредить системную плату.

## Работа с компьютером (продолжение)

- Для чистки дисплея пользуйтесь мягкой чистой тканью и водой. Смочите ткань и протрите дисплей, всегда перемещая ткань в одном направлении – сверху вниз. Быстро убирайте лишнюю влагу с дисплея и держите его сухим. Длительное воздействие влаги может повредить дисплей. *Не используйте* для чистки дисплея обычный стеклоочиститель.
- При попадании влаги в компьютер и других неполадках используйте процедуры, описанные в разделе "Устранение неисправностей" интерактивного *Руководства пользователя*. Если после выполнения указанных процедур выяснится, что компьютер работает неправильно, обратитесь в корпорацию Dell (телефоны см. в разделе "Получение справки" *Руководства пользователя*).

### Полезные навыки при работе на компьютере

 **ПРЕДУПРЕЖДЕНИЕ.** Неправильная или продолжительная работа с клавиатурой может привести к заболеванию.

 **ПРЕДУПРЕЖДЕНИЕ.** Длительная работа за дисплеем или внешним монитором может вызвать переутомление глаз.

Инструкции из Приложения к *Руководству пользователя* указывают, как наиболее эффективно и удобно настроить компьютер и работать с ним.

Портативный компьютер не предназначен для постоянного использования в качестве офисного оборудования. При работе в офисе лучше использовать внешнюю клавиатуру.

### Работа внутри компьютера

Перед установкой или удалением модулей памяти, плат Mini PCI и модема выполните следующие действия.

 **ЗАМЕЧАНИЕ.** Единственный случай, когда вам может действительно понадобиться попасть внутрь компьютера, – это установка модулей памяти, модема или платы Mini PCI.

## Работа с компьютером (продолжение)

 **ЗАМЕЧАНИЕ.** Чтобы не допустить повреждения системной платы, подождите пять секунд после выключения компьютера, прежде чем отсоединить устройство или вынуть модуль памяти, плату Mini PCI или модем.

- 1 Выключите компьютер и все подсоединенные устройства.
- 2 Во избежание несчастного случая или удара электрическим током отключите компьютер и все устройства от электросети. Также отключите от компьютера все телефонные и телекоммуникационные линии.
- 3 Выньте основную батарею из аккумуляторного отсека и, если необходимо, вторую батарею из модульного отсека.
- 4 Избавьтесь от статического электричества, прикоснувшись к неокрашенной металлической поверхности панели ввода-вывода на задней стороне компьютера.

При работе периодически прикасайтесь к панели ввода-вывода, чтобы снять статическое электричество, которое может повредить внутренние компоненты компьютера.

### Защита от электростатического разряда

Статическое электричество может повредить внутренние электронные компоненты компьютера. Во избежание этого снимайте с себя статическое электричество, прежде чем дотрагиваться до любого электронного компонента компьютера, например модуля памяти. Это можно сделать, прикоснувшись к неокрашенной металлической поверхности на панели ввода-вывода компьютера.

При работе внутри компьютера периодически касайтесь разъемов ввода-вывода, чтобы снять с себя накопленный электростатический заряд.

Во избежание повреждения оборудования электростатическим разрядом можно также принять следующие меры безопасности.

- Вынимая из упаковочной коробки компоненты, чувствительные к статическому электричеству, не снимайте с них антистатическую упаковку до тех пор, пока не будете готовы установить эти компоненты. Прежде чем удалять антистатическую упаковку, не забудьте снять с себя статическое электричество.

## Работа с компьютером (продолжение)

- При перевозке компонентов, чувствительных к статическому электричеству, сначала поместите их в антистатический контейнер или упаковку.
- Выполняйте любую работу с чувствительными компонентами только в местах, защищенных от статического электричества. По возможности используйте специальные напольные и настольные антистатические коврики.



### Утилизация аккумуляторных батарей



В компьютере используется ионно-литиевая аккумуляторная батарея. Инструкции по замене ионно-литиевой аккумуляторной батареи см. в разделе "Удаление аккумуляторной батареи" этого документа и в разделе "Аккумуляторная батарея" интерактивного *Руководства пользователя*.

Не выбрасывайте батареи вместе с бытовым мусором. Адрес ближайшего центра утилизации аккумуляторных батарей можно выяснить у местного предприятия по уничтожению отходов.

## Как получить информацию и помощь

В следующей таблице указаны ресурсы, предоставляемые корпорацией Dell в качестве вспомогательных средств. В комплект поставки компьютера могут входить и другие ресурсы.



Ресурс	Содержание	Использование ресурса
	<p>Компакт-диск <i>Drivers and Utilities</i></p> <ul style="list-style-type: none"> <li>• Программа диагностики Dell Diagnostics</li> <li>• Драйверы</li> <li>• Утилиты</li> <li>• Документация по компьютеру и устройствам</li> </ul>	<p>См. главное меню на компакт-диске <i>Drivers and Utilities</i>, который прилагается к компьютеру. Используйте раскрывающееся меню, чтобы задать параметры для своего компьютера.</p> <p>Когда вы приобретаете компьютер Dell, на нем уже установлены драйверы и документация. С помощью этого компакт-диска можно получить доступ к документации или переустановить драйверы. Также его можно использовать для проведения диагностики, если не удастся запустить эти средства с жесткого диска компьютера.</p> <p>Более подробную информацию см. в интерактивном <i>Руководстве пользователя</i>.</p>
	<p>Метка производителя и регистрационная метка</p> <ul style="list-style-type: none"> <li>• Код экспресс-обслуживания и номер метки производителя</li> <li>• Ключ (идентификатор) продукта</li> </ul>	<p>Код экспресс-обслуживания (Express Service Code) и номер метки производителя (Service Tag) – это уникальные идентификаторы компьютера Dell™.</p> <p>Для настройки операционной системы необходим ключ продукта (Product Key), также называемый идентификатором продукта (Product ID) или сертификатом подлинности (Certificate of Authenticity [COA]).</p>
	<p>Компакт-диск <i>Operating System</i></p>	<p>Для переустановки операционной системы пользуйтесь компакт-диском <i>Operating System</i>, который прилагается к компьютеру.</p> <p><b>ПРИМЕЧАНИЕ.</b> На компакт-диске <i>Operating System</i> может не быть самых последних драйверов для вашего компьютера. Если вы переустанавливаете операционную систему, используйте компакт-диск <i>Drivers and Utilities</i> для загрузки драйверов устройств, поставленных вместе с компьютером. Самые новые драйверы можно найти на сайте <a href="http://support.dell.com">support.dell.com</a>.</p>

Ресурс	Содержание	Использование ресурса
<p><b>support.dell.com</b></p>	<p>Веб-сайт поддержки Dell Support</p> <ul style="list-style-type: none"> <li>• Часто задаваемые вопросы</li> <li>• Программы для компьютера</li> <li>• Документация</li> <li>• Обсуждение проблем</li> <li>• Поисковая база данных</li> </ul>	<p>Заполнив на сайте <b>support.dell.com</b> регистрационную форму, вы сможете:</p> <ul style="list-style-type: none"> <li>• Получить справку по общему использованию, установке и устранению проблем (ссылки Ask Dudley, Dell Knowledge Base)</li> <li>• Получить доступ к документации по своему компьютеру и устройствам (ссылка Dell Documents)</li> <li>• Получить последние версии драйверов для своего компьютера (ссылка Downloads for Your Dell)</li> <li>• Обсудить проблемы вместе с другими пользователями и специалистами Dell (ссылка Dell Talk)</li> <li>• Просматривать список ссылок на сайты основных фирм-партнеров Dell</li> </ul>
<p><b>Premier Support.Dell.com</b></p>	<p>Веб-сайт Dell Premier Support</p> <ul style="list-style-type: none"> <li>• Состояние заявки на обслуживание</li> <li>• Основные технические вопросы, по продуктам</li> <li>• Часто задаваемые вопросы, по номерам продуктов</li> <li>• Выбор по метке производителя</li> <li>• Сведения о конфигурации системы</li> </ul>	<p>Посетите сайт <b>premiersupport.dell.com</b>.</p> <p>Веб-узел Dell Premier Support настраивается для корпоративных пользователей, государственных и образовательных учреждений. Он доступен для индивидуальных пользователей, которые присоединились к программе Premier Support.</p> <p>Этот сервис доступен не во всех регионах.</p>

## Установка компьютера

- 1 Распакуйте коробку с принадлежностями.
- 2 Отложите в сторону те принадлежности, которые не понадобятся для завершения установки.

В коробке с принадлежностями находится документация пользователя, а также все заказанное вами программное обеспечение и дополнительные компоненты (платы PC Card, дисководы, аккумуляторные батареи и т.п.).

- 3 Подсоедините адаптер переменного тока к соответствующему разъему на компьютере и к электророзетке.



- Откройте крышку дисплея и нажмите кнопку включения, чтобы включить компьютер.

 **ПРИМЕЧАНИЕ.** Не пристыковывайте компьютер до тех пор, пока хотя бы один раз не включите и не выключите его.

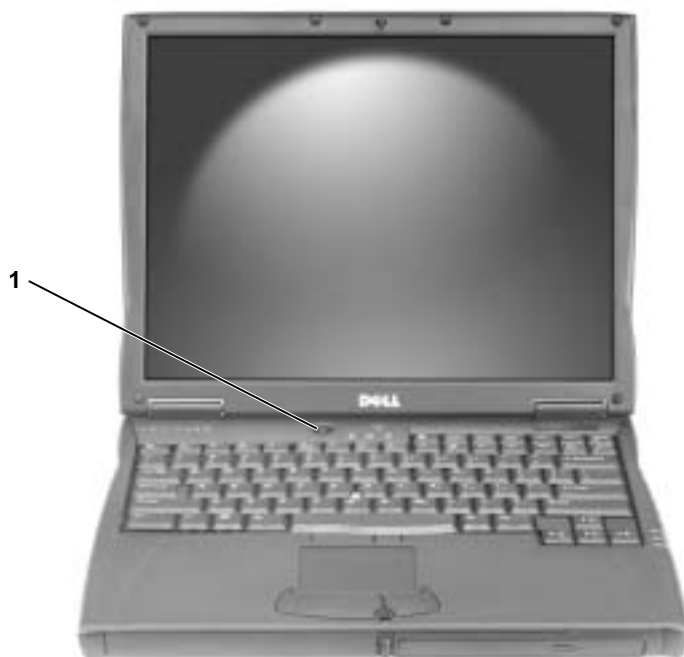

---

**1** кнопка питания

---

## О компьютере

Подробную информацию о компьютере можно найти в интерактивном *Руководстве пользователя*. В зависимости от операционной системы, для доступа к документации на жестком диске дважды щелкните значок **User's Guides** (Руководства пользователя) на рабочем столе или нажмите кнопку **Start** (Пуск), выберите пункт **Help and Support** (Справка и поддержка) и пункт **User and system guides** (Руководство пользователя и руководство по системе). Следующие пункты посвящены некоторым наиболее общим вопросам.

- *Модем и сетевой адаптер.* В компьютере есть модем v.92 56К и сетевой адаптер 10/100 Ethernet LOM. Место расположения разъемов указано ниже, в разделе "Вид справа". Дополнительную информацию о портах и разъемах см. в разделе "О компьютере" интерактивного *Руководства пользователя*.
- *Батарея.* Батарея 4460 мАч является стандартной для этого компьютера и обеспечивает при полном заряде 3-4 часа работы в обычном режиме. Некоторые операции могут значительно снизить срок службы батареи.
  - Дополнительную информацию по использованию батареи и экономии энергии см. в разделах "Аккумуляторная батарея" и "Управление электропитанием" *Руководства пользователя*.
  - О работе с не полностью заряженными батареями рассказано в подразделе "Обеспечение достаточного питания для компьютера" раздела "Устранение неисправностей" *Руководства пользователя*.
- *Модульный отсек.* Описание модульного отсека и устанавливаемых в него устройств см. в разделе "Модульный отсек" *Руководства пользователя*.
- *Стыковочные устройства.* Компьютер поддерживает стыковочные устройства Dell C/Dock Expansion Station и Dell C/Port Advanced Port Replicator



**ПРИМЕЧАНИЕ.** Стыковочные устройства доступны не во всех странах.

- Информация о дополнительных стыковочных устройствах содержится в сопроводительной документации по таким устройствам.
- О том, как достичь оптимальной производительности при работе со стыковочным устройством, см. в подразделе "Анализ питания стыковочного устройства" разделе "Устранение неисправностей" *Руководства пользователя*.

## Вид спереди

**⚠ ПРЕДУПРЕЖДЕНИЕ.** Не закрывайте воздухозаборник, не вставляйте в него предметы и следите, чтобы в нем не накапливалась пыль. Не держите работающий компьютер в местах с плохой вентиляцией, например в чемодане. Это может повредить компьютер или привести к пожару.

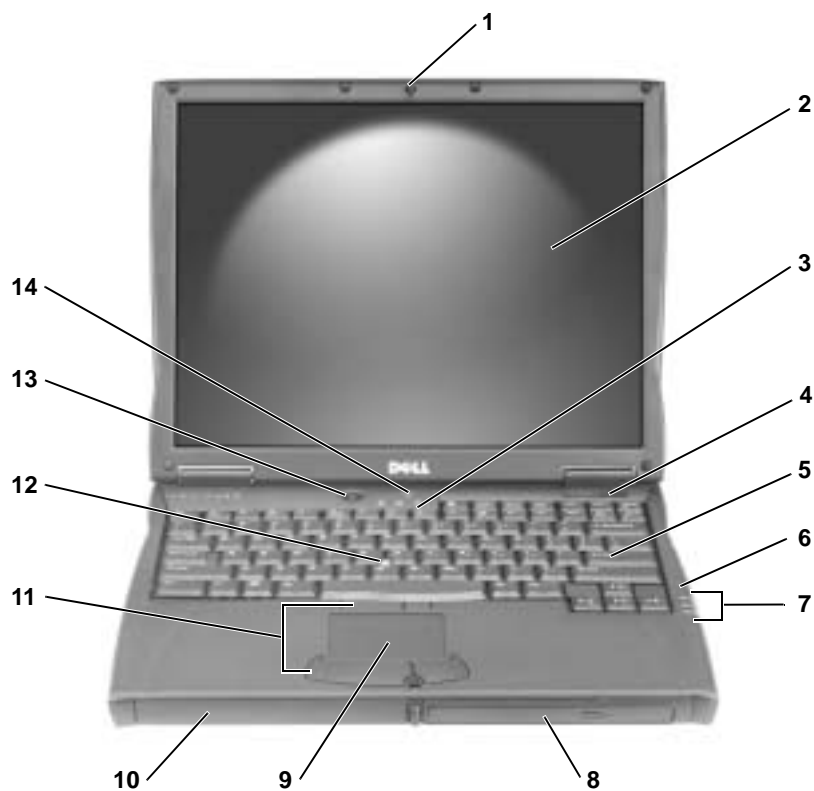

1	защелка дисплея	8	модульный отсек
2	дисплей	9	тач-пэд
3	индикаторы состояния клавиатуры	10	аккумуляторный отсек
4	воздухозаборник	11	кнопки трекстика и тащ-пэда
5	клавиатура	12	трекстик
6	микрофон	13	кнопка питания
7	индикаторы состояния устройств	14	кнопка AccessDirect

## Вид слева

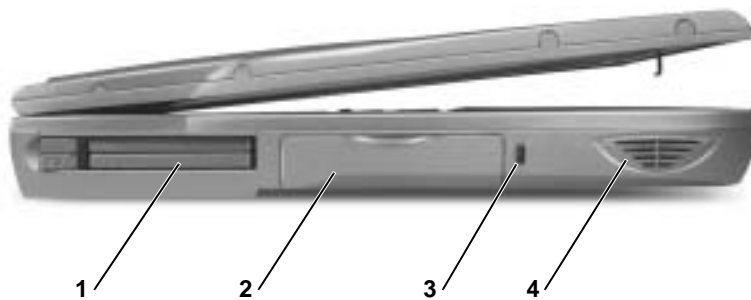

- |   |                               |
|---|-------------------------------|
| 1 | гнездо для платы PC Card      |
| 2 | жесткий диск                  |
| 3 | отверстие для защитного троса |
| 4 | динамик                       |

## Вид справа

**⚠ ПРЕДУПРЕЖДЕНИЕ.** Не закрывайте воздухозаборник, не вставляйте в него предметы и следите, чтобы в нем не накапливалась пыль. Не держите работающий компьютер в местах с плохой вентиляцией, например в чемодане. Это может повредить компьютер или привести к пожару.

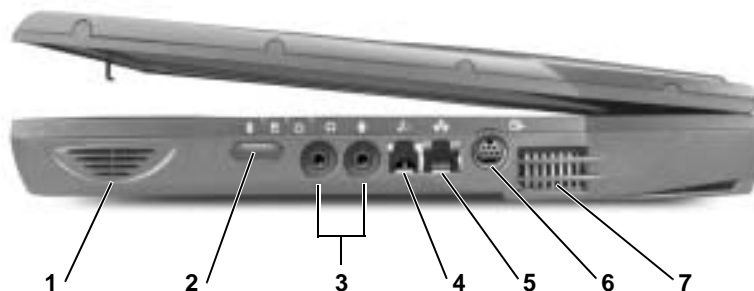

1	динамик	5	сетевой разъем
2	датчик инфракрасной связи	6	разъем S-Video TV-out
3	аудиоразъемы	7	воздухозаборники
4	разъем модема (дополнительный)		



## Вид сзади

**ЗНАК** **ЗАМЕЧАНИЕ.** Чтобы не повредить компьютер, после его выключения подождите 5 секунд, прежде чем отсоединять внешнее устройство.

**ЗНАК** **ПРЕДУПРЕЖДЕНИЕ.** Не закрывайте воздухозаборник, не вставляйте в него предметы и следите, чтобы в нем не накапливалась пыль. Не держите работающий компьютер в местах с плохой вентиляцией, например в чемодане. Это может повредить компьютер или привести к пожару.

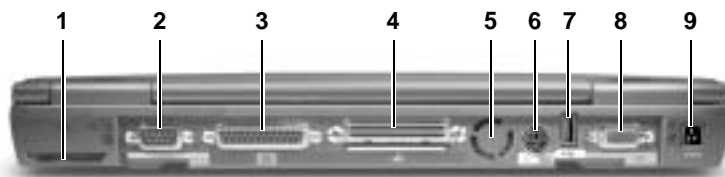

1	вентилятор	6	разъем PS/2
2	разъем последовательного порта	7	разъем шины USB
3	разъем параллельного порта	8	видеоразъем
4	стыковочный разъем	9	разъем адаптера переменного тока
5	вентилятор		

## Вид снизу

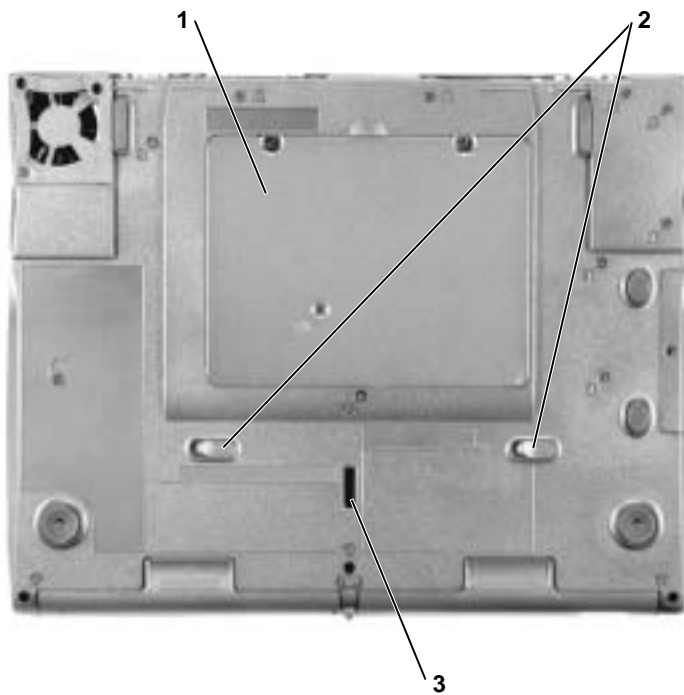

---

**1** крышка модуля для платы Mini PCI,  
модема и модуля памяти

---

**2** защелки освобождения устройств

---

**3** защелка стыковочного устройства

---

## Удаление аккумуляторной батареи

**ЗАМЕЧАНИЕ.** Если вы меняете аккумуляторную батарею в компьютере, который находится в режиме ожидания Standby, в вашем распоряжении не более 4 минут, иначе компьютер выключится, и несохраненные данные будут потеряны.

Перед удалением батареи убедитесь, что компьютер отключен, находится в режиме управления электропитанием или подключен к электросети. Подключите модем к телефонной розетке.

- 1 Если компьютер пристыкован, отстыкуйте его.
- 2 Отодвиньте и держите защелку без фиксации для батареи.
- 3 Выньте аккумуляторную батарею.

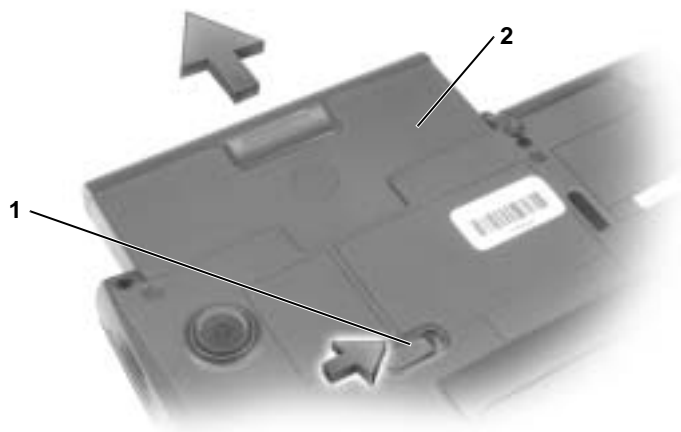

1 правая защелка батареи

2 аккумуляторная батарея

## Установка аккумуляторной батареи

Продвигайте батарею в отсек, пока не услышите щелчок.

# Запуск программы Dell Diagnostics

Корпорация Dell предоставляет целый ряд средств, которые призваны помочь, если компьютер в процессе работы поведет себя не так, как ожидалось. Информацию по этим справочным средствам можно найти в разделе "Получение справки" *Руководстве пользователя*.

Если неполадки в компьютере не дают возможности обратиться к интерактивному *Руководству пользователя*, воспользуйтесь программой диагностики Dell Diagnostics, которая поможет выявить и устранить причину неполадки. Программа Dell Diagnostics находится на жестком диске.



**ПРИМЕЧАНИЕ.** Если на экране компьютера нет изображения, обратитесь в корпорацию Dell. Прежде чем обращаться в службу технической поддержки Dell, запустите программу Diagnostics, так как эта программа предоставляет данные, которые могут у вас спросить.

- 1 Выключите компьютер.
- 2 Если компьютер пристыкован, отстыкуйте его.
- 3 Подключите компьютер к электросети.
- 4 Нажмите и держите клавишу Dell AccessDirect™, пока включаете компьютер.

Компьютер запускает проверку Pre-boot System Assessment – серию встроенных диагностических тестов, которые проверяют системную плату, клавиатуру, жесткий диск и дисплей.

- Во время проверки отвечайте на вопросы, отображаемые на экране.
- Если обнаружен сбой какого-либо компонента, компьютер останавливается и выдает звуковой сигнал. Чтобы остановить проверку Assessment и перезагрузить операционную систему, нажмите клавишу . Чтобы перейти к следующему тесту, нажмите клавишу . Чтобы повторно протестировать неисправный компонент, нажмите клавишу .
- Если во время проверки Pre-boot System Assessment обнаружен сбой, запишите код ошибки и обратитесь в корпорацию Dell, прежде чем продолжать работу программы Dell Diagnostics.
- Если получено сообщение о том, что раздел Diagnostics Utility не найден, выполните инструкции на экране, чтобы запустить программу Dell Diagnostics с компакт-диска *Drivers and Utilities*.



Электромагнитной совместимостью (Electromagnetic Compatibility – EMC) называют способность электронного оборудования правильно работать в окружении других электронных приборов. Хотя этот компьютер разработан с учетом законодательства по электромагнитным помехам, гарантировать отсутствие помех в каждом конкретном устройстве невозможно. Если данное оборудование создает помехи в работе служб радиосвязи, что можно определить, отключив это оборудование и снова включив его, попытайтесь устранить помехи с помощью одного или нескольких указанных ниже способов.

- Переориентируйте приемную антенну.
- Измените положение компьютера относительно приемника.
- Отодвиньте компьютер от приемника.
- Подключите компьютер к другой розетке, так чтобы питание компьютера и приемника осуществлялось от разных электроцепей.

Если необходимо, проконсультируйтесь у представителя службы технической поддержки корпорации Dell или у опытного радиотехника.

Дополнительную информацию по стандартам см. в разделе "Законодательство и стандарты" Приложения к *Руководству пользователя*. В каждом разделе содержится информация по EMC/EMI и по безопасности устройства для конкретной страны или группы стран.

Dell™ Latitude™ C540/C640 Series

# Príručka - systémové informácie



# Poznámky, Upozornenia, Výstrahy



**POZNÁMKA.** POZNÁMKA uvádza dôležité informácie, ktoré umožňujú lepšie využitie počítača.



**UPOZORNENIE.** UPOZORNENIE naznačuje, že existuje riziko poškodenia hardvéru alebo straty údajov, a ponúka spôsob, ako problému zabrániť.



**VÝSTRAHA.** VÝSTRAHA upozorňuje na možné riziko poškodenia majetku, poranenia alebo smrti.

## Skratky a akronymy

Kompletný zoznam skratiek a akronymov nájdete v *Používateľskej príručke*. Podľa toho, aký operačný systém používate: dvakrát kliknite na ikonu **Používateľská príručka** na pracovnej ploche alebo kliknite na tlačidlo **Start** (Štart), na príkaz **Help and Support Center** (Centrum pomoci a technickej podpory) a potom na príkaz **User and system guides** (Používateľské a systémové príručky).

Ak ste si kúpili počítač série Dell™ n Series, akékoľvek odkazy na operačné systémy Microsoft® Windows® v tomto dokumente sú irelevantné.

---

**Informácie v tejto príručke podliehajú zmenám bez predchádzajúceho upozornenia.**

© 2002–2003 Dell Computer Corporation. Všetky práva vyhradené.

Akékoľvek kopírovanie bez predchádzajúceho písomného súhlasu spoločnosti Dell Computer Corporation je prísne zakázané.

Obchodné známky použité v texte: *Dell*, logo *DELL*, *Latitude*, *TrueMobile* a *AccessDirect* sú obchodné známky spoločnosti Dell Computer Corporation; *Microsoft* a *Windows* sú ochranné známky spoločnosti Microsoft Corporation; *Intel*, *Pentium* a *Celeron* sú ochranné známky spoločnosti Intel Corporation; *EMC* je ochranná známka spoločnosti EMC Corporation.

Ostatné obchodné známky a obchodné názvy v tejto príručke sa môžu používať ako referencie na entity, ktoré si uplatňujú nárok na tieto známky a názvy, alebo ako referencie na ich produkty. Spoločnosť Dell Computer Corporation sa zrieka akéhokoľvek nároku na vlastníctvo iných ako vlastných obchodných znáмок a obchodných názvov.



# Obsah

<b>VÝSTRAHA: Bezpečnostné pokyny</b>	<b>241</b>
Všeobecné	241
Napájanie	242
Batéria	243
Cestovanie lietadlom	244
Inštrukcie EMC	244
Obyvatelia štátu Kalifornia	244
<b>Zásady používania počítača</b>	<b>245</b>
Ergonomické návyky pri práci s počítačom	246
Zásady práce vnútri počítača	246
Ochrana proti elektrostatickému vybitiu	247
Likvidácia batérie	247
<b>Ako získať informácie a pomoc</b>	<b>248</b>
<b>Inštalácia počítača</b>	<b>250</b>
<b>Informácie o počítači</b>	<b>251</b>
Pohľad spredu	252
Pohľad zľava	254
Pohľad sprava	255
Pohľad zozadu	256
Pohľad zospodu	257
<b>Ako vyberať batériu</b>	<b>258</b>
<b>Inštalácia batérie</b>	<b>258</b>
<b>Spustenie programu Dell Diagnostics</b>	<b>259</b>
<b>Regulačné upozornenia</b>	<b>260</b>



# **VÝSTRAHA:** **Bezpečnostné pokyny**

Dodržiavaním nasledujúcich bezpečnostných pokynov zaistíte vlastnú bezpečnosť a ochránite počítač a pracovné prostredie pred možným poškodením.

## **Všeobecné**

- Nepokúšajte sa počítač opravovať sami, pokiaľ nie ste vyškoleným servisným technikom. Vždy presne dodržiavajte inštaláčne pokyny.
- Pri použití predlžovacieho kábla s adaptérom skontrolujte, či ampérová hodnota zariadení pripojených k predlžovaciemu káblu neprevyšuje povolenú ampérovú hodnotu.
- Dajte pozor, aby sa do vetracích ani iných otvorov počítača nedostali žiadne predmety. Mohlo by dôjsť ku skratu vnútorných súčiastok a následnému vznieteniu alebo zásahu elektrickým prúdom.
- Zapnutý počítač nenechávajte v priestore s nedostatočným prúdením vzduchu, napr. v prepravnom kufríku alebo zatvorenej aktovke. Nedostatok vzduchu môže spôsobiť poškodenie počítača alebo vznietenie.
- Počítač nesmie byť blízko radiátora či iného tepelného zdroja. Chladiace otvory musia byť voľné. Pod počítačom by nemali byť voľne položené papiere, počítač nedávajte do uzavretých priestorov v stene, na posteľ, pohovku alebo koberec.
- Ak na spúšťanie počítača alebo dobíjanie batérie používate adaptér, umiestnite ho na vetrané miesto, napr. na pracovný stôl alebo podlahu. Adaptér nezakrývajte papiermi ani ničím, čo by mohlo brániť chladeniu. Nepoužívajte ho ani v prepravnom kufríku.
- Počas bežnej prevádzky počítača sa adaptér môže prehriať. Počas prevádzky alebo tesne po nej manipulujte s adaptérom opatrne.
- Spodný panel prenosného počítača by počas práce nemal byť dlhodobo v priamom styku s pokožkou. Počas normálnej prevádzky sa povrchová teplota spodného panela postupne zvyšuje (zvlášť pri napájaní striedavým prúdom). Nepretržitý kontakt s odhalenou pokožkou môže spôsobiť bolesť, prípadne i popáleniny.
- Počítač nepoužívajte vo vlhkom prostredí, napr. blízko vane, umývadla, pri bazéne alebo vo vlhkom suteréne.
- Ak je súčasťou počítača integrovaný alebo prídavný modem (PC karta), pri blížiacej sa búrke odpojte kábel modemu, aby ste sa vyhli riziku zásahu elektrickým prúdom (bleskom cez telefónne vedenie).



## **VÝSTRAHA:** **Bezpečnostné pokyny (pokračovanie)**

- Počas búrky nepripájajte ani neodpájajte žiadne káble, ani nerobte žiadnu údržbu či rekonfiguráciu. Vyhnite sa tak riziku zásahu elektrickým prúdom. Počítač môžete používať počas búrky, iba ak sú odpojené všetky káble a počítač pracuje na batérie.
- Ak je súčasťou počítača modem, kábel modemu musí mať minimálnu plochu prierezu 26 AWG (1,3 mm<sup>2</sup>) a modulový konektor RJ-11, ktorý spĺňa predpisy FCC.
- Skôr ako otvoríte kryt pamäťového modulu, karty Mini PCI alebo modemu v spodnej časti počítača, odpojte z elektrických zásuviek všetky káble a odpojte aj telefónny kábel.
- Ak je na počítači modemový konektor RJ-11 aj sieťový konektor RJ-45, vložte telefónny kábel do konektora RJ-11, nie do konektora RJ-45.
- Počas normálnej prevádzky sa PC karty môžu prehriať. Po dlhodobom nepretržitom používaní vyberajte PC karty opatrne.
- Pred čistením počítač odpojte z elektrickej zásuvky. Na čistenie používajte mäkkú textíliu, navlhčenú vo vode. Nepoužívajte tekuté ani aerosólové čistiace prostriedky, ktoré môžu obsahovať horľavé látky.

### **Napájanie**

- Používajte iba adaptér dodávaný spoločnosťou Dell, schválený pre tento typ počítača. Pri použití iného adaptéra hrozí riziko vznietenia alebo explózie.
- Pred pripojením počítača do elektrickej zásuvky skontrolujte hodnotu napätia adaptéra a skontrolujte, či sa požadované napätie a frekvencia zhodujú so zdrojom napájania.
- Ak chcete počítač odpojiť od všetkých zdrojov napájania, vypnite počítač, vyberte batériu a odpojte adaptér z elektrickej zásuvky.
- Zásahu elektrickým prúdom možno predísť zapojením adaptéra a káblov napájania zariadenia do riadne uzemneného elektrického zdroja. Na zabezpečenie uzemnenia môžu byť tieto káble vybavené zástrčkami s tromi kolíkmi. Nepoužívajte zásuvky adaptéra a zo zástrčky kábla neodstraňujte uzemňujúci kolík. Vždy používajte správny typ predĺžovacieho kábla, buď s dvomi alebo tromi kolíkmi, ktorý vyhovuje káblu napájania adaptéra.



## **VÝSTRAHA:** **Bezpečnostné pokyny (pokračovanie)**

- Kábel napájania adaptéra by mal byť voľný a nemal by prekážať v ceste.
- Ak používate lištu s viacerými otvormi napájania, kábel adaptéra zapájajte opatrne. Pri niektorých lištách existuje možnosť nesprávneho zapojenia. V dôsledku nesprávneho zapojenia zástrčky napájania môže dôjsť k trvalému poškodeniu počítača. Zároveň hrozí riziko zásahu elektrickým prúdom, prípadne vznietenia. Uzemňovací kolík na zástrčke napájania musí byť správne zapojený do zodpovedajúceho uzemňovacieho kontaktu v lište napájania.

### **Batéria**

- Používajte iba moduly batérií Dell™ schválené pre tento typ počítača. Pri použití iných typov batérií sa zvyšuje riziko vznietenia alebo explózie.
- Batériu nikdy nenoste vo vrecku, náprsnej taške ani na žiadnom inom mieste, kde by sa mohla dostať do styku s kovovými predmetmi (napr. kľúčmi od auta alebo spinkami na papier), ktoré by v termináloch batérie mohli spôsobiť skrat. Výsledkom je nebezpečne silný elektrický prúd, ktorý môže spôsobiť extrémne vysokú teplotu a následné poškodenie batérie, prípadne vznietenie alebo poškodenie prepálením.
- Pri nesprávnom narábaní s batériou hrozí riziko popálenia. Batériu nerozoberajte. S poškodenou alebo vytekajúcou batériou manipulujte mimoriadne opatrne. Z článkov poškodenej batérie môže vytekať elektrolyt spôsobujúci poranenia.
- Batériu skladujte mimo dosahu detí.
- Počítač ani batériu nenechávajte blízko tepelného zdroja, ako je radiátor, krb, sporák, elektrický ohrievač alebo iné tepelné zariadenia, a v žiadnom prípade ich nevystavujte teplote vyššej ako 60 °C. Pri zahriatí na vysoké teploty môžu batériové články vybuchnúť alebo vytečť a zvýšiť tak riziko vznietenia.
- Batérie počítača neodhadzujte do ohňa ani do koša s odpadkami z domácnosti. Články batérie môžu vybuchnúť. Použité batérie znehodnoťte podľa pokynov výrobcu, prípadne sa so žiadosťou o pomoc obráťte na miestnu organizáciu zaoberajúcu sa likvidáciou odpadu. Použité alebo poškodené batérie ihneď zlikvidujte.



## VÝSTRAHA: Bezpečnostné pokyny (pokračovanie)

### Cestovanie lietadlom

- Na používanie počítača Dell na palube lietadla sa môžu vzťahovať určité predpisy stanovené leteckým úradom alebo obmedzenia jednotlivých prepravcov. Podľa týchto predpisov alebo obmedzení môže napríklad platiť zákaz používania akýchkoľvek osobných elektronických zariadení, ktoré pri používaní na palube lietadla umožňujú prenos vysokofrekvenčných alebo iných elektromagnetických signálov.
  - Ak je prenosný počítač Dell vybavený zariadením Dell TrueMobile™ alebo iným zariadením na bezdrôtovú komunikáciu, najistejšie je takéto zariadenie vypnúť ešte pred vstupom do lietadla a dodržiavať všetky pokyny pracovníkov aerolínií týkajúce sa používania takýchto zariadení. Možno tak predísť narušeniu príslušných obmedzení.
  - Používanie osobných elektronických zariadení, napríklad prenosného počítača, môže byť na palube lietadla zakázané počas niektorých kritických fáz letu, napríklad pri štarte alebo pristávaní. Niektoré letecké spoločnosti môžu za kritickú fázu letu označiť ktorúkoľvek dobu, keď lietadlo letí pod hranicou 3 050 m (10 000 stôp). Pri používaní osobných elektronických zariadení postupujte podľa špecifických pokynov leteckej spoločnosti.

### Inštrukcie EMC

V súlade s dodržiavaním klasifikácie EMC vhodnej pre určené prostredie používajte tienené návestné káble. Pre paralelné tlačiarne je k dispozícii kábel od spoločnosti Dell. Kábel si môžete objednať aj na webovej lokalite spoločnosti Dell [www.dell.com](http://www.dell.com).

Statická elektrina môže poškodiť elektronické súčiastky vnútri počítača. Tomuto poškodeniu možno predísť vybitím statickej elektriny z vášho tela, skôr ako prídete do styku s elektronickými súčiastkami počítača, napríklad s pamäťovým modulom. Môžete to urobiť tak, že sa dotknete nekrytého kovového povrchu vstupno-výstupného panela počítača.

### Obyvatelia štátu Kalifornia

**UPOZORNENIE.** Pri používaní kábla tohto produktu alebo káblov príslušenstva pre tento produkt je používateľ vystavený olovu - chemikálii, ktorá je v štáte Kalifornia známa ako látka spôsobujúca vrodené chyby a iné poruchy rozmnožovania. **Po skončení manipulácie s káblom si umyte ruky.**

# Zásady používania počítača

Poškodeniu počítača predídete dodržiavaním nasledovných bezpečnostných pokynov:

- Pred začatím práce umiestnite počítač na rovnú plochu.
  - Pri cestovaní sa s počítačom nesmie zaobchádzať ako s batožinou. Možno ho nechať skontrolovať bezpečnostným röntgenovým prístrojom, ale nikdy nie detektorom kovov. Pri manuálnej kontrole počítača majte vždy poruke nabitú batériu, aby ste mohli počítač na požiadanie zapnúť.
  - Ak pevný disk prenášate oddelene od počítača, zabaľte ho do nevodivého materiálu, napríklad do textílie alebo papiera. Pri manuálnej kontrole pevného disku buďte pripravení na jeho inštaláciu do počítača. Pevný disk možno nechať skontrolovať bezpečnostným röntgenovým prístrojom, ale nikdy nie detektorom kovov.
  - V dopravných prostriedkoch nedávajte počítač do úložného priestoru nad hlavou, kde by sa mohol presúvať zo strany na stranu. Zabráňte pádu počítača na zem a nevystavujte ho ani iným mechanickým otrasom.
  - Počítač, batériu aj pevný disk chráňte pred poškodením z vonkajšieho prostredia, ktoré môže spôsobiť napríklad špina, prach, jedlo, tekutiny, extrémne teploty či dlhodobé vystavenie slnečnému žiareniu.
  - Pri prenose počítača do prostredia s výrazne odlišnou teplotou alebo vlhkosťou sa na povrchu alebo vnútri počítača môže zrážať para. V takom prípade treba s prácou na počítači chvíľu počkať, kým sa vlhkosť nevyparí, aby sa počítač nepoškodil.
- ➔ UPOZORNENIE.** Ak počítač prenášate z chladného do teplejšieho prostredia alebo naopak, zapnite ho do siete až po chvíli, aby sa mohol prispôsobiť okolitej teplote.
- Kábel odpájajte potiahnutím za konektor alebo za krúžok na konci kábla, nie za samotný kábel. Konektor vytáhnite rovnomerne, neohýbajte ho, aby ste neohli niektorý z kolíkov. Pred pripojením kábla skontrolujte, či sú obidva konektory správne nasmerované a zarovnané.
  - S komponentmi narábajte opatrne. Komponent, napr. pamäťový modul, držte za okraj, nie za kolíky.
  - Pri vyberaní pamäťového modulu alebo odpájaní periférnych zariadení môže dôjsť k poškodeniu systémovej dosky. Poškodeniu predídete tak, že najskôr vypnete počítač, odpojíte kábel adaptéra, počkáte päť sekúnd a až potom odpojíte periférne zariadenia, resp. vyberiete pamäťový modul.

## Zásady používania počítača (pokračovanie)

- Na čistenie obrazovky používajte mäkkú, čistú textíliu a vodu. Navlhčíte textíliu a v jednom smere - zhora nadol - pretierajte plochu obrazovky. Obrazovku okamžite vysušte a udržiavajte ju aj naďalej suchú. Ak je obrazovka dlhší čas vlhká, môže dôjsť k jej poškodeniu. Na čistenie obrazovky *nepoužívajte* bežný čistiaci prostriedok na okná.
- Ak sa počítač namočí alebo inak poškodí, postupujte podľa pokynov v časti „Riešenie problémov“ (Solving Problems) v online *Používateľskej príručke*. Ak problémy s prevádzkou počítača pretrvávajú aj po vykonaní týchto krokov, obráťte sa na spoločnosť Dell. Kontaktné informácie nájdete v časti „Getting Help“ (Potrebujete pomoc) v *Používateľskej príručke*.

### Ergonomické návyky pri práci s počítačom

 **VÝSTRAHA.** Nesprávne alebo dlhodobé používanie klávesnice môže spôsobiť poškodenie zdravia.

 **VÝSTRAHA.** Dlhodobé pozeranie na obrazovku spôsobuje namáhanie zraku.

Na zaistenie pohodlného a efektívneho používania dodržiavajte pri nastavovaní a používaní počítača ergonomické pokyny uvedené v časti Appendix (Príloha) v online *Používateľskej príručke*.

Tento prenosný počítač nie je určený na používanie v nepretržitej prevádzke ako kancelárske zariadenie. Pri dlhodobej práci v kancelárii sa odporúča pripojiť externú klávesnicu.

### Zásady práce vnútri počítača

Pri odstraňovaní alebo inštalácii pamäťových modulov, karty Mini PCI alebo modemu postupujte podľa nasledujúcich krokov v stanovenom poradí.

 **UPOZORNENIE.** Jediným prípadom, kedy môžete zasahovať do vnútra počítača, je inštalácia pamäťových modulov, karty Mini PCI alebo modemu.

 **UPOZORNENIE.** Prípadnému poškodeniu systémovej dosky môžete predísť tak, že po vypnutí počítača počkáte 5 minút a až potom odpojíte zariadenie, resp. pamäťový modul, kartu Mini PCI alebo modem.

- 1 Vypnite počítač a všetky pripojené zariadenia.
- 2 Odpojte počítač a všetky pripojené zariadenia z elektrickej zásuvky. Zníži sa tak prípadné riziko poranenia alebo zásahu elektrickým prúdom. Odpojte od počítača aj všetky telefonické alebo telekomunikačné káble.



## Zásady používania počítača (pokračovanie)

- 3 Z panela batérie vyberte batériu a v prípade potreby aj druhú batériu z modulového panela.
- 4 Uzemnite sa dotykom nekrytého kovového povrchu vstupno-výstupného panela na zadnej časti počítača.  
  
Počas práce sa vstupno-výstupného panela dotýkajte opakovane, aby sa rozptýlila statická elektrina, ktorá by mohla poškodiť vnútorné súčiastky.

### Ochrana proti elektrostatickému vybitiu

Statická elektrina môže poškodiť elektronické súčiastky vnútri počítača. Tomuto poškodeniu možno predísť vybitím statickej elektriny z vášho tela, skôr ako prídete do styku s elektronickými súčiastkami počítača, napríklad s pamäťovým modulom. Môžete to urobiť tak, že sa dotknete nekrytého kovového povrchu vstupno-výstupného panela počítača.

Počas práce vnútri počítača sa opakovane dotýkajte vstupno-výstupného konektora, aby sa vybila statická elektrina, ktorá sa nahromadila vo vašom tele.

Poškodeniu v dôsledku elektrostatického vybitia možno predísť dodržiavaním týchto zásad:

- Pri vybalovaní staticky citlivého komponentu z prepravného kartónu odstráňte antistatický obalový materiál až bezprostredne pred inštalovaním komponentu. Tesne pred odstránením antistatického obalu musíte odstrániť statickú elektrinu zo svojho tela.
- Citlivý komponent pri preprave najskôr vložte do antistatickej škatule alebo obalu.
- S citlivými komponentmi by sa malo manipulovať v staticky bezpečnom priestore. Pokiaľ je to možné, použite aj antistatické krytie podlahy a pracovného stola.







### Likvidácia batérie

Vo vašom počítači sa používajú lítium-iónové batérie. Inštrukcie na výmenu lítium-iónovej batérie nájdete v tejto príručke v časti „Ako vyberať batériu“ a v *Používateľskej príručke* k počítaču Dell v časti „Using the Battery“ (Používanie batérie).

Batériu neodhadzujte do koša s odpadkami z domácnosti. Adresu najbližšieho miesta zberu použitých batérií vám poskytne miestna organizácia zaoberajúca sa likvidáciou odpadu.

## Ako získať informácie a pomoc

Nasledujúca tabuľka uvádza prostriedky, ktoré spoločnosť Dell poskytuje ako nástroje na získanie podpory. S počítačom sa môžu dodávať aj niektoré dodatočné prostriedky.

Prostriedok	Obsah	Využitie
	<p>Disk CD <i>Drivers and Utilities</i></p> <ul style="list-style-type: none"> <li>• Dell Diagnostics</li> <li>• ovládače</li> <li>• pomôcky</li> <li>• dokumentácia k počítaču a príslušným zariadeniam</li> </ul>	<p>Pozrite si hlavnú ponuku disku CD s názvom <i>Drivers and Utilities</i> (Ovládače a pomôcky), ktorý sa dodáva spolu s počítačom. Z rozbaľovacej ponuky si vyberte možnosti určené pre váš počítač.</p> <p>Počítač doručený spoločnosťou Dell už má nainštalovanú dokumentáciu i ovládače. Pomocou tohto disku CD si môžete prečítať dokumentáciu alebo preinštalovať ovládače. Môžete pomocou neho spustiť aj diagnostické nástroje (ak nemožno spustiť diagnostický program z pevného disku).</p> <p>Ďalšie informácie nájdete v online <i>Používateľskej príručke</i>.</p>
 	<p>Servisné a registračné menovky</p> <ul style="list-style-type: none"> <li>• kód „Express Service Code“ a kód „Service Tag“ (servisná značka)</li> <li>• kód Product Key, nazývaný aj ID produktu (Product ID) alebo Certifikát pravosti (Certificate of Authenticity - COA)</li> </ul>	<p>Kód Express Service Code a Service Tag (servisná značka) sú jedinečné identifikátory vášho počítača Dell™.</p> <p>Číslo Product Key (alebo Product ID) budete potrebovať pri inštalácii operačného systému.</p>
	<p>Disk CD <i>Operating System</i></p>	<p>Pomocou disku CD <i>Operating System</i> (operačný systém), ktorý sa dodáva spolu s počítačom, možno preinštalovať operačný systém.</p> <p><b>POZNÁMKA.</b> Disk CD <i>Operating System</i> nemusí obsahovať všetky najnovšie ovládače určené pre váš počítač. Ak inštalujete operačný systém, pomocou disku CD <i>Drivers and Utilities</i> môžete preinštalovať ovládače zariadení dodaných spolu s počítačom. Najnovšie ovládače získate aj v lokalite <a href="http://support.dell.com">support.dell.com</a>.</p>

Prostriedok	Obsah	Využitie
<b>support.dell.com</b>	<p>Webová lokalita technickej podpory - Dell Support</p> <ul style="list-style-type: none"> <li>• najčastejšie otázky</li> <li>• súbory na prevzatie</li> <li>• dokumentácia</li> <li>• online diskusie o počítačoch</li> <li>• vyhľadávacie databázy</li> </ul>	<p>Go to Vyplnením registračného formulára na stránke <b>support.dell.com</b> získate rôzne výhody:</p> <ul style="list-style-type: none"> <li>• pomoc pri bežnom používaní, inštalácii a riešení problémov (služba Ask Dudley, databáza Dell Knowledge Base),</li> <li>• prístup k dokumentácii k počítaču a zariadeniam (časť Dell Documents),</li> <li>• prístup k najnovším verziám ovládačov k počítaču (časť Downloads for Your Dell),</li> <li>• prístup k online diskusiám so zákazníkmi a technickými odborníkmi spoločnosti Dell (služba Dell Talk),</li> <li>• prístup k zoznamu online prepojení na hlavných predajcov spoločnosti Dell.</li> </ul>
<b>Premier Support.Dell.com</b>	<p>Webová lokalita technickej podpory - Dell Premier Support</p> <ul style="list-style-type: none"> <li>• stav žiadosti o servis</li> <li>• najčastejšie technické problémy podľa produktov</li> <li>• najčastejšie otázky podľa čísla produktu</li> <li>• prispôsobené servisné značky</li> <li>• podrobné informácie o konfigurácii systému</li> </ul>	<p>Otvorte si stránku <b>premiersupport.dell.com</b>.</p> <p>Webová lokalita Dell Premier Support je určená pre firmy a vládne a vzdelávacie organizácie. Je k dispozícii samostatným zákazníkom, ktorí si predplatili program Premier Support.</p> <p>Táto služba nemusí byť dostupná vo všetkých krajinách.</p>

## Inštalácia počítača

- 1 Vybalíte škatuľu s príslušenstvom.
- 2 Obsah škatule s príslušenstvom, ktoré budete potrebovať na inštaláciu počítača, odložte nabok.  
Škatuľa s príslušenstvom obsahuje aj používateľskú dokumentáciu a rôzny softvér a doplnkový hardvér (napr. PC karty, ovládače a batérie), ktorý ste si objednali.
- 3 Zapojte adaptér do konektora adaptéra a do elektrickej zásuvky.



4 Počítač zapnete otvorením obrazovky a stlačením tlačidla napájania.

 **POZNÁMKA.** Počítač vložte do doku, až keď bol aspoň raz zapnutý a vypnutý.



1 tlačidlo napájania

## Informácie o počítači

Podrobné informácie o počítači nájdete v online *Používateľskej príručke*. Prístup k dokumentácii závisí od operačného systému; kliknite na ikonu **User's Guide** (Používateľská príručka) na pracovnej ploche alebo na tlačidlo **Start** (Štart), na príkaz **Help and Support Center** (Centrum pomoci a technickej podpory) a potom na príkaz **User and system guides** (Používateľské a systémové príručky). Medzi nasledujúcimi informáciami nájdete odpovede na niektoré časté otázky týkajúce sa počítača:

- *Modem a sieťový adaptér:* Súčasťou počítača je modem v.92 s rýchlosťou 56 kb/s a sieťový adaptér 10/100 Ethernet LOM. Umiestnenie konektorov si môžete pozrieť v tejto príručke v časti Pohľad sprava. Ďalšie informácie o portoch a konektoroch nájdete v časti „About Your Computer“ (Informácie o počítači) v online *Používateľskej príručke*.
- *Výdrž a používanie batérie:* Ak používate batériu s kapacitou 4460 mAh (dodáva sa štandardne spolu s počítačom), pri bežnom používaní počítača vydrží jedna plne nabitá batéria tri až štyri hodiny. Určité typy operácií však môžu výdrž batérie značne znížiť.
  - Ďalšie informácie o používaní batérie a o šetrení energie nájdete v časti „Using a Battery“ (Používanie batérie) a „Power Management“ (Správa napájania) v *Používateľskej príručke*.
  - Informácie o používaní nízkokapacitných batérií nájdete v časti „Ensuring Sufficient Power for Your Computer“ (Zabezpečenie napájania počítača) v sekcii „Solving Problems“ (Riešenie problémov) v *Používateľskej príručke*.
- *Modulové zariadenia:* Informácie o modulovom otvore a o podporovaných zariadeniach nájdete v časti „Using the Module Bay“ (Používanie modulového otvoru) v *Používateľskej príručke*.
- *Dokovacie zariadenia:* Váš počítač podporuje stanicu Dell C/Dock Expansion Station a replikátor Dell C/Port Advanced Port Replicator.



**POZNÁMKA.** Dokovacie zariadenia nemusia byť k dispozícii vo všetkých krajinách.

- Informácie o vhodnom dokovacom zariadení nájdete v dokumentácii k zariadeniu.
- Informácie o zaistení optimálneho výkonu počítača pri použití dokovacieho zariadenia nájdete v časti „Docking Power Considerations“ (Napájanie počítača pri dokovaní) v sekcii „Solving Problems“ (Riešenie problémov) v *Používateľskej príručke*.

## Pohľad spredu



**VÝSTRAHA. Vetracie otvory neupchávajte, nekladajte do nich žiadne predmety a nenechávajte v nich usadený prach. Zapnutý počítač nenechávajte v priestore s nedostatočným prúdením vzduchu, napr. v zatvorenej aktovke. Nedostatočné vetranie môže spôsobiť poškodenie počítača alebo vznietenie.**

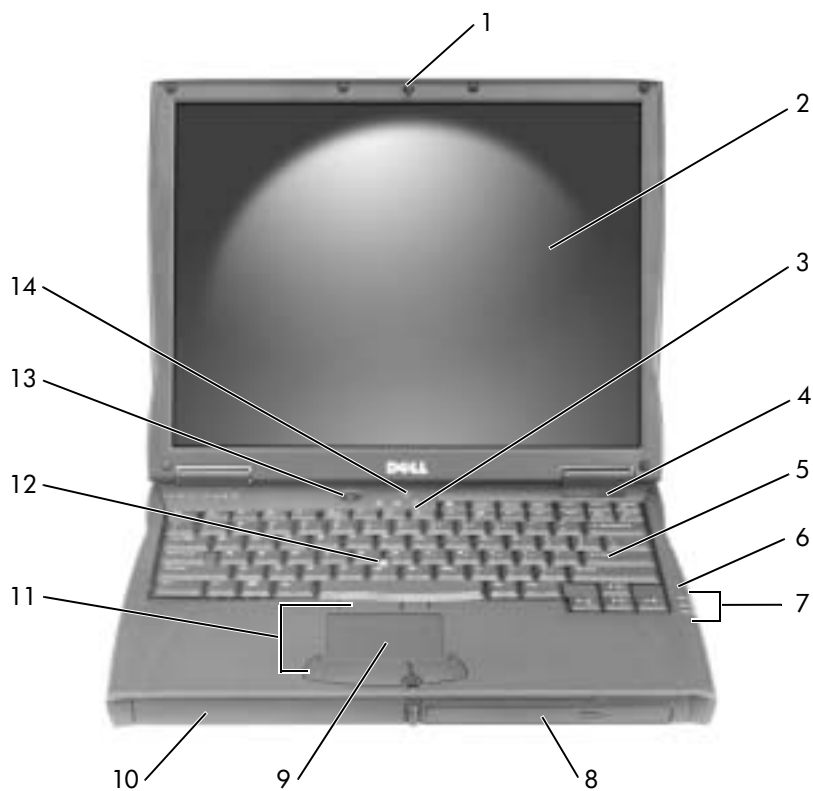

1	západka obrazovky	8	modulový panel
2	obrazovka	9	dotykový panel (touch pad)
3	kontrolky stavu klávesnice	10	otvor na batériu
4	vetrací otvor	11	tlačidlá polohovacieho kolíka/dotykového panela (touch pad)
5	klávesnica	12	polohovací kolík
6	mikrofón	13	tlačidlo napájania
7	kontrolky stavu zariadenia	14	tlačidlo AccessDirect

## Pohľad zľava

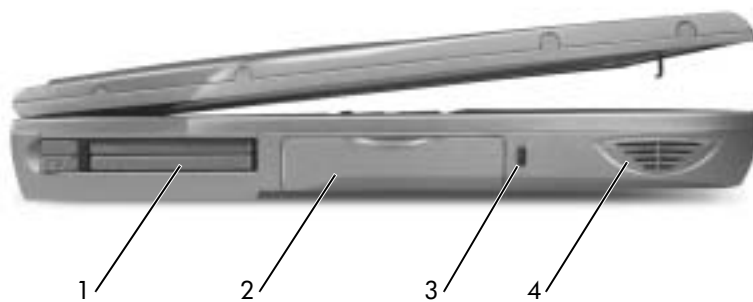

1	otvor pre PC karty
2	pevný disk
3	zásuvka bezpečnostného kábla
4	reproduktor



## Pohľad sprava

**⚠ VÝSTRAHA.** Vetracie otvory neupchávajújte, nekladajte do nich žiadne predmety a nenechávajújte v nich usadený prach. Zapnutý počítač nenechávajújte v priestore s nedostatočným prúdením vzduchu, napr. v zatvorenej aktovke. Nedostatočné vetranie môže spôsobiť poškodenie počítača alebo vznietenie.

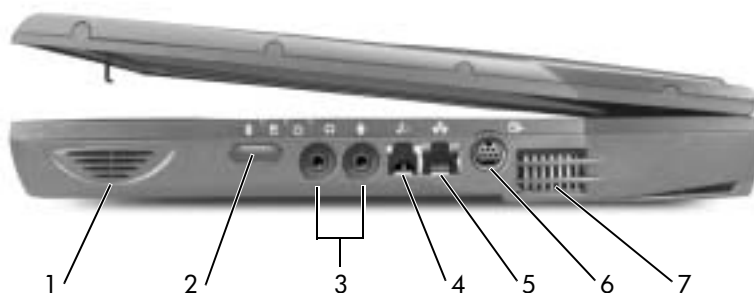

1	reproduktor	5	sieťový konektor
2	infračervený senzor	6	S-Video konektor s výstupom pre TV
3	audiokonektory	7	vetracie otvory
4	modemový konektor (prídavný)		

## Pohľad zozadu

**UPOZORNENIE.** Prípadnému poškodeniu počítača predídete tak, že externé zariadenie odpojíte až päť sekúnd po vypnutí počítača.

**VÝSTRAHA.** Vetracie otvory neupchávajújte, nekladajte do nich žiadne predmety a nenechávajújte v nich usadený prach. Zapnutý počítač nenechávajújte v priestore s nedostatočným prúdením vzduchu, napr. v zatvorenej aktovke. Nedostatočné vetranie môže spôsobiť poškodenie počítača alebo vznietenie.

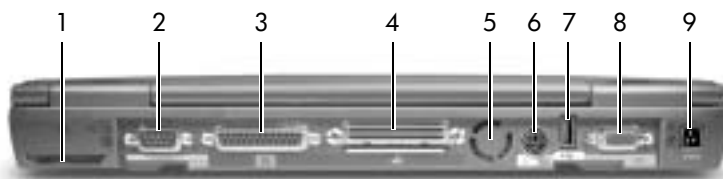

1 ventilátor	6 konektor PS/2
2 sériový konektor	7 konektor USB
3 paralelný konektor	8 videokonektor
4 dokovací konektor	9 konektor adaptéra
5 ventilátor	

## Pohľad zospodu

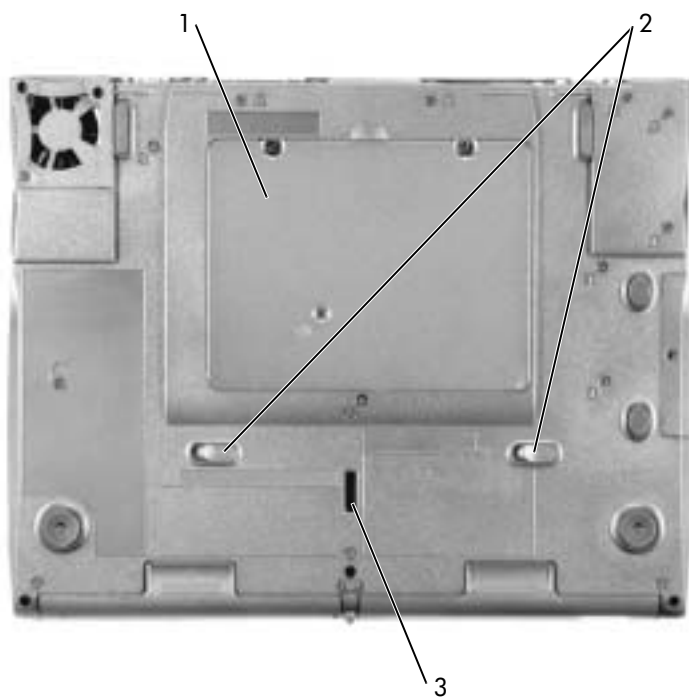

- 
- 1 kryt karty Mini PCI card, modemu a pamäťového modulu
  - 2 uvoľňovacie západky zariadenia
  - 3 západka dokovacieho zariadenia
-

## Ako vyberat' batériu

**UPOZORNENIE.** Ak sa rozhodnete vymeniť batériu v úspornom režime počítača, máte na jej výmenu štyri minúty. Po uplynutí tejto doby sa počítač vypne a všetky neuložené údaje sa stratia.

Skôr ako batériu vyberiete, počítač musí byť vypnutý, v režime správy napájania alebo zapojený do elektrickej zásuvky. Odpojte modem z telefónnej zásuvky.

- 1 Ak je počítač v doku, vyberte ho.
- 2 Posuňte a podržte západku batérie.
- 3 Vyberte batériu.

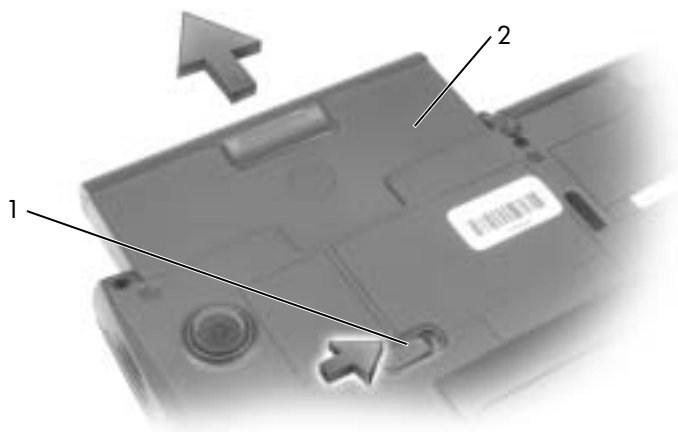

1 západka batérie

2 Batéria

## Inštalácia batérie

Batériu zasúvajte dnu, kým uvoľňovacia západka neklikne.

# Spustenie programu Dell Diagnostics

Spoločnosť Dell poskytuje množstvo nástrojov, ktoré umožňujú dosiahnuť lepší výkon počítača. Viac informácií o týchto pomocných nástrojoch nájdete v časti „Getting Help“ (Potrebujete pomoc) v online *Používateľskej príručke*.

Ak máte s počítačom problémy, ktoré vám znemožňujú prístup k online *Používateľskej príručke*, použite diagnostický program Dell Diagnostics, pomocou ktorého zistíte príčinu problémov a získate návod na ich riešenie. Program Dell Diagnostics sa nachádza na pevnom disku.



**POZNÁMKA.** Ak nefunguje obrazovka počítača, obráťte sa na spoločnosť Dell. V opačnom prípade spustíte diagnostický program ešte predtým, ako sa obrátite na technickú podporu spoločnosti Dell. Vďaka diagnostickým testom získate informácie, ktoré môžu byť užitočné pre technickú podporu.



- 1 Vypnite počítač.
- 2 Ak je počítač v doku, vyberte ho.
- 3 Počítač zapojte do elektrickej zásuvky.
- 4 Pri zapínaní počítača stlačte a podržte tlačidlo Dell AccessDirect™.

Počítač spustí program Pre-boot System Assessment - sériu vnorených diagnostických testov, ktoré vykonajú počítačnú kontrolu systémovej dosky, klávesnice, pevného disku a obrazovky.

- Počas tejto kontroly odpovedajte na všetky zobrazené otázky.
- Ak sa zistí zlyhanie komponentu, počítač sa zastaví a ozve sa zvukový signál. Ak chcete testovací program zastaviť a reštartovať operačný systém, stlačte kláves ; ak chcete spustiť ďalší test, stlačte kláves ; ak chcete znova testovať zlyhaný komponent, stlačte kláves .
- Ak program Pre-boot System Assessment počas kontroly zistí zlyhanie, zapíšte si kód chyby a obráťte sa na spoločnosť Dell. Až potom spustíte program Dell Diagnostics.
- Ak sa zobrazí hlásenie, že sa nenašla oblasť pomôcky Diagnostics Utility, postupujte podľa inštrukcií na obrazovke a spustíte program Dell Diagnostics z disku CD *Drivers and Utilities* (Ovládače a pomôcky).

Po dokončení programu Pre-boot System Assessment sa zobrazí hlásenie `Booting Dell Diagnostic Utility Partition. Press any key to continue.` (Zavádza sa oblasť pomôcky Diagnostics. Pokračujte stlačením ľubovoľného klávesu.)

- 5 Stlačením ľubovoľného klávesu sa spustí program Dell Diagnostics z oblasti pomôcky Diagnostics Utility na pevnom disku.
- 6 Po zavedení programu Dell Diagnostics sa zobrazí jeho ponuka - **Diagnostics Menu** .  
Ak chcete z ponuky vybrať nejakú možnosť, zvýraznite ju a stlačte kláves  alebo kláves zodpovedajúci zvýraznenému písmenu vo vybratej možnosti.

Po skončení programu Dell Diagnostics sa stlačením klávesu  vrát'ete do ponuky **Diagnostics Menu**. Ak chcete ukončiť program Dell Diagnostics a reštartovať počítač, zadajte znak  alebo zvýraznite možnosť **Exit** (Ukončiť) a stlačte kláves .

## Regulačné upozornenia

Elektromagnetické rušenie (EMI) je akýkoľvek signál alebo vysielanie vyžarujúce do voľného priestoru alebo vedené pozdĺž napájacích alebo signálnych káblov, ktoré ohrozuje fungovanie rádiovkej navigácie a iné bezpečnostné služby a vážne znižuje, obmedzuje alebo opakovane prerušuje licencovanú rádiokomunikačnú službu. Rádiokomunikačné služby okrem iného zahŕňajú komerčné vysielanie AM/FM, televíziu, bezdrôtové služby, používanie radarov, sledovanie leteckej premávky, používanie pagerov a služby Personal Communication Services (PCS). Tieto licencované služby spolu so zariadeniami emitujúcimi mimovoľné žiarenie (napr. digitálne zariadenia vrátane počítačov) prispievajú k vytváraniu elektromagnetického prostredia.

Elektromagnetická kompatibilita (EMC) je schopnosť jednotlivých prvkov elektronického vybavenia správne fungovať v elektronickom prostredí. Počítač bol navrhnutý tak, aby vyhovoval regulačným obmedzeniam pre elektromagnetické rušenie, záruka absencie rušenia však neexistuje pri žiadnej inštalácii. Ak toto zariadenie ruší rádiokomunikačné služby, čo možno zistiť jeho zapnutím a vypnutím, pokúste sa rušeniu zabrániť niektorým z uvedených opatrení:

- Presmerujte anténu.
- Premiestnite počítač na iné miesto vzhľadom k prijímaču.
- Premiestnite počítač z dosahu prijímača.
- Zapojte počítač do inej zásuvky, aby bol zapojený v inom obvode ako prijímač.

Ďalšiu pomoc získate od zástupcu technickej podpory spoločnosti Dell, prípadne od skúseného technika rádioprijímačov alebo televíznych prijímačov.

Ďalšie regulačné informácie nájdete v časti „Regulatory Notices“ (Regulačné upozornenia) v sekcii Appendix (Príloha) v online *Používateľskej príručke*. Sekcie týkajúce sa príslušných regulačných inštitúcií obsahujú informácie o hodnotách EMC/EMI a o bezpečnosti produktu platné v uvedených krajinách.





Dell™ Latitude™ C540/C640 Series

# Priročnik z informacijami o sistemu



# Opombe, obvestila in opozorila



**OPOMBA:** OPOMBA označuje pomembne informacije, ki vam pomagajo bolje izkoristiti računalnik.



**OBVESTILO:** OBVESTILA označujejo možnost poškodb strojne opreme ali izgubo podatkov in svetujejo, kako se izogniti težavi.



**OPOZORILO: OPOZORILA označujejo možnost poškodb lastnine, osebnih poškodb ali smrti.**

## Okrajšave in kratice

Za popoln seznam okrajšav in akronimov pogledajte v *Uporabniški priročnik* (glede na operacijski sistem bodisi dvokliknite ikono **User's Guide (Uporabniški priročnik)** na namizju bodisi kliknite gumb **Start**, nato **Help and Support Center (Pomoč in podpora)** in nato kliknite **User and system guides (Uporabniški in sistemski priročniki)**).

Če ste kupili računalniki Dell™ n Series, lahko vse sklice na Microsoft® Windows® v tem dokumentu prezrete.

---

**Informacije v tem dokumentu se lahko spremenijo brez predhodnega obvestila.**  
© 2002–2003 Dell Computer Corporation. Vse pravice pridržane.

Vsakršno reproduciranje brez pisnega dovoljenja družbe Dell Computer Corporation je strogo prepovedano.

Blagovne znamke, uporabljene v tem besedilu: *Dell*, logotip *DELL*, *Latitude*, *TrueMobile* in *AccessDirect* so blagovne znamke družbe Dell Computer Corporation; *Microsoft* in *Windows* sta zaščiteni blagovni znamki družbe Microsoft Corporation; *Intel*, *Pentium* in *Celeron* so zaščitene blagovne znamke družbe Intel Corporation; *EMC* je zaščitena blagovna znamka družbe EMC Corporation.

V tem dokumentu se lahko uporabljajo tudi druge blagovne znamke in imena, ki se nanašajo na osebe, katerih last so blagovne znamke ali imena, oziroma na njihove izdelke. Družba Dell Computer Corporation zavrača vsakršno lastništvo blagovnih znamk in imen, razen tistih, ki so v njeni lasti.

# Kazalo

<b>PREVIDNO: Varnostna navodila</b>	<b>267</b>
Splošno	267
Napajanje	268
Akumulator	269
Potovanje z letalom	270
Navodila glede elektromagnetne združljivosti	270
Prebivalci Kalifornije	270
<b>Uporaba računalnika</b>	<b>271</b>
Ergonomska uporaba računalnika	272
Pri posegih v notranjost računalnika	272
Zaščita pred elektrostatično razelektritvijo	273
Odlaganje baterij in akumulatorjev	273
<b>Iskanje informacij in pomoči</b>	<b>274</b>
<b>Namestitev računalnika</b>	<b>276</b>
<b>O računalniku</b>	<b>277</b>
Pogled od spredaj	278
Pogled z leve strani	280
Pogled z desne strani	281
Pogled s hrbtne strani	282
Pogled s spodnje strani	283
<b>Odstranjevanje akumulatorja</b>	<b>284</b>
<b>Namestitev akumulatorja</b>	<b>285</b>
<b>Uporaba diagnostičnih orodij Dell Diagnostics</b>	<b>285</b>
<b>Upravna obvestila</b>	<b>286</b>





## **PREVIDNO: Varnostna navodila**

Da bi si zagotovili osebno varnost ter se izognili morebitnim poškodbam računalnika in delovnega okolja, upoštevajte naslednja varnostna priporočila.

### **Splošno**

- Računalnika ne skušajte popraviti sami, razen če ste ustrezno usposobljen serviser. Dоследno upoštevajte navodila za namestitvev.
- Če za svoj napajalnik uporabljate podaljšek, poskrbite, da bo skupni nazivni tok vseh izdelkov, priključenih na podaljšek, manjši od nazivnega toka podaljška.
- Ne vstavljajte predmetov v prezračevalne reže in odprtine računalnika. S tem lahko povzročite kratek stik notranjih delov, zaradi česar lahko pride do požara ali električnega udara.
- Vklapljenega računalnika ne shranjujte v okolju z majhnim pretokom zraka, na primer v zaprti aktovki ali nosilni torbi, saj lahko pride do poškodb računalnika ali do požara.
- Računalnik naj ne bo blizu radiatorjev in drugih toplotnih virov. Poskrbite, da prezračevalne reže ne bodo ovirane. Računalnika ne postavljajte na sveženj papirjev, v zaprto ohišje, na posteljo, preprogo ali zofo.
- Ko z napajalnikom polnite akumulator ali napajate računalnik, ga postavite tako, da bo zagotovljeno prezračevanje, na primer na mizo poleg računalnika ali na tla. Napajalnika ne prekrivajte z listi papirja ali drugimi predmeti, ki bi lahko preprečili hlajenje; prav tako napajalnika ne uporabljajte v nosilni torbi.
- Napajalnik se lahko tudi med običajnim delovanjem precej segreje. Bodite previdni, ko z njim ravnate med delovanjem ali takoj po uporabi.
- Izogibajte se temu, da bi računalnik dalj časa deloval s spodnjo stranjo v neposrednem stiku z izpostavljeno kožo. Temperatura ohišja bo med normalnim delovanjem znatno narasla (zlasti če je računalnik priključen na električno omrežje). Če je spodnja stran računalnika v neposrednem stiku s kožo, lahko sčasoma pride do opeklin.
- Računalnika ne uporabljajte v mokrem okolju, na primer v vlažni kleti ali zraven kopalne kadi, umivalnika ali bazena.
- Če je v računalniku modem, med nevihtami izključite telefonski kabel, da se izognete sicer zelo majhni možnosti električnega udara zaradi udara strele.



## **PREVIDNO:** **Varnostna navodila (*nadaljevanje*)**

- Da bi se izognili morebitnemu električnemu udaru, ne priključujte ali izklaplajte kablov in ne izvajajte vzdrževalnih ali konfiguracijskih posegov na izdelku med nevihtami. Ne uporabljajte računalnika med nevihto, razen če ste izključili vse kable in se računalnik napaja iz akumulatorja.
- Če je računalnik opremljen z modemom, priporočamo, da zanj uporabite kabel velikosti najmanj 26 AWG (American Wire Gauge) z modularnim priključkom RJ-11, skladnim s pravili FCC.
- Preden odprete pokrov za modem/pomnilniške module/kartice PCI na spodnji strani računalnika, iztaknite vse napajalne kable iz električnih vtičnic in modemske kabel iz priključka za modem.
- Če ima vaš računalnik priključek za modem RJ-11 in priključek za omrežje RJ-45, bodite pozorni, da boste kabel vstavili v priključek RJ-11 in ne v priključek RJ-45.
- Kartice PC Card se lahko med delovanjem segrejejo. Pri odstranjevanju kartic PC Card, ki ste jih uporabljali dalj časa, bodite previdni.
- Pred čiščenjem računalnika iztaknite napajalni kabel iz vtičnice. Računalnik očistite z vlažno mehko krpo. Ne uporabljajte tekočih čistil ali čistil v razpršilcu, saj lahko vsebujejo vnetljive snovi.

### **Napajanje**

- Vedno uporabljajte samo napajalnik, ki ste ga dobili od Delle in ki je odobren za uporabo s tem računalnikom. Uporaba drugačnega napajalnika lahko povzroči požar ali eksplozijo.
- Preden priključite računalnik na električno omrežje, preverite nastavitve napetosti in se prepričajte, da nastavljena napetost in frekvenca ustrezata vašemu viru napajanja.
- Če želite računalnik odklopiti od vseh virov napajanja, ga izklopite, odstranite akumulator ter iztaknite napajalni kabel iz zidne vtičnice.
- Da bi se izognili morebitnemu električnemu udaru, priključite kable napajalnika in drugih naprav v ustrezno ozemljene vtičnice. Ti napajalni kabli so lahko opremljeni z vtikačem s tremi stiki, ki omogoča ozemljitev. Ne uporabljajte prilagojevalnih vtikačev in ne odstranjajte ozemljitvenega stika z vtikača. Če uporabljate podaljšek, uporabite ustreznega, ki bo prav tako zagotavljal ozemljitveno povezavo.



## **PREVIDNO:** **Varnostna navodila (nadaljevanje)**

- Poskrbite, da na napajalnih kablih ne bo ničesar in da kabli ne bodo položeni tako, da bi kdo lahko stopil nanje ali se ob njih spotaknil.
- Če uporabljate podaljšek z več vtičnicami (razdelilnik), bodite previdni pri priključevanju kabla napajalnika. Pri nekaterih razdelilnikih je možno, da kabel napačno priključite. Nepravilna vstavitve vtičnega lahko trajno poškoduje vaš računalnik ter povzroči požar in/ali električni udar. Poskrbite, da bo vtičnik vstavljen v pravilno ozemljeno vtičnico razdelilnika.

### **Akumulator**

- Uporabljajte samo akumulatorje Dell™, ki so odobreni za uporabo s tem računalnikom. Uporaba drugih vrst akumulatorjev lahko povzroči požar ali eksplozijo.
- Akumulatorjev ne prenašajte v žepu, torbici ali posodi, kjer lahko kovinski deli (npr. avtomobilski ključi ali sponke) povzročijo kratek stik med stiki akumulatorja. Čezmeren tok zaradi kratkega stika lahko povzroči izjemno visoke temperature akumulatorja, ki lahko poškodujejo akumulator in povzročijo požar ali opekline.
- Nepravilno ravnanje z akumulatorjem lahko povzroči opekline. Akumulatorja ne razstavlajte. S poškodovanim ali puščajočim akumulatorjem ravnajte izjemno previdno. Če je akumulator poškodovan, lahko začne iz celic puščati elektrolit, ki lahko povzroči telesne poškodbe.
- Akumulator naj bo zunaj dosega otrok.
- Računalnika in akumulatorja ne shranjujte in ne puščajte v bližini toplotnih virov, kot so radiatorji, kamini, štedilniki, električni grelci in drugi gospodinjski aparati, ki oddajajo toploto, ali ga drugače izpostavljajte temperaturam, višjim od 60 °C (140 °F). Akumulatorske celice, ki se segrejejo na čezmerno temperaturo, lahko eksplodirajo ali začnejo puščati in tako lahko povzročijo požar.
- Akumulatorja ne zažigajte in ga ne odvrzite skupaj z običajnimi gospodinjskimi odpadki. Akumulatorske celice lahko eksplodirajo. Odvrzite ga skladno z navodili proizvajalca ali pa se za navodila obrnite na svoj krajevni urad za odlaganje odpadkov. Stare ali poškodovane akumulatorje zavržite čimprej.



## **PREVIDNO: Varnostna navodila (nadaljevanje)**

### **Potovanje z letalom**

- Določeni predpisi zvezne uprave za letalstvo ZDA (Federal Aviation Administration) in/ali predpisi letalskih prevoznikov se lahko nanašajo na uporabo vašega računalnika Dell na letalu. Taki predpisi/omejitve lahko na primer prepovedujejo na letalu uporabo vsake osebne elektronske naprave, ki ima možnost namenskega oddajanja radijskih frekvenc ali drugih elektromagnetnih signalov.
  - Če je vaš prenosni računalnik Dell opremljen z modulom Dell TrueMobile™ ali s katerokoli drugo komunikacijsko napravo, jo onemogočite, preden se vkrcate v letalo, in upoštevajte navodila letalskega prevoznika glede takih naprav.
  - Poleg tega je lahko med določenimi kritičnimi stopnjami leta (na primer med vzletom in pristankom) uporaba osebne elektronske naprave, kakršen je osebni računalnik, prepovedana. Nekateri letalski prevozniki lahko za kritične določijo tudi vsako obdobje letenja pod 3.050 m (10.000 čevljev). Prosimo, da upoštevate navodila posameznih letalskih prevoznikov glede uporabe osebnih elektronskih naprav.

### **Navodila glede elektromagnetne združljivosti**

Uporabite oklopljene signalne kable, ki zagotavljajo ustrezno stopnjo zadržitve motenj za želeno okolje. Za vzporedne tiskalnike lahko pri Dellu posebej naročite kabel. Naročite ga lahko tudi na Dellovem spletnem mestu na naslovu [www.dell.com](http://www.dell.com).

Elektrostatična razelektritev lahko povzroči poškodbe elektronskih delov v računalniku. Da bi preprečili take poškodbe, se razelektrite, preden začnete ravnati z elektronskimi deli računalnika, kakršni so pomnilniški moduli. To lahko storite tako, da se dotaknete nepobarvane kovinske površine na hrbtni strani računalnika.

### **Prebivalci Kalifornije**

**OPOZORILO:** Pri ravnanju s kabli tega izdelka ali kabli, povezanimi z dodatno opremo, ki se prodaja s tem izdelkom, lahko pridete v stik s svincem, kemičnimi elementom, za katero so v zvezni državi Kalifornija ugotovili, da utegne povzročiti telesne hibe pri zarodku ali poškodbe genskega materiala. **Po uporabi kabla si operite roke.**



## Uporaba računalnika

Da bi se izognili poškodbam računalnika, upoštevajte naslednja varnostna priporočila:

- Računalnik naj bo med uporabo na ravni površini.
  - Na potovanju ne pošiljajte računalnika z drugo prtljago, temveč ga imejte pri sebi v kabini. Računalnik lahko pošljete skozi varnostni rentgen, ne smete pa ga nesti skozi detektor kovine. Poskrbite, da bo akumulator napolnjen, če boste računalnik morali vklopiti.
  - Če med potovanjem trdi disk ni v računalniku, ga zavijte v material, ki ne prevaja električnega toka, kakršna sta papir ali blago. Morda boste morali pri pregledu prtljage vstaviti trdi disk v računalnik. Trdi disk lahko pošljete skozi varnostni rentgen, ne smete pa ga nesti skozi detektor kovine.
  - Pri potovanju računalnika ne postavljajte v prostor za shranjevanje nad sedeži, kjer bi se lahko med letom premikal. Poskrbite, da vam računalnik ne bo padel na tla in da ne bo izpostavljen drugim mehanskim obremenitvam.
  - Računalnik, akumulator in trdi disk zaščitite pred nevarnostmi iz okolja, kot so umazanija, prah, hrana, tekočine, čezmerne temperature in izpostavljanje sončni svetlobi.
  - Če računalnik selite med okolji z zelo različnimi obsegi temperatur in/ali vlage, se lahko na računalniku ali v njem ustvari kondenzat. Da bi preprečili poškodbe računalnika, pred uporabo računalnika počakajte, da kondenzat izhlapi.
- ➡ OBVESTILO:** Če računalnik selite iz hladnejšega v toplejše okolje ali obratno, pred vklopom počakajte, da se njegova notranja temperatura prilagodi sobni.
- Ko iztaknete kabel, ne vlecite kabla samega, temveč priključek na njem. Ko izvlečete priključek, poskrbite, da bo poravnan, da se njegovi stiki ne poškodujejo ali zvijejo. Tudi preden priključite kabel, poskrbite, da bodo priključki na obeh straneh pravilno obrnjeni in poravnani.
  - Z vsemi deli računalnika ravnajte previdno. Dele, kot so pomnilniški moduli, ne prijemajte za stike, temveč na robovih.
  - Da bi preprečili možnost poškodb systemske plošče pri odstranjevanju pomnilniškega modula s systemske plošče ali odklapanju naprave iz računalnika, izklopite računalnik in počakajte pet sekund, preden začnete odstranjevati modul ali odklapljati opremo.

## Uporaba računalnika (*nadaljevanje*)

- Zaslona očistite z mehko, čisto krpo in vodo. Vodo nanesite na krpo in obrišite zaslon s kratkimi gibi v eno smer, od vrha zaslona navzdol. Čistilo hitro odstranite z zaslona in se prepričajte, da je zaslon suh. Daljša izpostavljenost vlagi ga lahko poškoduje. Za čiščenje zaslona *ne* uporabljajte običajnih čistil za steklo.
- Če se računalnik zmoči ali poškoduje, upoštevajte nasvete v razdelku "Reševanje težav" v elektronskem *Uporabniškem priročniku*. Če s temi postopki ugotovite, da računalnik ne deluje pravilno, se obrnite na Dell (informacije za stik najdete v razdelku »Kako do pomoči« v *Uporabniškem priročniku*).

### Ergonomska uporaba računalnika



**OPOZORILO: Nepravilna ali dolgotrajna uporaba tipkovnice lahko povzroči poškodbe.**



**OPOZORILO: Prav tako lahko dolgotrajna uporaba računalnikovega zaslona ali zunanje monitorje obremeni oči.**

Za večje udobje in učinkovitost pri delu z računalnikom upoštevajte ergonomske nasvete za namestitvev in delo z računalnikom v dodatku elektronskega *Uporabniškega priročnika*.

Ta prenosni računalnik ni namenjen neprekinjeni rabi kot pisarniška oprema. Dell priporoča, da za takšno uporabo nanj priključite zunanjo tipkovnico.

### Pri posegih v notranjost računalnika

Pred odstranjevanjem ali nameščanjem kartic Mini PCI, modemov ali pomnilniških modulov, izvedite naslednje korake v navedenem zaporedju.



**OBVESTILO:** Priporočamo, da v računalnik posegате samo takrat, ko nameščate pomnilniške module, kartico Mini PCI ali modem.



**OBVESTILO:** Da bi preprečili možnost poškodb systemske plošče pri odstranjevanju pomnilniškega modula, kartice Mini PCI ali modema s systemske plošče ali odklapljanju naprave z računalnika, ga izklopite in počakajte pet sekund, preden začnete odstranjevati modul ali odklapljati opremo.

- 1 Zaustavite operacijski sistem, ugasnite računalnik in vse naprave, priključene nanj.
- 2 Iztaknite kable računalnika in vseh naprav iz električnih vtičnic, da zmanjšate možnost osebnih poškodb ali električnega udara. Iztaknite tudi vse telefonske ali telekomunikacijske vode, povezane z računalnikom.

## Uporaba računalnika (*nadaljevanje*)

- 3 Odstranite glavni akumulator iz ležišča za akumulator in morebitni sekundarni akumulator iz ležišča za module.
- 4 Razelektrite se z dotikom nepobarvane kovinske površine na hrbtni strani računalnika.  
Tako se občasno razelektrite, tudi medtem ko delate, da se izognete morebitnim poškodbam notranjih delov računalnika.

### Zaščita pred elektrostaticno razelektritvijo

Elektrostaticna razelektritev lahko povzroči poškodbe elektronskih delov v računalniku. Da bi preprečili take poškodbe, se razelektrite, preden začnete ravnati z elektronskimi deli računalnika, kakršni so pomnilniški moduli. To lahko storite tako, da se dotaknete nepobarvane kovinske površine na hrbtni strani računalnika.

Tako se občasno razelektrite, tudi medtem ko delate, da se izognete morebitnim poškodbam notranjih delov računalnika zaradi elektrostaticnega naboja, ki se sčasoma nabere v telesu.

Za boljšo zaščito pred elektrostaticno razelektritvijo upoštevajte še te nasvete:

- Pri odpakiranju dela, ki je občutljiv za staticno elektriko, ga iz antistatične embalaže ne odstranjujte, dokler niste pripravljeni, da ga namestite. Tik preden odvijete antistatični ovoj, se razelektrite, kot je opisano zgoraj.
- Pri prenašanju občutljivih delov jih najprej vstavite v antistatično posodo ali embalažo.
- Vse dele, občutljive za staticno elektriko, hranite v prostoru, ki je varen pred elektrostaticno razelektritvijo. Če je le možno, uporabljajte antistatične talne obloge in obloge za delovno mizo.





### Odlaganje baterij in akumulatorjev

Računalnik uporablja litijev ionski akumulator. Navodila za zamenjavo litijevega ionskega akumulatorja so v razdelku »Odstranjevanje akumulatorja« v nadaljevanju tega priročnika in v razdelku »Uporaba akumulatorja« v elektronskem *Uporabniškem priročniku*.

Akumulatorja in baterije ne odvrzite skupaj z gospodinjskimi odpadki. Za naslov najbližjega mesta za odlaganje starih baterij in akumulatorjev se obrnite na krajevni urad za odlaganje odpadkov.

## Iskanje informacij in pomoči

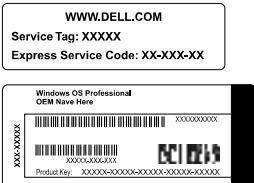
V naslednji tabeli so našeta sredstva, ki jih Dell ponuja kot podporna orodja. Računalniku so lahko priložena tudi druga sredstva.

Sredstvo	Vsebina	Uporaba sredstva
	<p>CD <i>Gonilniki in orodja</i></p> <ul style="list-style-type: none"> <li>• Dell Diagnostics</li> <li>• gonilniki</li> <li>• orodja</li> <li>• dokumentacija računalnika in naprav</li> </ul>	<p>Poglejte v glavni meni na CD-ju <i>Gonilniki in orodja</i>, ki ste ga dobili z računalnikom. Na meniju izberite možnosti, ustrezne za računalnik.</p> <p>Dokumentacija in gonilniki so že nameščeni v računalniku, ko ga dobite od Della. Ta CD lahko uporabite za vnovično namestitev bodisi dokumentacije bodisi gonilnikov. CD lahko uporabite tudi za zagon diagnostičnih orodij, če ne morete zagnati tistih na trdem disku.</p> <p>Več informacij je v elektronskem <i>Uporabniškem priročniku</i>.</p>
	<p>Nalepke za servisiranje in registracijo</p> <ul style="list-style-type: none"> <li>• Koda za ekspresno servisiranje (Express Service Code) in servisna oznaka (Service Tag Sequence)</li> <li>• Ključ izdelka (imenovan tudi ID izdelka ali potrdilo o pristnosti [Certificate of Authenticity – COA])</li> </ul>	<p>Koda za ekspresno servisiranje in servisna oznaka sta edinstvena identifikatorja računalnika Dell™.</p> <p>Za dokončanje namestitve operacijskega sistema boste potrebovali tudi številko ključa izdelka (ali ID izdelka).</p>
	<p>CD <i>Operacijski sistem</i></p>	<p>Za vnovično namestitev operacijskega sistema uporabite CD <i>Operacijski sistem</i>, ki ste ga dobili z računalnikom.</p> <p><b>OPOMBA:</b> Na CD-ju Operacijski sistem morda ne bodo najnovejši gonilniki za računalnik. Če znova namestite operacijski sistem, uporabite CD <i>Gonilniki in orodja</i>, da znova namestite gonilnike naprav, ki ste jih dobili z računalnikom. Najnovejše gonilnike lahko prenesete tudi z naslova <a href="http://support.dell.com">support.dell.com</a>.</p>

Sredstvo	Vsebina	Uporaba sredstva
<b>support.dell.com</b>	<p>Spletno mesto za podporo Dell Support</p> <ul style="list-style-type: none"> <li>• pogosto zastavljena vprašanja</li> <li>• prenosi za računalnik</li> <li>• dokumentacija</li> <li>• spletne razprave o vašem računalniku</li> <li>• zbirka podatkov, po kateri je mogoče iskati</li> </ul>	<p>Obiščite spletno mesto <b>support.dell.com</b> in izpolnite obrazec za registracijo:</p> <ul style="list-style-type: none"> <li>• Pomoč za splošno uporabo, namestitve in odpravljanje težav (povprašajte Dudleya, Dellovo zbirko znanja)</li> <li>• Dostop do dokumentacije o računalniku in napravah (Dell Documents)</li> <li>• Najnovejše različice gonilnikov za računalnik (Downloads for Your Dell)</li> <li>• Sodelujete v spletnih razpravah z drugimi kupci Dellovih izdelkov in Dellovimi tehničnimi strokovnjaki (Dell Talk)</li> <li>• Raziščite seznam spletnih povezav z največjimi prodajalci Dellovih izdelkov</li> </ul>
<b>Premier Support.Dell.com</b>	<p>Spletno mesto za podporo Dell Premier Support</p> <ul style="list-style-type: none"> <li>• stanje servisnih klicev</li> <li>• najpogostejša tehnična vprašanja, razvrščena po izdelkih</li> <li>• pogosto zastavljena vprašanja, razvrščena po številki izdelka</li> <li>• prilagojene servisne oznake</li> <li>• podrobnosti o sistemski konfiguraciji</li> </ul>	<p>Obiščite <b>premiersupport.dell.com</b>:</p> <p>Spletno mesto Dell Premier Support je prilagojeno kupcem iz velikih podjetij, državne uprave in izobraževalnih ustanov, kjer sami skrbijo za vzdrževanje in so naročeni na program Premier Support.</p> <p>Ta storitev morda ne bo na voljo na vseh območjih.</p>

## Namestitev računalnika

- 1 Odprite škatlo z dodatno opremo.
- 2 Vsebino škatle postavite na stran; potrebovali jo boste, da dokončate namestitev računalnika.  
Škatla z dodatno opremo vsebuje tudi uporabniško dokumentacijo in vso programsko opremo ter dodatno strojno opremo (npr. kartice PC Card, pogone ali akumulatorje), ki ste jo naročili.
- 3 Priključite napajalnik na priključek za napajalnik in na električno vtičnico.



4 Računalnik vklopite tako, da odprete zaslon in pritisnete gumb za napajanje.

 **OPOMBA:** Računalnika ne vstavljajte v priključno postajo, dokler ga niste vsaj enkrat vklopili in zaustavili.

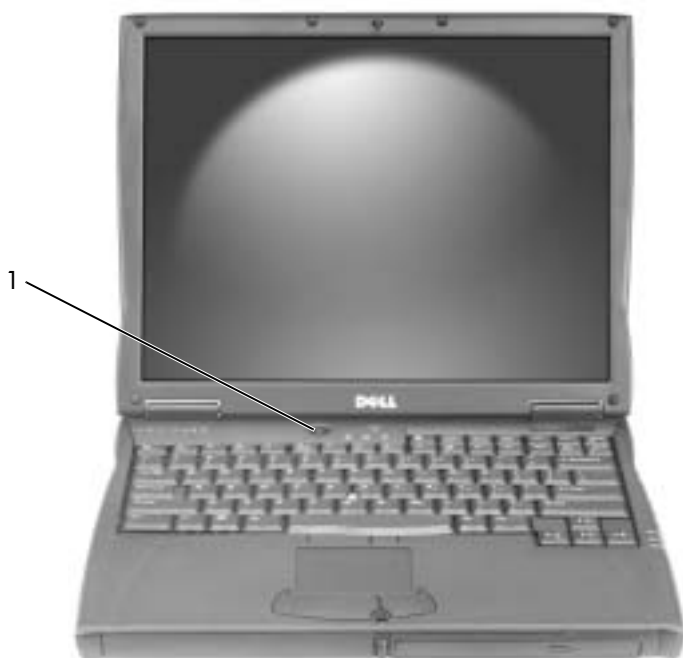

1 gumb za napajanje

## O računalniku

Podrobnejše informacije o računalniku so v elektronskem *Uporabniškem priročniku*. Glede na operacijski sistem, ki ga uporabljate, bodisi dvokliknite ikono **User's Guides (Uporabniški priročniki)** na namizju, bodisi kliknite gumb **Start**, izberite možnost **Help and Support Center (Pomoč in podpora)** in nato kliknite **User and system guides (Uporabniški in sistemski priročniki)**. V naslednjih točkah so odgovori na nekatera najpogostejša zastavljena vprašanja o računalniku.

- *Modem in omrežna kartica:* Računalnik vsebuje tako modem v.92 56K kot omrežno kartico 10/100 Ethernet LOM. Mesta priključkov teh dveh naprav so prikazana v razdelku »Pogled z desne strani« v nadaljevanju tega priročnika. Več informacij o vratih in priključkih je v razdelku »O računalniku« v elektronskem *Uporabniškem priročniku*.
- *Uporaba in življenjska doba akumulatorja:* Akumulator zmogljivosti 4460 mAh, ki je standardna oprema računalnika, omogoča od 3 do 4 ure delovanja, če je bil akumulator na začetku uporabe povsem napolnjen. Določene operacije lahko povzročijo, da se čas delovanja pri akumulatorskem napajanju občutno skrajša.
  - Več informacij o uporabi akumulatorja in varčevanju z energijo je v razdelku »Uporaba akumulatorja« in »Upravljanje porabe« v *Uporabniškem priročniku*.
  - Informacije o uporabi akumulatorjev z manjšo kapaciteto so pod naslovom »Zagotavljanje zadostnega napajanja računalnika« v razdelku »Reševanje težav« *Uporabniškega priročnika*.
- *Naprave v ležišču za module:* Informacije o ležišču za module in napravah, ki jih podpira, so v razdelku »Uporaba ležišča za module« v uporabniškem priročniku.
- *Priključne naprave:* Računalnik podpira napravi Dell C/Dock Expansion Station in Dell C/Port Advanced Port Replicator.



**OPOMBA:** Ti napravi morda nista na voljo v vseh državah.

- Informacije o dodatnih priključnih napravah so v dokumentaciji, priloženi napravam.
- Informacije o zagotavljanju optimalne učinkovitosti delovanja pri uporabi priključne naprave s tem računalnikom so pod naslovom »Kaj morate upoštevati pri uporabi priključnih postaj« v razdelku »Reševanje težav« *Uporabniškega priročnika*.

## Pogled od spredaj



**OPOZORILO:** Ne prekrivajte prezračevalnih rež in vanje ne potiskajte predmetov; poskrbite, da se reže ne zamašijo zaradi prahu. Vklapljenega računalnika ne shranjujte v okolju z majhnim pretokom zraka, na primer v zaprti aktovki, saj lahko pride do poškodb računalnika ali do požara.



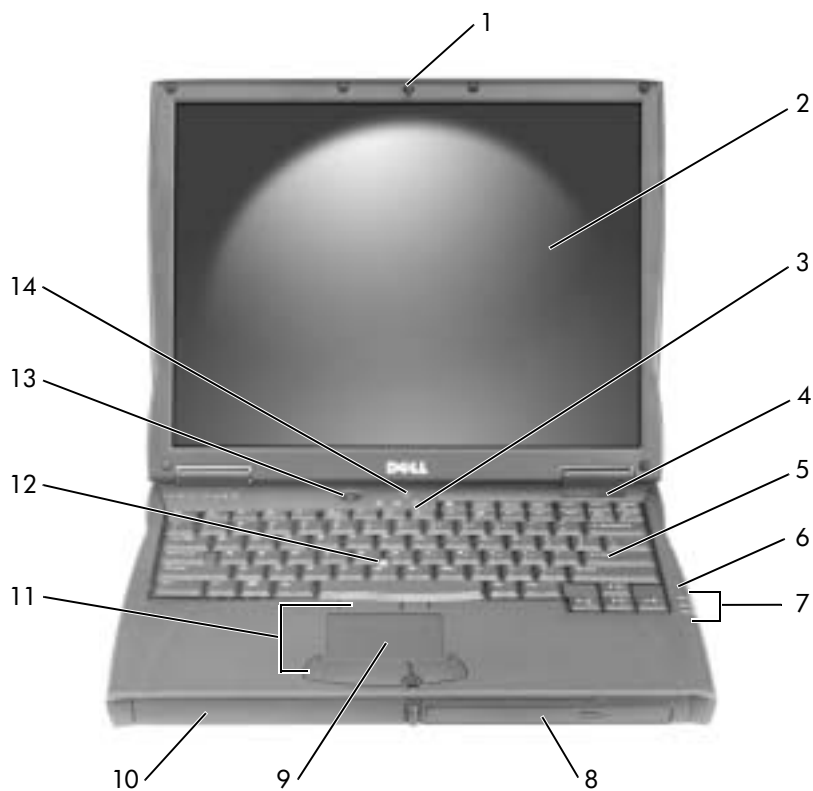

1	zatič zaslona	8	ležišče za module
2	zaslon	9	sledilna tablica
3	lučke za stanje tipkovnice	10	akumulator, ležišče
4	prezračevalna reža	11	sledilna palica/sledilna tablica, gumbi
5	tipkovnica	12	sledilna palica
6	mikrofon	13	gumb za napajanje
7	lučke za stanje naprave	14	gumb AccessDirect

## Pogled z leve strani

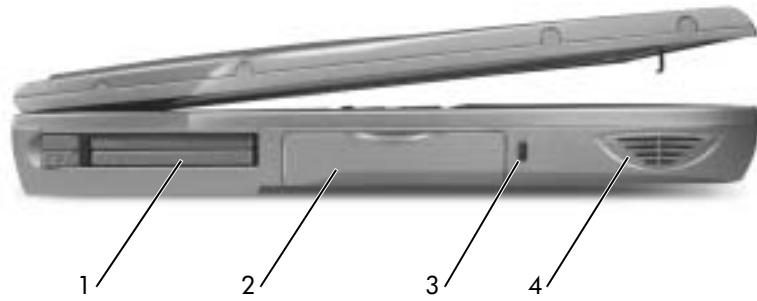

1	reža za kartice PC Card
2	trdi disk
3	reža za varnostni kabel
4	zvočnik

## Pogled z desne strani

**⚠ OPOZORILO:** Ne prekrivajte prezračevalnih rež in vanje ne potiskajte predmetov; poskrbite, da se reže ne zamašijo zaradi prahu. Vklapljenega računalnika ne shranjujte v okolju z majhnim pretokom zraka, na primer v zaprti aktovki, saj lahko pride do poškodb računalnika ali do požara.

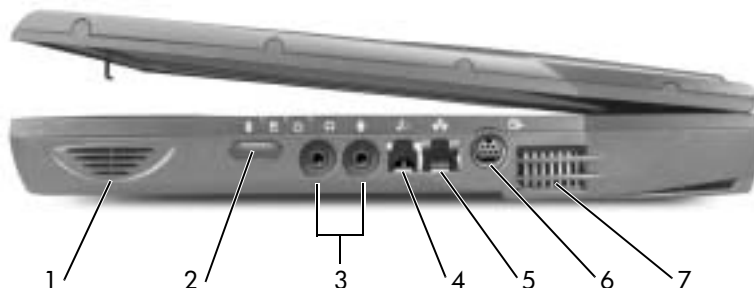

1	zvočnik	5	priključek za omrežje
2	infrardeči senzor	6	priključek za televizijski izhod S-video
3	priključki za zvočne naprave	7	prezračevalne reže
4	priključek za modem (dodaten)		

## Pogled s hrbtne strani

**OBVESTILO:** Da bi se izognili poškodbam strojne opreme, izklopite računalnik in počakajte pet sekund, preden iztaknete kable zunanje naprave.

**OPOZORILO:** Ne prekrivajte prezračevalnih rež in vanje ne potiskajte predmetov; poskrbite, da se reže ne zamašijo zaradi prahu. Vklapljenega računalnika ne shranjujte v okolju z majhnim pretokom zraka, na primer v zaprti aktovki, saj lahko pride do poškodb računalnika ali do požara.

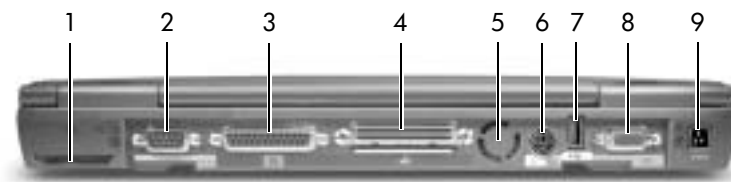

1 ventilator	6 priključek PS/2
2 zaporedni priključek	7 priključek za USB
3 vzporedni priključek	8 priključek za video
4 priključek za priključno postajo	9 priključek za napajalnik
5 ventilator	

## Pogled s spodnje strani

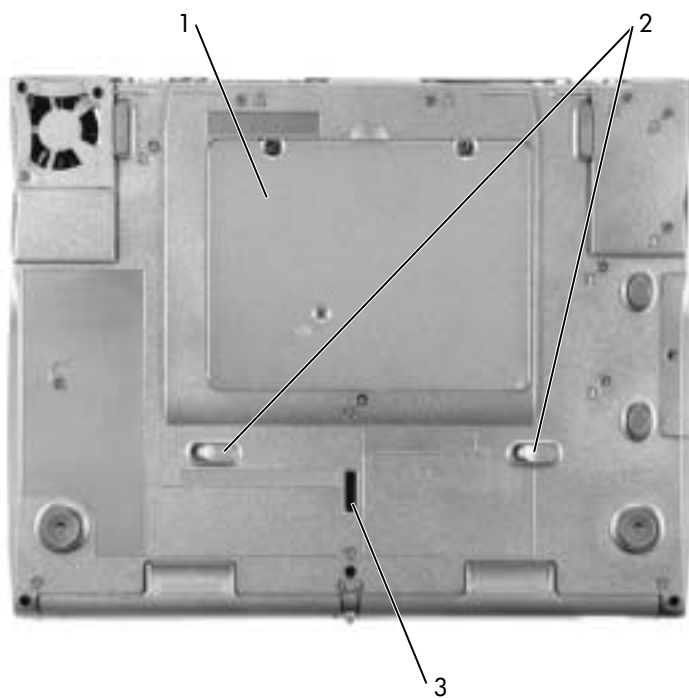

- 
- |   |   |
|---|---|
| 1 | pokrov prostora za kartico Mini PCI, modem in pomnilniški modul |
| 2 | zatiči za sprostitev naprave                                    |
| 3 | zatič za priključno napravo                                     |
-

## Odstranjevanje akumulatorja

**OBVESTILO:** Če želite akumulator zamenjati, ko je računalnik v stanju pripravljenosti, imate za varno izvedbo zamenjave največ 4 minute, preden se računalnik zaustavi in izgubite neshranjene podatke.

Preden odstranite akumulator, poskrbite, da bo računalnik izklopljen, začasno zaustavljen v načinu za upravljanje porabe ali priključen na električno omrežje. Iztaknite kabel modema iz telefonske vtičnice.

- 1 Če je računalnik v priključni postaji, ga vzemite iz nje.
- 2 Potisnite in zadržite zatič akumulatorja.
- 3 Odstranite akumulator.

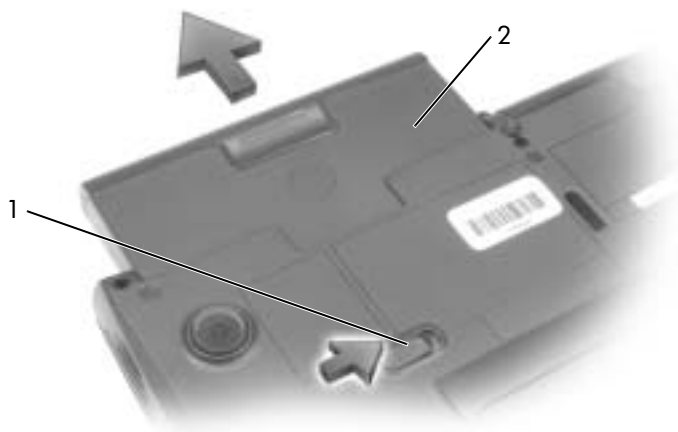

- 
- |   |                                  |
|---|----------------------------------|
| 1 | zatič za sprostitev akumulatorja |
| 2 | akumulator                       |
-

# Namestitev akumulatorja

Potisnite akumulator v ležišče, dokler se zatič ne zaskoči v pravilnem položaju.

## Uporaba diagnostičnih orodij Dell Diagnostics

Dell ponuja več orodij, ki so vam lahko v pomoč, če vaš računalnik ne deluje tako, kot ste pričakovali. Informacije o njih so v razdelku »Kako dobiti pomoč?« v elektronskem *Uporabniškem priročniku*.

Če imate težavo z računalnikom in nimate dostopa do elektronskega *Uporabniškega priročnika*, uporabite diagnostično orodje Dell Diagnostics, ki vam bo v pomoč pri ugotavljanju vzroka težave in njenem odpravljanju. To orodje je že nameščeno na trdem disku.



**OPOMBA:** Če na zaslonu računalnika ni slike, se obrnite na Dell. V nasprotnem primeru zaženite diagnostični program, preden pokličete Dellov center za tehnično podporo, ker boste pri klicu potrebovali informacije iz diagnostičnih preskusov.

- 1 Izklopite računalnik.
- 2 Če je računalnik v priključni postaji, ga vzemite iz nje.
- 3 Priključite računalnik v električno vtičnico.
- 4 Pritisnite in zadržite gumb Dell AccessDirect™ ter hkrati vklopite računalnik.

Računalnik bo zagnal tako imenovani Pre-boot System Assessment, zaporedje vgrajenih diagnostičnih postopkov, ki izvedejo preskuse sistemske plošče, tipkovnice, trdega diska in zaslona.

- Če se med preskusi na zaslonu prikažejo vprašanja, odgovorite nanje.
- Če računalnik zazna okvaro katerega od delov, se bo zaustavil in zapiskal.

Če želite prekiniti preskušanje in znova zagnati operacijski sistem, pritisnite ;



če želite nadaljevati z naslednjim preskusom, pritisnite ; če želite še enkrat

preskusiti del, ki ni prestal preskusa, pritisnite .

- Če diagnostični program zazna okvare, si zapišite kode napak in se obrnite na Dell, preden zaženete Dellove druge diagnostične programe.
- Če se prikaže sporočilo, da ni mogoče najti particije z diagnostičnimi orodji, sledite navodilom na zaslonu, da zaženete orodja s CD-ja *Drivers and Utilities* (Gonilniki in orodja).

Če računalnik uspešno opravi vse preskuse Pre-boot System Assessment, bo prikazano sporočilo *Booting Dell Diagnostic Utility Partition*. Za nadaljevanje pritisnite katerokoli tipko.

- 5 Pritisnite katerokoli tipko, da zaženete Dellove diagnostične programe z diagnostične particije na trdem disku računalnika.
- 6 Ko bo diagnostični program pripravljen, bo računalnik prikazal diagnostični meni (**Diagnostics Menu**). Če želite izbrati možnost, jo označite in pritisnite , ali pa pritisnite tipko, ki ustreza označeni črki na zeleni možnosti.

Ko izvedete vse diagnostične preskuse, pritisnite , dokler se ne vrnete na diagnostični meni (**Diagnostics Menu**). Če želite končati Dellov diagnostični program in znova zagnati računalnik, vnesite  ali označite **Exit (Končaj)** in pritisnite .

## Upravna obvestila

Elektromagnetne motnje so vsak signal ali žarčenje, ki se oddaja v prostor ali prevaja po napajalnih ali signalnih vodih ter ogroža delovanje naprav za radijsko navigacijo ali druge varnostne storitve oziroma oslabi, moti ali večkrat prekine licencirane radijske komunikacijske storitve. Radijske komunikacijske storitve med drugim obsegajo komercialne oddaje na področjih AM/FM, televizijo, celične telefonske storitve, radar, nadzor letenja, pozivnike in storitve PCS (Personal Communication Services). Te licencirane storitve skupaj z nenamernimi viri sevanja, kot so digitalne naprave, vključno z računalniki, predstavljajo elektromagnetno okolje.



Elektromagnetna združljivost (EMC – Electromagnetic Compatibility) je zmožnost elektronskih naprav, da nemoteno skupaj delujejo v elektromagnetnem okolju. Kljub temu, da je bil ta računalnik razvit in preskušen, tako da deluje skladno z omejitvami za elektromagnetne motnje, ki jih določajo upravni organi, ni nobenega jamstva, da v določeni namestitvi ne bo prišlo do motenj. Če ugotovite, da naprava povzroča škodljive motnje radijskih komunikacijskih storitev (to storite tako, da napravo izklopite in znova vklopite), priporočamo, da jih skušate odpraviti z enim ali več od ukrepov, navedenih spodaj:

- Spremenite položaj sprejemne antene.
- Spremenite položaj računalnika glede na sprejemnik.
- Premaknite računalnik proč od sprejemnika.
- Priključite računalnik in sprejemnik na različne vtičnice, tako da bosta v različnih tokokrogih.

Če je potrebno, se za dodatne nasvete obrnite na Dellovega tehnika za podporo ali na izkušenega radijskega/televizijskega serviserja.

Za dodatne upravne informacije pogledajte v razdelek »Upravna obvestila« v dodatku elektronskega *Uporabniškega priročnika*. V razdelkih za posamezne upravne organe so informacije o varnosti izdelka in EMC/EMI za vašo državo.





Dell™ Latitude™ C540/C640-serierna

# Systeminformationsguide



# Kommentarer av typen Obs!, Viktigt! och Varning!

 **Obs!** En kommentar av typen Obs! anger viktig information som hjälper dig använda datorn bättre.

 **Viktigt!** En kommentar av typen Viktigt! används för situationer där det kan uppstå skador på maskinvara eller förlust av data och beskriver hur du undviker problemet.

 **Varning!** visar på en potentiell risk för egendoms-, personskador eller dödsfall.

## Förkortningar och akronymer

En fullständig lista över förkortningar och akronymer finns i *Användarhandboken* (beroende på vilket operativsystem du använder kan du dubbelklicka på ikonen *Användarhandboken* på skrivbordet eller klicka på **Start**, klicka på **Hjälp** och **support** och sedan klicka på *Användarhandbok* och *systemhandbok*).

Om du har köpt en Dell™ n Series-dator gäller inte den information i detta dokument som rör operativsystemet Microsoft® Windows®.

---

**Information i dokumentet kan ändras utan föregående meddelande.**

© 2002–2003 Dell Computer Corporation. Med ensamrätt.

Återgivning i någon form utan skriftligt tillstånd från Dell Computer Corporation är strängt förbjuden.

Varumärken som återfinns i denna text: *Dell*, *DELL*-logotypen, *Latitude*, *TrueMobile* och *AccessDirect* är varumärken som tillhör Dell Computer Corporation; *Microsoft* och *Windows* är registrerade varumärken som tillhör Microsoft Corporation; *Intel*, *Pentium* och *Celeron* är registrerade varumärken som tillhör Intel Corporation; *EMC* är ett registrerat varumärke som tillhör EMC Corporation.

Övriga varumärken kan användas i dokumentet som hänvisning till antingen de enheter som gör anspråk på varumärkena eller deras produkter. Dell Computer Corporation frisäger sig från allt ägandeintresse för andra varumärken än sitt eget.

# Innehåll

<b>Varning! Säkerhetsanvisningar</b> . . . . .	<b>293</b>
Allmänna . . . . .	293
Strömförsörjning . . . . .	294
Batteri . . . . .	295
Flygresor . . . . .	296
EMC-anvisningar . . . . .	296
Boende i Kalifornien . . . . .	296
<b>När du använder datorn</b> . . . . .	<b>297</b>
Ergonomiska datorvanor . . . . .	298
När du arbetar inuti datorn . . . . .	298
Skydd mot elektrostatisk urladdning . . . . .	299
Batteriavfallshantering . . . . .	299
<b>Söka efter information och hjälp</b> . . . . .	<b>300</b>
<b>Installera datorn</b> . . . . .	<b>302</b>
<b>Om datorn</b> . . . . .	<b>304</b>
Framifrån . . . . .	304
Från vänster . . . . .	306
Från höger . . . . .	307
Bakifrån . . . . .	308
Undersida . . . . .	309
<b>Ta bort ett batteri</b> . . . . .	<b>310</b>
<b>Sätta in ett batteri</b> . . . . .	<b>310</b>
<b>Köra Dell Diagnostics</b> . . . . .	<b>311</b>
<b>Föreskrifter</b> . . . . .	<b>312</b>



## **Varning! Säkerhetsanvisningar**

Använd följande säkerhetsföreskrifter för att skydda datorn, dig själv och din omgivning.

### **Allmänna**

- Försök inte reparera datorn själv, om du inte är en utbildad servicetekniker. Följ alltid installationsanvisningarna noggrant.
- Om du använder en förlängningssladd med nätadaptern kontrollerar du att det totala amperevärdet (A) på de produkter som är anslutna till förlängningssladden inte överstiger förlängningssladdens amperevärde.
- För inte in föremål i ventilationshålen eller andra öppningar i datorn. Det finns risk för brandfara eller elstötar om de inre komponenterna kortslogs.
- Förvara inte datorn i miljöer med begränsad luftcirkulation, som t ex i en bärväska eller en stängd portfölj, medan den är igång. Om luftcirkulationen hindras kan datorn skadas eller fatta eld.
- Lämna aldrig datorn nära ett element eller en annan värmekälla. Undvik att blockera ventilationsuttagen. Placera aldrig papper under datorn. Förvara alltid datorn på en öppen yta och lämna den aldrig på en säng, soffa eller matta.
- Placera nätadaptern i ett ventilerat utrymme, t ex på en bordsyta eller på golvet, när den används för drift eller laddning av batteriet. Täck inte över adaptern med papper eller andra föremål som gör att den inte kyls ned som avsett. Använd aldrig nätadaptern i en bärväska.
- Nätadaptern kan bli varm vid normal användning av datorn. Var försiktig när du tar i nätadaptern under eller direkt efter att du använt datorn.
- Använd inte den bärbara datorn vilande mot bar hud under längre perioder. Undersidans yttemperatur stiger vid normal användning (i synnerhet om datorn drivs via elnätet). Långvarig kontakt med bar hud kan medföra obehag och eventuellt brännskada.
- Använd inte datorn där den kan utsättas för väta, t ex nära ett badkar, ett handfat eller en simbassäng eller i en fuktig källare.
- Om datorn innehåller ett inbyggt modem eller extramodem (PC-kort), tar du bort modemkabeln vid åskväder, så undviker du den lilla risken att få en elektrisk stöt vid ett åsknedslag i telefonledningen.

## **Varning! Säkerhetsanvisningar (fortsättning)**

- För att undvika risken för elstötar ska du inte koppla in eller koppla ur någon slags kabel eller på annat sätt hantera eller omkonfigurera denna produkt vid åskväder. Använd inte datorn vid åskväder om inte alla kablar har kopplats bort och datorn drivs med batteri.
- Om datorn är utrustad med ett modem ska den kabel som används för modemmet vara tillverkad med en minsta ledningsarea på 26 AWG (American wire gauge) och vara försedd med en FCC-kompatibel modularkontakt av typen RJ-11.
- Innan du öppnar locket för minnesmodulen/Mini PCI-kortet/modemet på datorns undersida, kopplar du bort alla kablar från eluttagen och koppla bort telefonsladden.
- Om datorn är försedd med en RJ-11-port för modemmet och en RJ-45-port för nätverket, se då till att du sätter in telefonkabeln i RJ-11-porten, och inte RJ-45-porten.
- PC-kort kan bli mycket varma vid normal användning. Var försiktig när du tar bort PC-kort efter långvarig användning.
- Koppla alltid ur datorn från eluttaget före rengöring. Rengör datorn med en mjuk trasa fuktad i vatten. Använd inte rengöringsvätskor eller aerosolspray som kan innehålla antändliga ämnen.

### **Strömförsörjning**

- Använd endast den nätadapter som tillhandahålls från Dell och som är godkänd för datorn. Användning av andra nätadapterar kan medföra brand eller explosion.
- Innan du ansluter datorn till ett eluttag måste du kontrollera nätadapterns märkspänning och försäkra dig om att den stämmer med eluttagets spänning och frekvens.
- Du bryter strömmen till datorn genom att stänga av datorn, ta bort batteriet och koppla bort nätadaptern från eluttaget.
- Nätadaptern och kringutrustningens nätsladdar ska anslutas till korrekt jordade uttag för att undvika risken för elstötar. Dessa strömkablar kan vara försedda med kontakter med tre ledare varav en är avsedd för jordning. Använd inte några adapterkontakter och försök inte avlägsna jordstiftet från kablarna. Om du använder en elektrisk förlängningskabel måste du använda rätt typ med två eller tre ledare som är avpassad för nätadapterns strömkabel.





## **Varning! Säkerhetsanvisningar (fortsättning)**

- Kontrollera att inga föremål ligger på nätadapters nätsladd och att sladden inte är placerad så att någon kan snubbla eller trampa på den.
- Om du använder en grendosa bör du vara försiktig när du ansluter nätadapters strömkabel till grendosan. I vissa grendosor är det möjligt att sätta in kontakten på fel sätt. Om du sätter in kontakten på fel sätt kan permanent skada uppstå på datorn, och det föreligger även risk för elektriska stötar och brand. Försäkra dig om att strömkontaktens jordledare ansluts till motsvarande jordkontakt i grendosan.

### **Batteri**

- Använd endast batterimoduler från Dell™ som är godkända för datorn. Användning av andra batterityper medför ökad risk för brand eller explosion.
- Förvara inte batterier i fickan, väskan eller någon annan behållare där metallföremål (exempelvis bilnycklar eller pappersgem) kan kortsluta batterikontakterna. Det ökade strömflödet kan medföra mycket höga temperaturer och resultera i skada på batterierna samt brand och brännskador.
- Batteriet kan orsaka brännskador om det hanteras på fel sätt. Ta inte isär det. Hantera skadade eller läckande batterier mycket försiktigt. Om batteriet är skadat kan det läcka elektrolyt som kan ge personskador.
- Förvara batteriet oåtkomligt för barn.
- Förvara eller lämna inte datorn eller batterier i närheten av värmekällor som element, eldstäder, spisar, elektriska uppvärmningsanordningar eller andra värmealstrande apparater, och utsätt inte datorn eller batterier för temperaturer över 60 °C. Om batterierna hettas upp till för hög temperatur kan de explodera eller avge ämnen som medför brandrisk.
- Kassera inte datorns batterier genom att elda upp dem och kasta dem inte tillsammans med hushållssoporna. Batteriet kan explodera. Kassera batterier i enlighet med tillverkarens anvisningar eller kontakta en station för avfallshantering på orten och hör efter vilka regler som gäller. Kassera ett förbrukat eller skadat batteri omgående.



## Varning! Säkerhetsanvisningar (fortsättning)

### Flygresor

- Vissa nationella luftfartsförordningar eller flygbolagsspecifika föreskrifter kan innehålla begränsningar för hur du får använda din Dell-dator när du befinner dig ombord på ett flygplan. Sådana förordningar och föreskrifter kan till exempel omfatta förbud mot användning av personlig elektronisk apparatur som kan avge radiovågor eller annan elektromagnetisk strålning när du vistas i ett flygplan.
  - För att vara säker på att du följer alla gällande föreskrifter bör du, om din portabla Dell-dator är utrustad med Dell TrueMobile™ eller någon annan trådlös kommunikationsenhet, stänga av enheten innan du går ombord på flygplanet och följa de anvisningar som tillhandahålls av flygpersonalen beträffande sådana enheter.
  - Dessutom kan användning av personlig elektronisk apparatur vara förbjuden ombord på ett flygplan under vissa kritiska skeden, till exempel vid start och landning. Vissa flygbolag kan utsträcka dessa kritiska skeden att omfatta all tid då flygplanet befinner sig på en höjd som understiger 3 000 m. Följ alltid flygbolagets specifika anvisningar om hur personlig elektronisk apparatur får användas.

### EMC-anvisningar

Genom att använda skärmade signalkablar försäkras du om att lämplig EMC-klassificering bibehålls för den avsedda miljön. För parallellanslutna skrivare finns kabel att tillgå från Dell. Om du vill kan du även beställa en kabel från Dells internationella webbplats: [www.dell.com](http://www.dell.com).

Statisk elektricitet kan skada elektroniska komponenter i datorn. Om du vill förhindra det bör du jorda dig på något sätt innan du rör vid datorns elektroniska komponenter, t ex en minnesmodul. Detta gör du genom att vidröra en olackerad metallyta på datorns in- och utgångspanel.

### Boende i Kalifornien

**Varning!** När du hanterar produktens kabel, eller kablar som hör till tillbehör som säljs med produkten, kan du utsättas för bly, en kemikalie som av delstaten Kalifornien anses orsaka missbildningar och andra fortplantningsproblem. ***Tvätta händerna när du har hanterat kabeln.***

## När du använder datorn

Förhindra att skador uppstår på datorn genom att iaktta följande säkerhetsföreskrifter:

- När du ska arbeta placerar du datorn på en plan yta.
  - Vid resor bör du inte checka in datorn som bagage. Du kan skicka datorn genom röntgensäkerhetsmaskinen men aldrig skicka den genom en metalldetektor. Om datorn kontrolleras manuellt bör du se till att ha ett laddat batteri tillgängligt om du måste starta datorn.
  - När du reser med hårddiskenheten borttagen från datorn bör du slå in den i ett icke-ledande material, som tyg eller papper. Om hårddiskenheten inte är installerad i datorn när du checkar in bör du vara beredd att installera enheten i datorn. Du kan skicka datorn genom röntgensäkerhetsmaskinen men aldrig genom en metalldetektor.
  - När du reser ska du inte placera datorn i det övre bagagefacket där den kan glida runt. Tappa inte datorn och utsätt den inte för stötar.
  - Skydda datorn, batteriet och hårddiskenheten från sådant som smuts, damm, livsmedel, vätska, extrema temperaturer och överexponering för solljus.
  - När du flyttar datorn mellan miljöer med mycket stora temperaturskillnader och/eller fuktförhållanden kan kondens bildas på eller i datorn. Du undviker skador på datorn genom att låta fukten dunsta innan du använder datorn.
-  **Viktigt!** När du transporterar datorn från miljöer med låga temperatur till varmare förhållanden eller från hög temperatur till kyligare förhållanden bör du låta datorn anpassas till rumstemperaturen innan du slår på strömmen.
- När du kopplar loss en kabel ska du dra i dess anslutning eller i stressöglan, inte i själva sladden. När du drar ut anslutningen ska du hålla den rakt så att du inte böjer något anslutningsstift. Innan du kopplar in en kabel ska du också se till att båda anslutningarna är korrekt vända och inriktade.
  - Hantera komponenterna försiktigt. Håll alltid en komponent, t ex en minnesmodul i kanterna, aldrig i stiften.
  - När du förbereder att ta bort en minnesmodul från moderkortet eller kopplar bort en enhet från datorn stänger du av datorn, tar bort nätadapterkabeln och väntar sedan 5 sekunder innan du fortsätter, för att undvika skador på moderkortet.

## När du använder datorn (*fortsättning*)

- Rengör skärmen med en mjuk, ren trasa och vatten. Applicera vattnet på trasan och torka sedan skärmen i en riktning, börja uppfifrån och gå nedåt. Avlägsna snabbt fukt från skärmen och håll skärmen torr. Om skärmen utsätts för fukt länge kan den skadas. *Använd inte* vanligt fönsterputsmedel för att rengöra skärmen.
- Om datorn blir våt eller skadas följer du anvisningarna i "Lösa problem" i *Användarhandboken (online)*. Om datorn fortfarande inte fungerar som den ska när du har följt dessa instruktioner kontaktar du Dell (se Help (Hjälp) i *User's Guide (Användarhandboken)* för korrekt kontaktinformation).

### Ergonomiska datorvanor

 **Varning! Felaktig användning av tangentbordet eller användning under lång tid kan vålla skador.**

 **Varning! Att titta på skärmen eller en extern bildskärm under långa perioder kan vara ansträngande för ögonen.**

Följ de ergonomiska riktlinjer som beskrivs i bilagan till *Användarhandboken* online när du ska använda datorn så att användningen blir så bekväm och effektiv som möjligt.

Den här bärbara datorn är inte avsedd för kontinuerlig användning som en kontorsdator. Vid längre kontorsanvändning bör ett externt tangentbord anslutas.

### När du arbetar inuti datorn

Följ nedanstående steg i angiven ordning innan du tar bort eller sätter in minnesmoduler, Mini PCI-kort eller modem.

 **Viktigt!** Den enda gång du ska öppna höljet på datorn är när du installerar minnesmoduler, Mini PCI-kort eller modem.

 **Viktigt!** Vänta i fem sekunder efter det att du har stängt av datorn innan du kopplar ur någon enhet eller tar bort en minnesmodul, ett Mini PCI-kort eller ett modem för att förhindra eventuella skador på systemkortet.

- 1 Stäng av datorn och alla anslutna enheter.
- 2 Koppla bort datorn och alla enheter från eluttag, så minimeras risken för personskador och stötar. Koppla bort alla eventuella telefon- eller telekommunikationslinjer från datorn.
- 3 Ta bort huvudbatteriet från batterifacket och, om detta behövs, det sekundära batteriet från modulfacket.

## När du använder datorn (*fortsättning*)

- 4 Avlägsna statisk elektricitet från dig själv genom att röra vid någon olackerad metallyta på in- och utgångspanelen baktill på datorn.

Medan du arbetar inuti datorn bör du regelbundet röra vid en I/O-kontakt för att ta bort eventuell statisk elektricitet som din kropp kan ha ackumulerat. Statisk elektricitet kan skada interna komponenter i datorn.

### Skydd mot elektrostatisk urladdning

Statisk elektricitet kan skada elektroniska komponenter i datorn. Om du vill förhindra det bör du jorda dig på något sätt innan du rör vid datorns elektroniska komponenter, t ex en minnesmodul. Det gör du genom att röra vid en omålad metallyta på datorns I/O-panel.

När du fortsätter att arbeta inuti datorn bör du vidröra en I/O-kontakt då och då för att elektrostatiskt ladda ur kroppen.

Du kan också utföra följande steg för att undvika skador från elektrostatisk urladdning:

- När du packar upp en statiskt känslig komponent från kartongen ska du inte ta bort det antistatiska förpackningsmaterialet förrän du ska installera komponenten. Ladda ur kroppen elektrostatiskt alldeles innan du tar bort det antistatiska omslaget.
- När du transporterar en känslig komponent ska du först placera den i en antistatisk behållare eller förpackning.
- Hantera alla känsliga komponenter i ett statiskt säkert område. Använd om möjligt antistatiska golvplattor och skrivbordsunderlägg.





### Batteriavfallshantering

Datorn har ett litiumjon-batteri. Anvisningar om hur du byter litiumjon-batteriet i datorn finns i avsnittet ”Ta bort ett batteri” längre ner i dokumentet och i ”Använda batteriet” i din *Användarhandboken*.

Kasta inte batteriet tillsammans med vanligt hushållsavfall. Kontakta den lokala avfallsenheten för att få reda på var du kan kasta batteriet.

## Söka efter information och hjälp

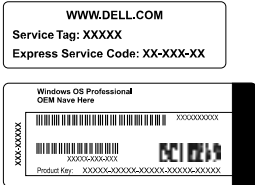
I följande tabell visas alla supportresurser som Dell tillhandahåller. Ytterligare resurser kan levereras med din dator.

Resurs	Innehåll	Använda resursen
	<p>CD:n <i>Drivers and Utilities</i> (Drivrutiner och verktyg)</p> <ul style="list-style-type: none"> <li>• Dell Diagnostics</li> <li>• Drivrutiner</li> <li>• Verktyg</li> <li>• Dokumentation för datorn och enheterna</li> </ul>	<p>Se huvudmenyn på CD:n <i>Drivers and Utilities</i> (<i>Drivrutiner och verktyg</i>) som medföljde datorn. Använd den nedrullningsbara menyn och välj de alternativ som är lämpliga för din dator.</p> <p>Dokumentationen och drivrutinerna är redan installerade på datorn när den levereras från Dell. Du kan använda CD-skivan för att visa dokumentationen eller installera om drivrutiner. Du kan också använda CD-skivan för att köra felsökningsverktyg om du inte kan köra de felsökningsverktyg som finns på hårddisken.</p> <p>Mer information finns i <i>Användarhandboken</i> online.</p>
	<p>Service- och registreringsmärkning</p> <ul style="list-style-type: none"> <li>• Kod för snabbservice och servicenummer</li> <li>• Produktnyckel (kallas Produkt-ID eller äkthetsbevis (COA, Certificate of Authenticity)).</li> </ul>	<p>Koden för snabbservice och servicenumret är unika identifieringsnummer för din Dell™-dator.</p> <p>Du behöver produktnyckeln (eller produkt-ID:et) för att kunna slutföra installationen av operativsystemet.</p>
	<p>CD:n <i>Operating System</i> (<i>Operativsystem</i>)</p>	<p>Om du vill installera om operativsystemet använder du CD-skivan <i>Operating System</i> (<i>Operativsystem</i>) som medföljde datorn.</p> <p><b>Obs!</b> CD:n <i>Operating System</i> (<i>Operativsystem</i>) kanske inte innehåller alla de senaste drivrutinerna för datorn. Om du installerar om operativsystemet använder du CD:n <i>Drivers and Utilities</i> (Drivrutiner och verktyg) för att installera om drivrutiner för de enheter som levererades tillsammans med datorn. Du kan också hämta de senaste drivrutinerna på <a href="http://support.dell.com">support.dell.com</a>.</p>

Resurs	Innehåll	Använda resursen
<b>support.dell.com</b>	Webbplatsen Dell Support <ul style="list-style-type: none"> <li>• Vanliga frågor och svar</li> <li>• Filhämtning</li> <li>• Dokumentation</li> <li>• Onlinediskussioner</li> <li>• Sökbar databas</li> </ul>	Gå till <a href="http://support.dell.com">support.dell.com</a> och fyll i engångsregistreringen: <ul style="list-style-type: none"> <li>• Få hjälp med allmänna frågor om användning, installation och felsökning</li> <li>• Få tillgång till dokumentation om datorn och enheter</li> <li>• Få de senaste drivrutinerna för datorn</li> <li>• Ta del av onlinediskussioner med andra Dell användare och Dells tekniska experter</li> <li>• Hitta länkar till Dells huvudförsäljare.</li> </ul>
<b>Premier Support.Dell.com</b>	Webbplatsen Dell Premier Support <ul style="list-style-type: none"> <li>• Status för supportsamtal</li> <li>• Främsta tekniska frågorna efter produkt</li> <li>• Vanliga frågor och svar efter produktnummer</li> <li>• Anpassade servicenummer</li> <li>• Information om systemkonfiguration</li> </ul>	Gå till <a href="http://premiersupport.dell.com">premiersupport.dell.com</a> : Webbplatsen Dell Premier Support är anpassad för kunder från företag, myndigheter och utbildningsväsendet. Den är tillgänglig för kunder som är anslutna till Premier Support programmet och som själva utför underhåll på sin dator. Supporttjänsten kanske inte är tillgänglig i alla regioner.

## Installera datorn

- 1 Packa upp tillbehörslådan.
- 2 Lägg innehållet i tillbehörslådan åt sidan. Det behöver du för att slutföra installationen senare.

Tillbehörslådan innehåller även användardokumentation och eventuell programvara eller ytterligare maskinvara (t ex PC Card-kort, drivrutiner eller batterier) som du har beställt.

- 3 Anslut nätadaptern till nätadapterkontakten och till eluttaget.





4 Du startar datorn genom att öppna skärmen och trycka på strömknappen.

 **Obs!** Docka inte datorn förrän den har startats och stängts av minst en gång.

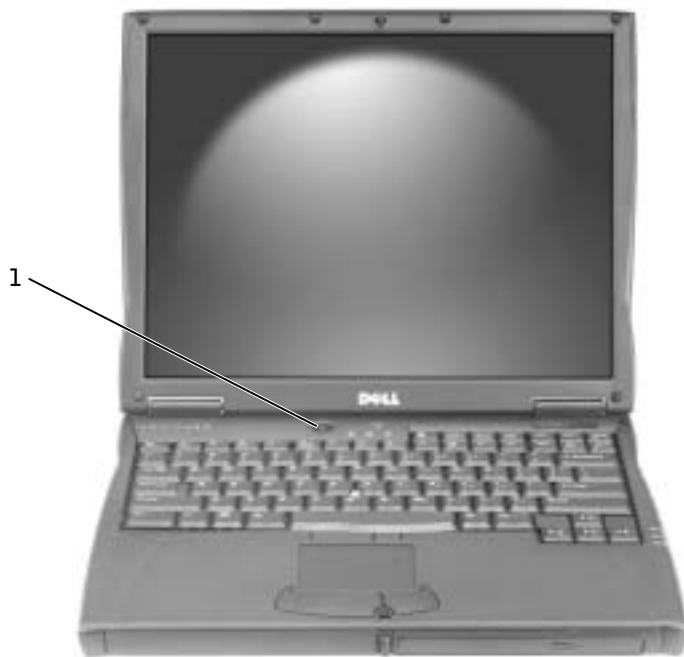

---

1 strömbrytare

---

## Om datorn

Detaljerad information om datorn finns i *Användarhandboken* online. Beroende på vilket operativsystem du har ska du dubbelklicka på ikonen *Användarhandboken* på skrivbordet eller på **Start** -knappen, och sedan klickar du på **Help and Support Center (Hjälp- och supportcenter)**, och sedan på **User and system guides (Användarhandbok och systemhandbok)**. Följande avsnitt behandlar några av de vanligast förekommande frågorna om datorn.

- *Modem och nätverksadapter:* Datorn innehåller både ett v.92-modem (56 kbit/s) och en 10/100 Ethernet LOM-nätverksadapter. I avsnittet "Från höger" längre ned i dokumentet hittar du information om var kontakterna är placerade. Du hittar mer information om portar och kontakter i avsnittet "Om datorn" i *Användarhandboken* online.
- *Batteriets livslängd och användning:* Om du använder det 4 460 mAh-batteri som ingår som standard med datorn kan du förvänta dig mellan 3 och 4 timmars driftstid från ett fulladdat batteri vid normal användning. Om du utför vissa typer av operationer kan detta förkorta batteriets driftstid avsevärt.
  - Mer information om hur du använder batteriet och minskar batteriförbrukningen hittar du i avsnitten "Använda batteriet" och "Energisparfunktioner" i *Användarhandboken*.
  - Information om hur du använder batterier med lägre kapacitet finns i "Försäkra optimal strömförsörjning för datorn" i avsnittet "Lös problem" i *Användarhandboken*.
- *Modulfack:* Information om modulfacket och de enheter det har stöd för hittar du i "Använda modulfacket" i *Användarhandboken*.
- *Dockningsenheter:* Datorn har stöd för Dell C/Dock Expansion Station och Dell C/Port Advanced Port Replicator.



**Obs!** Dockningsenheter finns eventuellt inte på alla marknader.

- Mer information om dockningsenheter (tillval) finns i den dokumentation som följde med enheten.
- Information om hur du på bästa sätt använder en dockningsenhet med datorn hittar du i "Strömförsörjning vid dockning" i avsnittet "Lös problem" i *Användarhandboken*.

### Framifrån



**Varning! Du får inte blockera ventilationsuttagen eller stoppa in främmande föremål i dem. Du bör också undvika att damm samlas i uttagen. Förvara inte datorn i miljöer med begränsad luftcirkulation, som t ex i en stängd portfölj, medan den är igång. Om luftcirkulationen hindras kan datorn skadas eller fatta eld.**

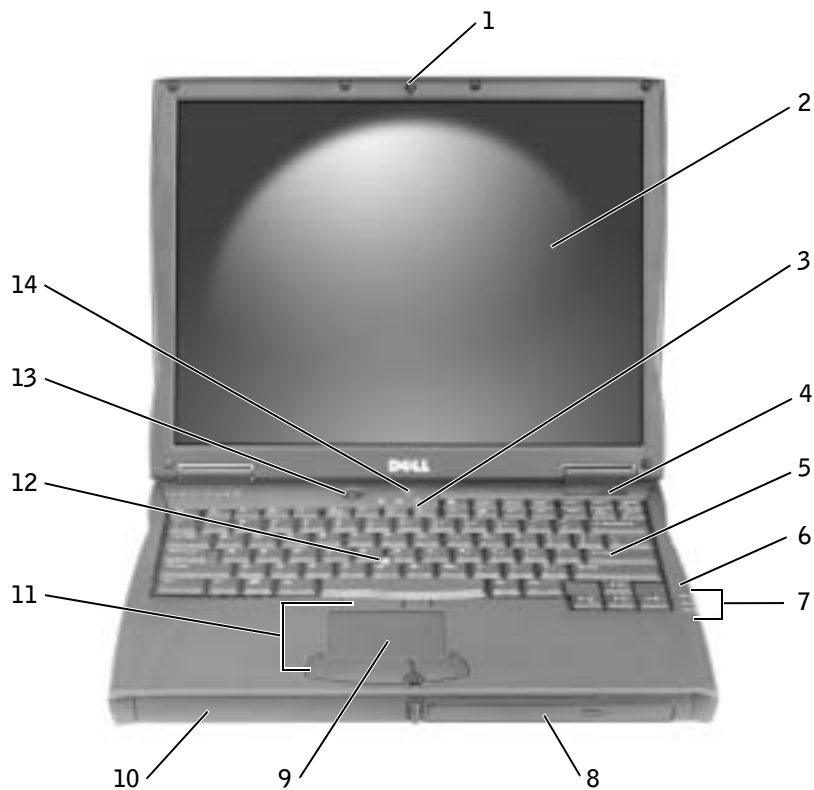

1	bildskärmlås	8	modulfack
2	bildskärm	9	styrplatta
3	statuslampor för tangentbord	10	batterifack
4	luftventilation	11	knappar för styrspak och styrplatta
5	tangentbord	12	styrspak
6	mikrofon	13	strömbrytare
7	lampor för enhetsstatus	14	knappen AccessDirect

## Från vänster

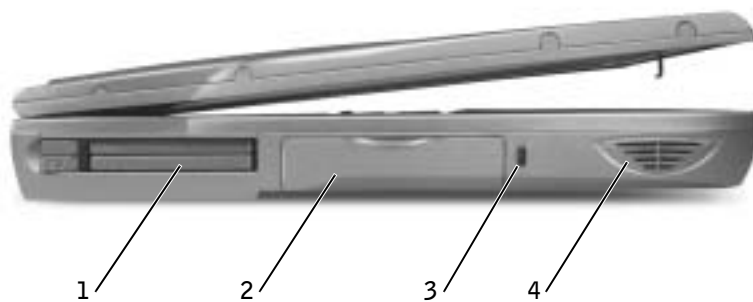

- |   |                          |
|---|--------------------------|
| 1 | PC-kortplats             |
| 2 | hårddisk                 |
| 3 | plats för säkerhetskabel |
| 4 | högtalare                |

## Från höger

**⚠ Varning! Du får inte blockera ventilationsuttagen eller stoppa in främmande föremål i dem. Du bör också undvika att damm samlas i uttagen. Förvara inte datorn i miljöer med begränsad luftcirkulation, som t ex i en stängd portfölj, medan den är igång. Om luftcirkulationen hindras kan datorn skadas eller fatta eld.**

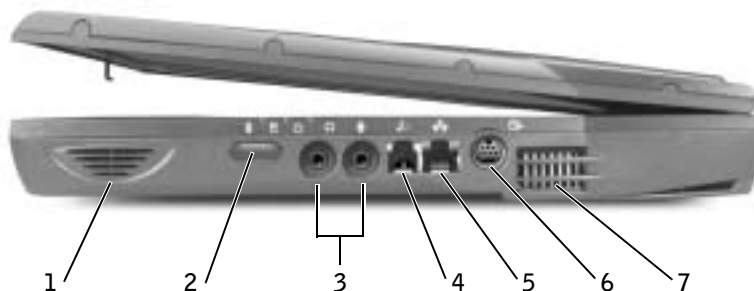

1	högtalare	5	nätverkskontakt
2	infraröd sensor	6	S-Video TV-uttag
3	ljudkontakter	7	ventilation
4	modemport (tillval)		

## Bakifrån

**➡ Viktigt!** Undvik skada på datorn genom att vänta 5 sekunder efter att du slagit av datorn innan du kopplar bort en extern enhet.

**⚠ Varning! Du får inte blockera ventilationsuttagen eller stoppa in främmande föremål i dem. Du bör också undvika att damm samlas i uttagen. Förvara inte datorn i miljöer med begränsad luftcirkulation, som t ex i en stängd portfölj, medan den är igång. Om luftcirkulationen hindras kan datorn skadas eller fatta eld.**

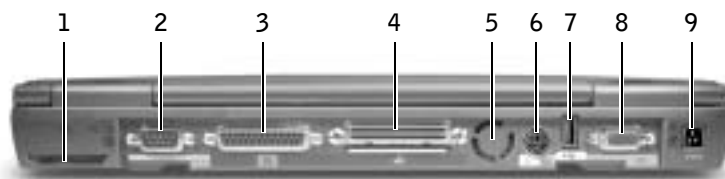

1	fläkt	6	PS/2-anslutning
2	seriell port	7	USB-anslutning
3	parallellport	8	bildskärmskontakt
4	dockningskontakten	9	nätadapterkontakt
5	fläkt		

## Undersida

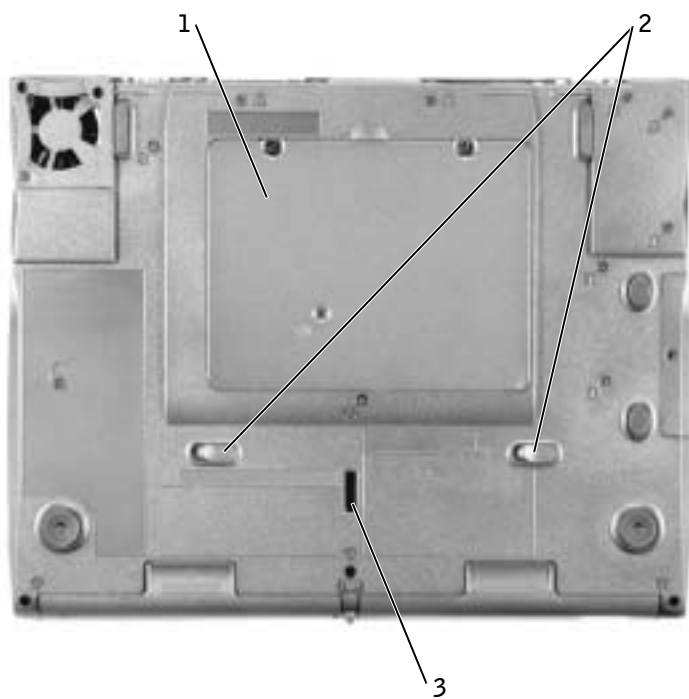

---

1 Mini PCI-kort, modem  
och minnesmodullock

---

2 frigöringsspakar  
för enheter

---

3 frigöringsspak för  
dockningsenheten

---

## Ta bort ett batteri

**ⓘ Viktigt!** Om du väljer att byta batteri medan datorn är i vänteläge har du upp till 4 minuter på dig att utföra bytet innan datorn stängs av och eventuell information som inte har sparats går förlorad.

Kontrollera att datorn är avstängd, försatt i energisparläge eller ansluten till eluttaget innan du tar bort batteriet. Koppla bort modemmet från telefonjacket i väggen.

- 1 Om datorn är dockad frigör du den.
- 2 För batterilåsspärren åt sidan.
- 3 Ta bort batteriet.

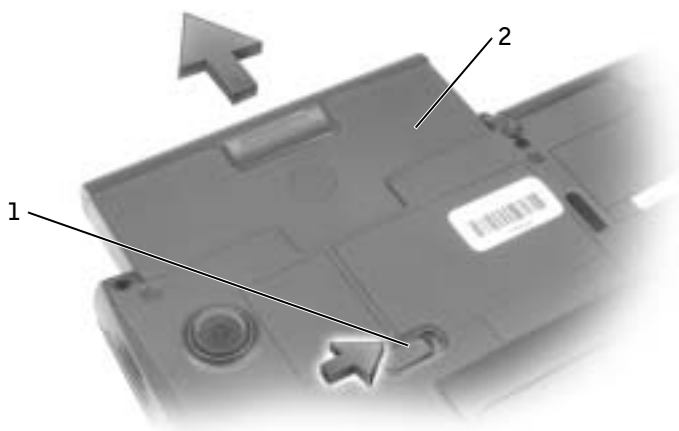

- |   |                                 |
|---|---------------------------------|
| 1 | spärr för batterifack (lås upp) |
| 2 | batteriet                       |

## Sätta in ett batteri

Skjut in batteriet i facket tills låsspärren klickar till.



# Köra Dell Diagnostics

Dell tillhandahåller ett antal olika verktyg till hjälp om datorn inte fungerar som förväntat. Information om dessa hjälpverktyg finns i avsnittet "Få hjälp" i *Användarhandboken* online.

Om du har problem med datorn och inte kan komma åt *Användarhandboken* online använder du Dell Diagnostics för att fastställa orsaken till problemet och hitta en lösning. Dell Diagnostics finns på hårddisken.



**Obs!** Om din dator inte kan visa en skärmbild kontaktar du Dell. Kör Diagnostics innan du kontaktar Dells tekniska support eftersom de diagnostiska testerna ger dig information som du behöver när du ringer.

- 1 Stäng av datorn.
- 2 Om datorn är dockad frigör du den.
- 3 Anslut datorn till ett eluttag.
- 4 Håll ned knappen Dell Access Direct™ när du slår på datorn.

Datorn börjar då köra Systemgenomgång före start, som är en serie inbyggda diagnostikverktyg som utför grundläggande tester på moderkortet, tangentbordet, hårddisken och bildskärmen.

- Svara på de frågor som kan visas under genomgången.
- Om något fel på en komponent upptäcks stannar datorn och avger en ljudsignal. Om du vill avbryta genomgången och starta om till operativsystemet trycker du på

N

, om du vill fortsätta till nästa test trycker du på

Y



och om du vill testa

den komponent som inte fungerar igen trycker du på  R.

- Om något fel upptäcks under systemgenomgången före start bör du skriva ned felkoden (-koderna) och sedan kontakta Dell innan du fortsätter med Dell Diagnostics.
- Om ett meddelande visas om att ingen partition för diagnostikverktyget har hittats följer du instruktionerna på skärmen för att köra Dell Diagnostics från din CD-skiva *Drivers and Utilities* (Drivrutiner och verktyg).

Om systemgenomgången före start slutförts utan problem visas meddelandet Partition för Dell Diagnostic-verktyget startas. Tryck på valfri tangent för att fortsätta

- 5 Tryck på valfri tangent för att starta Dell Diagnostics från partitionen för diagnostikverktyget på hårddisken.
- 6 När Dell Diagnostics har laddats visas **Diagnostics Menu** (Diagnostik-menyn). Om du vill välja ett alternativ markerar du alternativet och trycker på , eller trycker på den tangent som motsvarar den markerade bokstaven i det alternativ som du har valt.

När du har kört Dell Diagnostics trycker du på  tills du kommer tillbaka till **Diagnostics Menu**. Om du vill avsluta Dell Diagnostics och starta om datorn skriver du  eller markerar **Exit** (Avsluta) och trycker på .

## Föreskrifter

EMI (Electromagnetic Interference [Elektromagnetisk störning]) är de signaler eller emissioner som utstrålas i fria utrymmen eller leds utmed kraft- eller signalkablar och som hotar funktionen i radionavigerings- eller andra säkerhetsmässiga tjänster, eller allvarligt försämrar, hindrar eller upprepade gånger avbryter en licensierad radiokommunikationstjänst. Radiokommunikationstjänster innefattar, men begränsas ej till, kommersiella AM/FM-utsändningar, television, mobiltelefoni, radar, flygledning, PCS (Personal Communication Services [Personsökare och digitala kommunikationstjänster (GSM)]). Dessa licensierade tjänster, tillsammans med oavsiktliga strålningskällor såsom digitala apparater, inklusive datorsystem, bidrar till den elektromagnetiska miljön.

EMC (Electromagnetic Compatibility [Elektromagnetisk kompatibilitet]) är den elektriska utrustningens förmåga att fungera ihop på ett riktigt sätt i den elektromagnetiska miljön. Fastän detta datorsystem har konstruerats för, och befunnits vara i överensstämmelse med, de reglerande organens EMI-gränsvärden, ges ingen garanti för att störning ej kan uppstå i specifika installationer. Om denna utrustning trots allt orsakar störningar i radiokommunikationstjänsten, vilket kan påvisas genom att utrustningen kopplas av och på, bör du försöka åtgärda störningen genom att vidta en eller flera av följande åtgärder:



- Rikta om den mottagande antennen.
- Placera om datorn i förhållande till mottagaren.
- Flytta bort datorn från mottagaren.
- Anslut datorn till ett annat strömuttag så att datorn och mottagaren ligger på olika kretsgrenar.

Om det behövs tar du kontakt med teknisk support hos Dell eller en kunnig radio-/tv-tekniker för ytterligare förslag på åtgärder.

Övrig information om bestämmelser som rör datorn finns i ”Regleringsinformation” i bilagan till *Användarhandboken* online. Avsnitten för varje regleringsorgan innehåller EMC/EMI- eller produktsäkerhetsinformation som är specifik för varje land.



6 לאחר טעינת Dell Diagnostics (תוכנית האבחון של Dell), יופיע התפריט **Diagnostics**. כדי לבחור באחת מהאפשרויות בתפריט, בחר באפשרות הרצויה והקש  , או לחץ על המקש שמתאים לאות המודגשת באפשרות שנבחרה.

בתום הפעלת Dell Diagnostics (תוכנית האבחון של Dell), הקש  עד שתחזור לתפריט **Diagnostics**. ליציאה מ-Dell Diagnostics (תוכנית האבחון של Dell) ואתחול מחדש של המחשב, הקלד  או סמן את האפשרות **Exit** (יציאה) והקש .

## הודעות תקינה

הפרעה אלקטרומגנטית (EMI) כוללת כל אות או פליטה, המוקרנים במרחב פתוח או עוברים דרך מוליכי חשמל או אותות, ואשר מסכנים את התיפקוד של ניווט בעזרת רדיו או שירות בטיחות אחר או פוגמים, חוסמים או מפריעים בעקביות לשירות תקשורת רדיו מורשה. שירותי תקשורת רדיו כוללים, אך אינם מוגבלים לשידורי AM/FM מסחריים, טלוויזיה, שירותים סלולריים, ראדאר, בקרת תעבורת אוויר, זימוניות ושירותי תקשורת אישיים (PCS). שירותים מורשים אלה, יחד עם מכשירים הפולטים קרינה לא מכוונת כגון התקנים דיגיטליים, כולל מחשבים, תורמים לסביבה האלקטרומגנטית.

תאימות אלקטרומגנטית (EMC) היא היכולת של פריטים בצידוד אלקטרוני לפעול יחד כהלכה בסביבה האלקטרונית. מחשב זה תוכנן ונקבע כתואם למגבלות של גופי תקינה לגבי EMI, אך אין ערובה לכך שלא תהיינה הפרעות בהתקנה מסוימת. אם ציוד זה גורם להפרעה לשירותי תקשורת רדיו, עובדה שניתן לבדוק על-ידי כיבוי והפעלה של הציוד, מומלץ לנסות לתקן את ההפרעה בעזרת אחת או יותר מהפעולות הבאות:

- כוון מחדש את אנטנת הקליטה.
- שנה את מיקום המחשב ביחס למקלט.
- הרחק את המחשב מהמקלט.
- חבר את המחשב לשקע חשמל אחר, כך שהמחשב והמקלט יהיו מחוברים למעגלים שונים.

במידת הצורך, התייעץ עם נציגה תמיכה טכנית של Dell או עם טכנאי רדיו/טלוויזיה מנוסה לקבלת הצעות נוספות.

למידע נוסף בנושא תקנות, ראה "הודעות תקינה" בנספח למדריך למשתמש המקוון. הסעיפים הספציפיים לכל גוף תקינה מספקים מידע בנושאי EMC/EMI והוראות בטיחות הקשורות לשימוש במוצר, לפי מדינות.

## הפעלת Dell Diagnostics (תוכניות האבחון של Dell)

Dell מספקת מספר כלים כדי לסייע לך אם המחשב אינו פועל כנדרש. לקבלת מידע על כלי עזר אלה, עיין בסעיף "קבלת עזרה" במדריך למשתמש המקוון.

אם נתקלת בבעיה במחשב ואין לך אפשרות גישה אל המדריך למשתמש המקוון, השתמש ב-Dell Diagnostics (תוכניות האבחון של Dell) שיסייעו לך לזהות את הגורם לבעיה ולפתור את הבעיה. Dell Diagnostics (תוכניות האבחון של Dell) ממוקמות בדיסק הקשיח שלך.

**הערה:** במידה והמחשב שלך איננו מציג תמונת מסך, צור קשר עם Dell. אחרת, הפעל את Diagnostics (אבחון) לפני שתתקשר לתמיכה הטכנית של Dell; בדיקות אלו מספקות מידע לו אתה עשוי להזדקק בזמן השיחה עם מוקד התמיכה.

- 1 כבה את המחשב.
  - 2 אם המחשב מחובר ליחידת עגינה, הוצא אותו מעגינה.
  - 3 חבר את המחשב לשקע חשמל.
  - 4 לחץ מבלי להרפות על לחצן Dell AccessDirect™.
- המחשב מתחיל להפעיל את (תוכניות לבדיקת המערכת לפני האתחול) - סדרה של תוכניות אבחון המבצעות בדיקות ראשוניות על לוח המערכת, המקלדת, הדיסק הקשיח והצג.
- במהלך הבדיקה, ענה על השאלות שיופיעו על המסך.
  - אם המחשב יזהה תקלה כלשהי ברכיב, הוא ייעצר וישמיע צפצוף. כדי לעצור את תהליך הבדיקה ולאתחל את מערכת ההפעלה, הקש ; כדי להמשיך לבדיקה הבאה, הקש ; לבדיקה חוזרת של רכיב שהתגלתה בו תקלה, הקש .
  - אם המחשב יזהה תקלות במהלך Pre-boot System Assessment (בדיקת המערכת לפני האתחול), רשום את קודי השגיאה ולאחר מכן צור קשר עם חברת Dell לפני שתעבור להפעלת Dell Diagnostics (תוכניות האבחון של Dell).
  - אם מתקבלת הודעה שלא נמצאה המחיצה Diagnostics Utility, עקוב אחר ההוראות המתקבלות על המסך להפעלת Dell Diagnostics (תוכניות האבחון של Dell) מהתקליטור *Drivers and Utilities* (מנהלי התקנים ותוכניות שירות).
- אם בדיקת המערכת לפני האתחול מסתיימת בהצלחה, תתקבל ההודעה Booting Dell Diagnostic Utility Partition (מאתחל את מחיצת תוכנית האבחון של Dell). כדי להמשיך, לחץ על מקש כלשהו.
- 5 הקש על מקש כלשהו כדי להפעיל את Dell Diagnostics Utility (תוכנית השירות לאבחון של Dell) מהמחיצה Diagnostics Utility בדיסק הקשיח שלך.

## הוצאת סוללה

**שים לב:** אם תבחר להחליף את הסוללה כאשר המחשב נמצא במצב המתנה, יהיו לך עד 4 דקות כדי להשלים את החלפת הסוללה לפני שהמחשב יכבה וכל הנתונים שלא נשמרו יאבדו.

לפני הוצאת הסוללה, ודא שהמחשב כבוי, מושעה במצב ניהול צריכת חשמל או מחובר לשקע חשמל. נתק את המודם משקע קו הטלפון.

**1** אם המחשב מחובר ליחידת עגינה, הוצא אותו מעגינה.

**2** החלק והחזק את סגר שחרור הסוללה.

**3** הוצא את הסוללה.

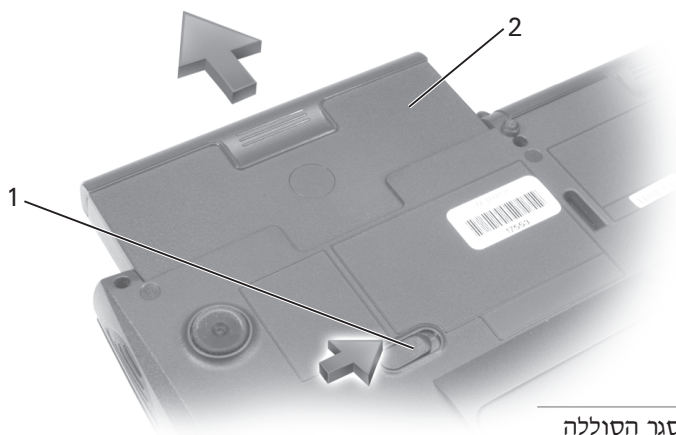

**1** ידית השחרור של סגר הסוללה

**2** סוללה

## התקנת סוללה

החלק את הסוללה לתוך התא עד שתשמע את נקישת סגר השחרור של תא הסוללה.

## מבט מלמטה

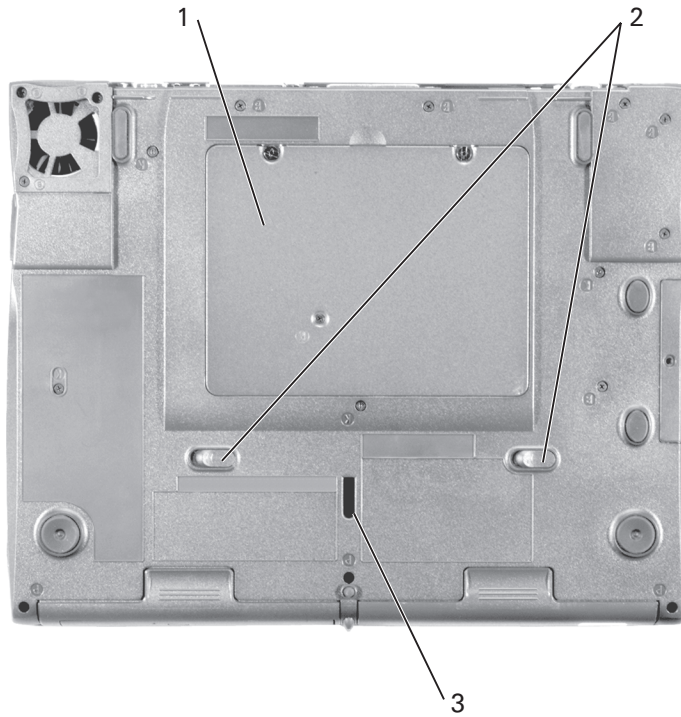

---

**1** מכסה כרטיס מיני-PCI, מודם ומודול זיכרון

---

**2** סגר שחרור התקן

---

**3** תפס התקן ביחידת עגינה

---



## מבט מאחור

**שים לב:** כדי למנוע נזק למחשב, המתן 5 שניות לאחר כיבוי המחשב לפני ניתוק התקן חיצוני.

**⚠** **זהירות:** אין לחסום את פתחי האוורור, להכניס לתוכם חפצים או לאפשר לאבק להצטבר בהם. אין לאחסן את המחשב בשעת פעולתו בסביבה ללא זרימת אוויר, כגון מזוודה סגורה. הגבלת זרימת האוויר עשויה לגרום נזק למחשב או לגרום לשריפה.

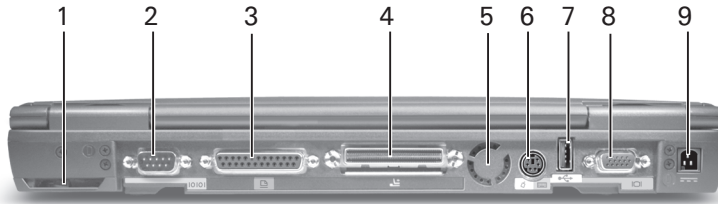

מחבר PS/2	<b>6</b>	מחבר טורי	<b>1</b>
מחבר USB	<b>7</b>	מחבר מקבילי	<b>3</b>
מחבר צג	<b>8</b>	מחבר עגינה	<b>4</b>
מחבר מתאם AC	<b>9</b>	מאוורר	<b>5</b>

## מבט מימין

**⚠** **זהירות:** אין לחסום את פתחי האוורור, להכניס לתוכם חפצים או לאפשר לאבק להצטבר בהם. אין לאחסן את המחשב בשעת פעולתו בסביבה ללא זרימת אוויר, כגון מזוודה סגורה. הגבלת זרימת האוויר עשויה לגרום נזק למחשב או לגרום לשריפה.

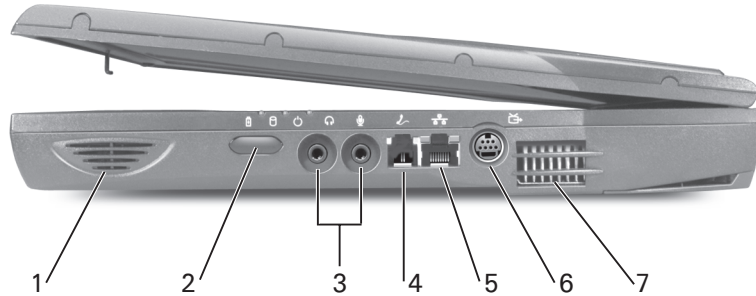

1	רמקול	5	מחבר רשת
2	חיישן אינפרה-אדום	6	מחבר S-video, TV-out
3	מחברי שמע	7	פתחי אוורור
4	מחבר למודם (אופציונלי)		

## מבט משמאל

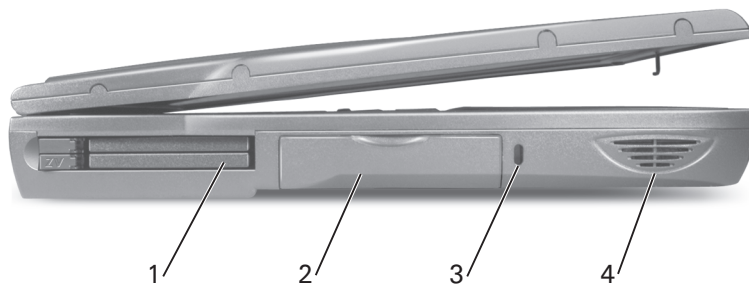

1	חריץ כרטיס PC
2	כונן קשיח
3	חריץ כבל אבטחה
4	רמקול

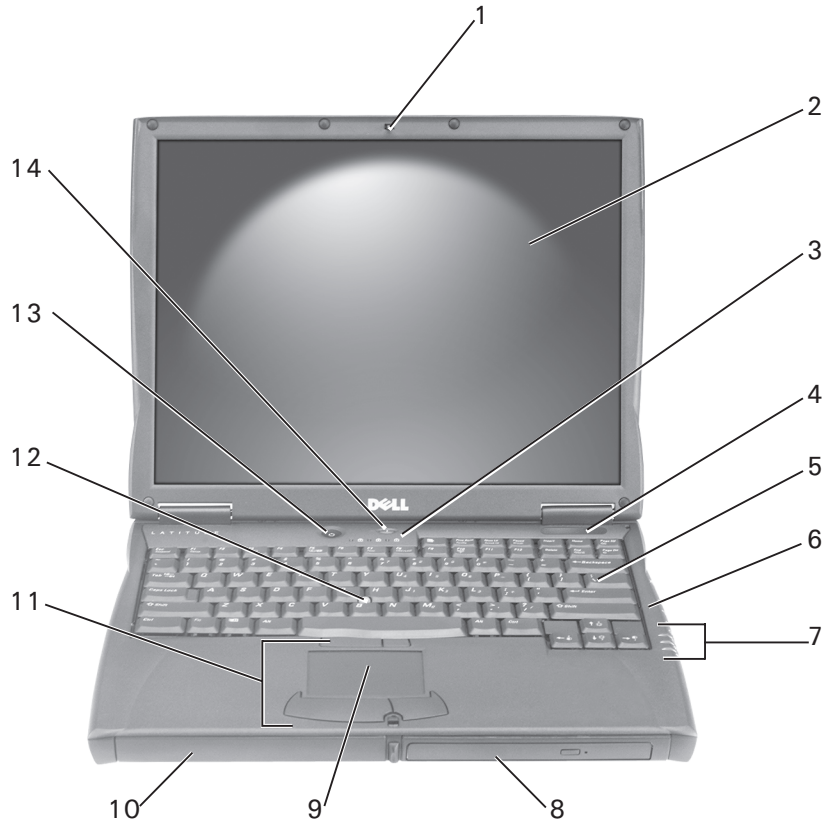

1	סגר צג	8	תא מודול
2	צג	9	משטח מגע
3	לחצני בקרת מקלדת	10	תא סוללה
4	פתח אוורור	11	לחצני משטח מגע/בקר הצבעה
5	מקלדת	12	בקר הצבעה
6	מיקרופון	13	לחצן הפעלה
7	נוריות מצב התקנים	14	לחצן AccessDirect

- מתאם מודם ורשת: המחשב כולל מודם v.92 56K ומתאם רשת 10/100 Ethernet LOM. למיקומי המחברים, ראה "מבט מימין" בהמשך מסמך זה. למידע נוסף על יציאות ומחברים, עיין בפרק "About your computer" (אודות המחשב שלך) במדריך למשתמש המקוון.
  - אורך חיי הסוללה ושימוש בסוללה: אם תשתמש בסוללת 4460-mAh המגיעה בדרך כלל עם המחשב, תוכל לצפות במצב של שימוש ממוצע ל-3 עד 4 שעות הפעלה מסוללה אחת שנטענה במלואה. ביצוע פעולות מסוימות עלול לקצר במידה משמעותית את אורך חיי הסוללה.
  - למידע נוסף על שימוש בסוללה ועל חיסכון בצריכת חשמל, ראה "שימוש בסוללה" ו"ניהול צריכת חשמל" במדריך למשתמש.
  - למידע על שימוש בסוללה בקיבולת נמוכה יותר, ראה "הבטחת מתח מספיק למחשב" בפרק "פתרון בעיות" שבמדריך למשתמש.
  - התקני תא המודול: למידע על תא המודולים ועל ההתקנים שהוא תומך בהם, ראה "שימוש בתא המודולים" במדריך למשתמש.
  - התקני עגינה: המחשב תומך בתחנת הרחבה לעגינה של Dell מסוג C/Dock ובמשכפל יציאה מתקדם של Dell מסוג C/Dock.
- הערה:** ייתכן שהתקני עגינה לא יהיו זמינים בכל המדינות. 
- למידע על התקן העגינה האופציונלי שלך, עיין בתיעוד הנלווה להתקן.
  - למידע על קבלת ביצועים מיטביים בעת שימוש בהתקן עגינה עם המחשב, ראה "שיקולי מתח עגינה" בפרק "פתרון בעיות" במדריך למשתמש.

## מבט מלפנים

**⚠️ זהירות: אין לחסום את פתחי האוורור, להכניס לתוכם חפצים או לאפשר לאבק להצטבר בהם. אין לאחסן את המחשב בשעת פעולתו בסביבה ללא זרימת אוויר, כגון מזוודה סגורה. הגבלת זרימת האוויר עשויה לגרום נזק למחשב או לגרום לשריפה.**

4 פתח את צג המחשב ולחץ על לחצן ההפעלה כדי להפעיל את המחשב.  
**הערה:** אל תעגן את המחשב בטרם הפעלת וכיבית אותו פעם אחת לפחות.



**1** לחצן הפעלה

## אודות המחשב שלך

עייין במדריך למשתמש המקוון לקבלת מידע מפורט על המחשב. בהתאם למערכת ההפעלה שברשותך, לחץ לחיצה כפולה על סמל המדריך למשתמש בשולחן העבודה, או לחץ על הלחצן **Start** (התחל), לחץ על **Help and Support Center** (מרכז העזרה והתמיכה), ולאחר מכן לחץ על **User and system guides** (מדריכים למשתמש ולמערכת). הפריטים הבאים עונים על חלק מהשאלות הנפוצות ביותר לגבי המחשב.

## התקנת המחשב

- 1 הוצא את תיבת העזרים מהאריזה.
- 2 הוצא מתוך תיבת העזרים את הפריטים שתזדקק להם כדי להשלים את הגדרת המחשב.
- 3 תיבת העזרים מכילה גם תיעוד למשתמש וכל תוכנה או חומרה נוספת (כגון כרטיסי PC, כוננים או סוללות) שהזמנת. חבר את מתאם ה-AC למחבר של מתאם ה-AC במחשב ולשקע החשמל.





משאב	תוכן	שימוש במשאב
<b>support.dell.com</b>	<p>אתר תמיכה במוצרי Dell באינטרנט</p> <ul style="list-style-type: none"> <li>שאלות נפוצות</li> <li>פריטים להורדה עבור המחשב שלך</li> <li>תיעוד</li> <li>דיונים מקוונים אודות המחשב שלך</li> <li>מסד נתונים הניתן לחיפוש</li> </ul>	<p>עבור ל-<a href="http://www.dell.com">www.dell.com</a> והשלם את תהליך הרישום החד-פעמי:</p> <ul style="list-style-type: none"> <li>קבל עזרה עבור שאלות כלליות בנושאי שימוש, התקנה ופתרון בעיות (Ask Dudley, Dell Knowledge Base).</li> <li>קבל גישה לתיעוד של המחשב וההתקנים שלך (Dell Documents).</li> <li>קבל את הגירסאות האחרונות של מנהלי ההתקנים עבור המחשב שלך (Downloads for Your Dell).</li> <li>הצטרף לדיונים מקוונים עם לקוחות אחרים של Dell ועם מומחי התמיכה הטכנית של Dell (Dell Talk).</li> <li>עיין ברשימת קישורים מקוונים לספקים הראשיים של Dell.</li> </ul>
<b>Premier Support.Dell.com</b>	<p>אתר תמיכת Premier במוצרי Dell באינטרנט</p> <ul style="list-style-type: none"> <li>מצב פניה לשירות</li> <li>נושאים טכניים מרכזיים לפי מוצר</li> <li>שאלות נפוצות לפי מספר מוצר</li> <li>תגי שירות מותאמים אישית</li> <li>פירוט תצורת המערכת</li> </ul>	<p>עבור אל <a href="http://premiersupport.dell.com">premiersupport.dell.com</a>:</p> <p>אתר תמיכת Premier של Dell הותאם לשימוש לקוחות בארגונים, מוסדות ממשל וחינוך. זמין ללקוחות המבצעים תחזוקה עצמית הרוכשים מנוי לתוכנית התמיכה Premier Support.</p> <p>ייתכן ששירות זה לא יהיה זמין בכל האזורים.</p>

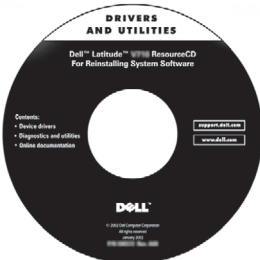
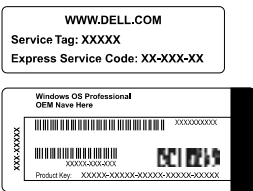

# איתור מידע וסיוע

בטבלה הבאה מפורטים המשאבים ש-Dell מספקת לך ככלי תמיכה. ייתכן שמשאבים נוספים יסופקו יחד עם המחשב שלך.

משאב	תוכן	שימוש במשאב
	<p>התקליטור <i>Drivers and Utilities</i> (מנהלי התקנים ותוכניות שירות)</p> <ul style="list-style-type: none"><li>• תוכניות האבחון של Dell</li><li>• מנהלי התקנים</li><li>• כלי עזר</li><li>• תיעוד עבור המחשב וההתקנים</li></ul>	<p>עיין בתפריט הראשי בתקליטור <i>Drivers and Utilities</i> שקיבלת יחד עם המחשב. השתמש בתפריט הנפתח כדי לבחור באפשרויות המתאימות למחשב שלך.</p> <p>התיעוד ומנהלי ההתקנים מותקנים כבר במחשב שלך כאשר אתה מקבל אותו מ-Dell. תוכל להשתמש בתקליטור לצורך גישה למסמכי תיעוד או להתקנה מחדש של מנהלי התקנים. תוכל להשתמש בתקליטור גם לצורך הפעלת כלי אבחון, במקרה שלא תצליח להפעיל את תוכנת האבחון שבדיסק הקשיח.</p> <p>לקבלת מידע נוסף, עיין במדריך למשתמש המקוון.</p>
	<p>תוויות שירות ורישום</p> <ul style="list-style-type: none"><li>• קוד שירות מהיר ורצף תג שירות</li><li>• מפתח מוצר (נקרא גם מזהה מוצר או תעודת מקוריות)</li></ul>	<p>קוד השירות המהיר ותג השירות הם מזהים ייחודיים של מחשב Dell™.</p> <p>תזדקק למספר מפתח המוצר (או מזהה המוצר) כדי להשלים את התקנת מערכת ההפעלה.</p>
	<p>תקליטור מערכת ההפעלה</p>	<p>כדי להתקין מחדש את מערכת ההפעלה, עליך להשתמש בתקליטור מערכת ההפעלה שקיבלת יחד עם המחשב.</p> <p><b>הערה:</b> ייתכן שתקליטור מערכת ההפעלה אינו כולל את כל מנהלי ההתקנים העדכניים עבור המחשב שלך. אם אתה מתקין מחדש את מערכת ההפעלה, השתמש בתקליטור <i>Drivers and Utilities</i> (מנהלי התקנים ותוכניות שירות) כדי להתקין מחדש התקנים שהגיעו עם המחשב שלך. לחלופין, תוכל לגשת לכתובת <a href="http://support.dell.com">support.dell.com</a> כדי לקבל את מנהלי ההתקנים העדכניים ביותר.</p>

## בעת השימוש במחשב (המשך)

**4** פרוק מגופך חשמל סטטי על-ידי נגיעה במשטח המתכת שאינו צבוע בלוח הקלט/פלט בצידו האחורי של המחשב.

בזמן העבודה, גע מדי פעם בלוח הקלט/פלט כדי לפזר חשמל סטטי העלול לגרום נזק לרכיבים פנימיים.

### הגנה מפני פריקה אלקטרוסטטית

חשמל סטטי עלול לפגוע ברכיבים אלקטרוניים במחשב שלך. כדי למנוע נזק כתוצאה מחשמל סטטי, פרוק את החשמל הסטטי מגופך לפני שאתה נוגע ברכיבים האלקטרוניים של המחשב, כגון מודול זיכרון. ניתן לעשות זאת על-ידי נגיעה במשטח מתכת שאינו צבוע בלוח הקלט/פלט של המחשב.

במהלך העבודה בתוך המחשב, עליך לגעת מדי פעם במחבר קלט/פלט כדי לפרוק מטען סטטי העשוי להצטבר בגופך.

כמו כן, באפשרותך לבצע את הפעולות הבאות כדי למנוע נזק הנובע מפריקה אלקטרוסטטית (ESD):

- בעת הוצאת רכיב רגיש למטען סטטי מהקופסה שלו, אין להוציא את הרכיב מהאריזה האנטי-סטטית עד להתקנתו. מיד לפני הסרת האריזה האנטי-סטטית, עליך לפרוק את החשמל הסטטי מגופך.
- בעת הובלת רכיב רגיש, יש להניח אותו במיכל אנטי-סטטי או באריזה אנטי-סטטית.
- טיפול ברכיבים רגישים צריך להתבצע באזור נקי מחשמל סטטי. במידת האפשר, יש להשתמש במשטחי רצפה ובמשטחי שולחנות עבודה אנטי-סטטיים.

### סילוק סוללות



במחשב שלך נעשה שימוש בסוללת ליתיום-יון. להוראות על החלפה של סוללות ליתיום במחשב, ראה "הסרת סוללה" בהמשך מסמך זה ו"שימוש בסוללה" במדריך למשתמש המקוון.

אל תשליך סוללה זו לאשפה יחד עם האשפה הביתית. פנה לגוף המקומי העוסק בסילוק אשפה לקבלת כתובת האתר הקרוב למקום מגוריך בו ניתן להיפטר מסוללות משומשות.

## בעת השימוש במחשב (המשך)

- נקה את הצג באמצעות מטלית רכה ונקייה ומים. הרטב את המטלית ולאחר מכן להעביר אותה על פני הצג בכיוון אחד, מחלקו העליון של הצג לחלקו התחתון. הסר לחות מהצג במהירות ודאג לכך שיישאר יבש. חשיפה ממושכת ללחות עלולה לגרום לצג נזק. **אין** להשתמש בחומר ניקוי חלונות או חומר דומה אחר, לניקוי הצג.
- אם המחשב שלך נרטב או ניזוק, בצע את ההליכים המתוארים בסעיף "פתרון בעיות" במדריך למשתמש. אם לאחר ביצוע הליכים אלה תמצא שהמחשב אינו פועל כראוי, פנה אל Dell (ראה "קבלת עזרה" במדריך למשתמש לקבלת פרטים ליצירת קשר עם Dell).

### הרגלים ארגונומיים לעבודה עם מחשב

**⚠️ זהירות: שימוש לא נכון או ממושך במקלדת עלול לגרום לפגיעה גופנית.**

**⚠️ זהירות: צפייה ממושכת בתצוגה או במסך צג חיצוני עלולה לאמץ את העיניים.**

לעבודה נוחה ויעילה, עקוב אחר הקווים המנחים להנדסת אנוש המופיעים בנספח של המדריך למשתמש המקוון בשעת התקנת המחשב והשימוש בו.

מחשב נייד זה אינו מיועד להפעלה ממושכת כציוד משרדי. לשימוש נרחב במשרד, מומלץ לחבר מקלדת חיצונית.

### בעת העבודה בתוך חלל המחשב

לפני הסרה או התקנה של מודולי זיכרון, כרטיסי Mini PCI או התקני מודם, בצע את השלבים הבאים בסדר המצוין.

**⬅️ שים לב:** המצב היחיד שבו עליך לגשת אל חלקו הפנימי של המחשב הוא לצורך התקנת מודולים, כרטיסי Mini PCI או מודם.

**⬅️ שים לב:** המתן 5 שניות לאחר כיבוי המחשב לפני ניתוק התקן או הסרת מודול זיכרון, כרטיסי Mini PCI או מודם, כדי למנוע נזק אפשרי ללוח המערכת.

- 1 כבה את המחשב ואת כל ההתקנים המחוברים אליו.
- 2 נתק את המחשב וההתקנים משקעי החשמל כדי להפחית את האפשרות לנזק גופני או התחשמלות. כמו כן, נתק מהמחשב קווי טלפון או תקשורת.
- 3 הוצא את הסוללה הראשית מתא הסוללות, ובמקרה הצורך הוצא את הסוללה המשנית מתא המודול.

## בעת השימוש במחשב

פעל בהתאם להנחיות הבאות לטיפול בטוח במחשב, כדי למנוע נזקים:

- בעת התקנת המחשב לעבודה, יש להניח אותו על משטח ישר.
- בנסיעות, אל תפקיד את המחשב כמטען. ניתן להעביר את המחשב דרך מכשיר רנטגן, אך לעולם אין להעביר את המחשב דרך גלאי מתכות. אם אתה מכניס את המחשב אתך כמטען יד, ודא שיש לך סוללה טעונה זמינה למקרה שתבקש להפעיל את המחשב.
- אם בנסיעה אתה לוקח את הכונן הקשיח בנפרד מהמחשב, יש לעטוף אותו בחומר שאינו מוליך, כגון בד או נייר. אם אתה מכניס את הכונן אתך כמטען יד, התכונן להתקין אותו במחשב. ניתן להעביר את הכונן הקשיח דרך מכשיר רנטגן המשמש לבדיקה בטחונית, אך אין להעבירו דרך גלאי מתכות.
- בנסיעה, אל תניח את המחשב בתא אחסון עילי שבו הוא חופשי ועלול להתנגש בחפצים אחרים. אין להפיל את המחשב או לחשוף אותו לזעזועים מכניים אחרים.
- הגן על המחשב, הסוללה והכונן הקשיח שלך מסכנות סביבתיות כגון לכלוך, אבק, מזון, נוזלים, טמפרטורות קיצוניות וחשיפת יתר לאור השמש.
- בעת העברת המחשב בין סביבות בעלות טווחי טמפרטורה ו/או לחות שונים מאוד, ייתכן שיווצר נוזל על המחשב או בתוכו. כדי למנוע נזק למחשב, המתן עד שהלחות תתאדה לפני שימוש במחשב.
- **שים לב:** בעת העברת המחשב מטמפרטורה נמוכה לסביבה חמה יותר או מטמפרטורה גבוהה לסביבה קרירה יותר, יש לאפשר לו להסתגל לטמפרטורת החדר לפני הפעלתו.
- בעת ניתוק כבל, יש למשוך את המחבר או את לולאת שחרור המתח שלו ולא את הכבל עצמו. בעת משיכת המחבר החוצה, החזק אותו ישר כדי להימנע מכיפוף הסיכות שלו. בנוסף, לפני חיבור כבל, ודא ששני המחברים מכוונים ומסודרים כנדרש.
- טפל ברכיבים בזהירות. יש לאחוז ברכיבים כגון מודול זיכרון בקצוות ולא בפנינים.
- כאשר הנך מתכונן להוצאת מודול זיכרון מלוח המערכת או לניתוק התקן מהמחשב, כבה את המחשב, נתק את כבל מתאם ה-AC ולאחר מכן המתן 5 שניות לפני שתמשיך, כדי למנוע נזק אפשרי ללוח המערכת.

## ⚠ התראה: הוראות בטיחות (המשך)

### טיסות

- תקנות מסוימות של רשויות התעופה ו/או הגבלות של חברות תעופה ספציפיות עשויות לחול על הפעלת מחשב Dell שברשותך בעת שהותך במטוס. לדוגמה, תקנות/הגבלות אלה עשויות לאסור את השימוש בהתקנים אלקטרוניים אישיים (PED) שיש להם יכולת שידור מכוון של תדר רדיו או אות אלקטרומגנטי אחר, בעת השהות במטוס.
- כדי לציית להגבלות אלו, אם מחשב Dell הנישא שברשותך מצויד בהתקן Dell TrueMobile™ או בהתקן תקשורת אלחוטי אחר, עליך לנטרל התקן זה לפני עלייתך למטוס ולמלא את ההוראות של צוות המטוס באשר להתקן זה.
- בנוסף, במטוסים עשוי לחול איסור על שימוש בהתקנים אלקטרוניים אישיים, כגון מחשב נייד, בשלבים קריטיים של הטיסה, כגון המראה ונחיתה. חברות תעופה מסוימות עשויות להגדיר את השלב הקריטי של הטיסה כזמן שהמטוס נמצא בגובה שמתחת ל-3050 מטר (10,000 רגל). נא להישמע להוראות הספציפיות של חברת התעופה באשר לזמן בו מותר להשתמש בהתקנים אלקטרוניים אישיים.

### הוראות תאימות אלקטרומגנטית (EMC)

השתמש בכבלי אותות מוגנים כדי להבטיח שאתה עומד בסיווג EMC המתאים לסביבה המיועדת. Dell מספקת כבל עבור מדפסות מקביליות. אם רצונך בכך, באפשרותך להזמין כבל מ-Dell באתר האינטרנט העולמי של החברה בכתובת [www.dell.com](http://www.dell.com).

חשמל סטטי עלול לפגוע ברכיבים אלקטרוניים במחשב שלך. כדי למנוע נזק כתוצאה מחשמל סטטי, פרוק את החשמל הסטטי מגופך לפני שאתה נוגע ברכיבים האלקטרוניים של המחשב, כגון מודול זיכרון. ניתן לעשות זאת על-ידי נגיעה במשטח מתכת שאינו צבוע על לוח הקלט/פלט של המחשב.

### תושבי קליפורניה

**אזהרה:** טיפול בכבל במוצר זה, או כבלים השייכים לעזרים שנמכרים עם מוצר זה, יחשוף אותך לעופרת, חומר כימי הידוע במדינת קליפורניה כגורם מומי לידה או נזק אחר לפריות. **שטף את הידיים שלך אחרי טיפול בכבל.**

## ⚠ התראה: הוראות בטיחות (המשך)

- אם אתה משתמש במעביר חשמלי בעל שקעים מרובים, היזהר בעת חיבור כבל החשמל של מתאם ה-AC לתוך המעביר. במפצלי שקעים מסוימים ניתן לחבר את התקע באופן שגוי. הכנסה שגויה של תקע החשמל עלולה לגרום לנזק בלתי הפיך למחשב, ולסכנת התחשמלות ו/או שריפה. ודא שהכנסת את שן ההארקה של תקע החשמל לשקע ההארקה המתאים במפצל השקעים.

### סוללה

- השתמש רק במודולי סוללות של Dell™ שאושרו לשימוש עם מחשב זה. השימוש בסוגים אחרים עלול לגרום לשריפה או להתפוצצות.
- אין לשאת את מארז הסוללה בכיס, בארנק, או בכל מיכל אחר שבו חפצים מתכתיים (כגון מפתחות רכב או מהדקי נייר) עלולים לגרום לקצר חשמלי בסוללה. הזרם החשמלי העודף עלול להביא לטמפרטורה גבוהה מאוד, וכתוצאה מכך לגרום נזק למארז הסוללה, או לגרום לשריפה או לכוויות.
- הסוללה עלולה לגרום לכוויה אם הטיפול בה לקוי. אין לפרק את הסוללה. יש לטפל בזהירות רבה במארז סוללות פגום או דולף. אם הסוללה ניזוקה, חומר האלקטרוליט עלול לדלוף מתאי הסוללה ולגרום לפציעה.
- הרחק את הסוללה מהישג ידם של ילדים.
- אין לאחסן או להשאיר את המחשב או את מארז הסוללות ליד מקור חום כגון רדיאטור, אח, תנור בישול, תנור חימום חשמלי או מכשיר אחר המפיק חום, ואין לחשוף אותם לטמפרטורה העולה על 60° מעלות צלזיוס. בעת התחממות-יתר, תאי הסוללה עלולים להתפוצץ ולהוות סכנה לשריפה.
- אין להשליך את סוללת המחשב לתוך אש או יחד עם אשפה ביתית רגילה. תאי הסוללה עלולים להתפוצץ. יש להשליך סוללות משומשות בהתאם להוראות היצרן, או לפנות לרשות הממונה על פינוי האשפה המקומית לקבלת הוראות. יש להשליך סוללה משומשת או פגומה במהירות.

## ⚠️ התראה: הוראות בטיחות (המשך)

- כדי למנוע סכנת התחשמלות, אין לחבר או לנתק כבלים ואין לבצע פעולות תחזוקה או שינוי תצורה של מוצר זה במהלך סופת ברקים. אין להשתמש במחשב במהלך סופת ברקים אלא אם נותקו כל הכבלים והמחשב פועל על סוללה בלבד.
- אם המחשב שלך כולל מודם, יש לוודא שהכבל הנמצא בשימוש עם המודם יהיה כבל בעל גודל תיל מינימלי של 26 American Wire Gauge (AWG) ושהתקע יהיה תקע מודולרי RJ-11 התואם לתקן FCC.
- לפני פתיחת המכסה של רכיב הזיכרון/כרטיס Mini PCI/מודם, הנמצא בחלקו התחתון של המחשב, יש לנתק את כל הכבלים מהשקעים החשמליים ואת כבל הטלפון.
- אם מחבר מודם RJ-11 ומחבר רשת RJ-45 מותקנים במחשב שלך, חבר את כבל הטלפון למחבר ה-RJ-11 ולא למחבר ה-RJ-45.
- כרטיסי PC עשויים להתחמם מאוד במהלך הפעלה רגילה. יש להיזהר בעת הוצאת כרטיסי PC לאחר הפעלה ממושכת.
- לפני ניקוי המחשב, נתק אותו משקע החשמל. יש לנקות את המחשב עם מטלית רכה ולחה. אין להשתמש בחומר ניקוי נוזלי או בתרסיס, העשויים להכיל חומרים דליקים.

## חשמל

- יש להשתמש רק במתאם ה-AC שסופק על-ידי Dell, המאושר לשימוש עם מחשב זה. שימוש במתאם AC אחר עלול לגרום לשריפה או להתפוצצות.
- לפני חיבור המחשב לשקע חשמל, בדוק את דרגת המתח של מתאם ה-AC כדי להבטיח שהמתח החשמלי והתדר הדרושים תואמים למקור החשמל הזמין.
- כדי לנתק את המחשב מכל מקורות החשמל, כבה אותו, הוצא את מארז הסוללות ונתק את מתאם ה-AC משקע החשמל.
- כדי לעזור למנוע מכת חשמל, חבר את מתאם ה-AC ואת כבלי החשמל של ההתקנים למקורות חשמל מוארקים כראוי. כבלי חשמל אלה עשויים להיות בעלי תקע של שלוש שיניים, כדי לספק הארקה. אין להשתמש בתקעים של מתאם ואין להוציא את שן הארקה מתקע כבל החשמל. אם אתה משתמש בכבל מאריך, השתמש בסוג המתאים, בעל שתי שיניים או שלוש שיניים, כדי שיתאים לכבל החשמל של מתאם ה-AC.
- ודא שדבר אינו מונח על כבל החשמל של מתאם ה-AC ושהכבל אינו נמצא במקום בו אנשים עלולים להיתקל בו או לדרוך עליו.

## ⚠ התראה: הוראות בטיחות

השתמש בהנחיות הבטיחות הבאות כדי לשמור על בטיחותך האישית ולהגן על המחשב ועל סביבת העבודה שלך מפני נזק פוטנציאלי.

### כללי

- אל תנסה לטפל במחשב בעצמך, אלא אם אתה טכנאי שירות מוסמך. בצע תמיד את הוראות ההתקנה.
- אם אתה משתמש בכבל מאריך עם מתאם ה-AC שברשותך, ודא שדרגת האמפר הכוללת של המוצרים המחוברים לכבל המאריך אינה עולה על דרגת האמפר של הכבל המאריך.
- אין להכניס חפצים לפתחי האוורור או לפתחים אחרים של המחשב שלך. פעולות אלה עלולות לגרום לשריפה או להתחשמלות כתוצאה מקצר חשמלי ברכיבים פנימיים.
- אין לאחסן את המחשב בסביבה ללא זרימת אוויר, כגון בתיק נשיאה או במזוודה סגורה כאשר המחשב פועל. הגבלת זרימת האוויר עשויה לגרום נזק למחשב או לגרום לשריפה.
- הרחק את המחשב ממקרנים וממקורות חום. בנוסף, אין לחסום פתחי אוורור. אין להניח ניירות חופשיים מתחת למחשב ואין להציב את המחשב בחלל מוקף דפנות או על-גבי מיטה, ספה או שטיח.
- הצב את מתאם ה-AC באזור מאוורר, למשל על שולחן העבודה או על הרצפה, בעת השימוש בו לשם הפעלת המחשב או טעינת הסוללה. אין לכסות את מתאם ה-AC בנייר או בפריטים אחרים המפחיתים את הקירור; בנוסף, אין להשתמש במתאם ה-AC בתוך תיק לנשיאה.
- מתאם ה-AC עשוי להתחמם במהלך הפעולה הרגילה של המחשב. היזהר בעת טיפול במתאם במהלך פעולת המחשב או מיד אחריה.
- אין לאפשר פעולה של המחשב הנייד כאשר הבסיס מונח ישירות על עור חשוף למשך פרקי זמן ממושכים. טמפרטורת פני השטח של הבסיס תעלה בעת הפעלה רגילה (במיוחד אם מדובר בזרם חילופין). מגע ממושך עם עור חשוף עלול לגרום לאי-נוחות, או, בסופו של דבר, לכוויה.
- אין להשתמש במחשב בסביבה רטובה, לדוגמה ליד אמבטיה, כיור או בריכת שחיה, או במרתף רטוב.
- אם המחשב שלך כולל מודם משולב או מודם אופציונלי (כרטיס PC), נתק את כבל המודם במקרה של סופת ברקים כדי להימנע מהסיכון הקלוש להתחשמלות מפגיעת ברק דרך קו הטלפון.







# תוכן עניינים

<b>319</b>	<b>התראה: הוראות בטיחות</b>
319	כללי
320	חשמל
321	סוללה
322	טיסות
322	הוראות תאימות אלקטרומגנטית (EMC)
322	תושבי קליפורניה
<b>323</b>	<b>בעת השימוש במחשב</b>
324	הרגלים ארגונומיים לעבודה עם מחשב
324	בעת העבודה בתוך חלל המחשב
325	הגנה מפני פריקה אלקטרוסטטית
325	סילוק סוללות
<b>326</b>	<b>איתור מידע וסיוע</b>
<b>328</b>	<b>התקנת המחשב</b>
<b>329</b>	<b>אודות המחשב שלך</b>
330	מבט מלפנים
332	מבט משמאל
333	מבט מימין
334	מבט מאחור
335	מבט מלמטה
<b>336</b>	<b>הוצאת סוללה</b>
<b>336</b>	<b>התקנת סוללה</b>
<b>337</b>	<b>הפעלת Dell Diagnostics</b>
<b>338</b>	<b>הודעות תקינה</b>

## הערות, הודעות והתראות

-  **הערה:** הערה מציינת מידע חשוב המסייע לך להשתמש במחשב ביתר יעילות.
-  **שים לב:** סמל הודעה מצוין נזק אפשרי לחומרה או אובדן נתונים, ומסביר כיצד ניתן למנוע את הבעיה.
-  **זהירות:** התראה המציינת אפשרות של נזק לרכוש, פגיעה גופנית או מוות.

## קיצורים וראשי תיבות

לקבלת רשימה מלאה של קיצורים וראשי תיבות, עיין במדריך למשתמש (בהתאם למערכת ההפעלה שלך, לחץ לחיצה כפולה על סמל המדריך למשתמש בשולחן העבודה או לחץ על הלחצן **Start** (התחל), לחץ על **Help and Support Center** (מרכז העזרה והתמיכה) ולאחר מכן לחץ על **User and System Guides** (מדריכים למשתמש ולמערכת).

אם רכשת מחשב מסוג Dell™ n Series, ההתייחסויות במסמך זה למערכות ההפעלה של Microsoft® Windows® אינן חלות עליך.

---

המידע במסמך זה עשוי להשתנות ללא התראה.

© 2003 Dell Computer Corporation. כל הזכויות שמורות.

חל איסור מוחלט על העתקה מכל סוג ללא הרשאה בכתב מ-Dell Computer Corporation.

סימנים מסחריים שבשימוש בטקסט זה: Dell, Dell, Dell, Latitude, TrueMobile ו-AccessDirect הם סימנים מסחריים של Dell Computer Corporation. Microsoft ו-Windows הם סימנים מסחריים רשומים של Microsoft Corporation ו-Celeron ו-Pentium ו-Intel Corporation הם סימנים מסחריים רשומים של Intel Corporation. EMC הוא סימן מסחרי רשום של EMC Corporation.

ייתכן שייעשה שימוש בסימנים מסחריים ובשמות מסחריים אחרים במסמך זה כדי להתייחס לישויות הטוענות לבעלות על הסימנים והשמות, או למוצרים שלהן. Dell Computer Corporation מוותרת על כל חלק קנייני בסימנים מסחריים ושמות מסחריים פרט לאלה שבבעלותה.

Dell™ Latitude™ C540/C640 Series

# מדריך מידע מערכת





Printed in Ireland.  
Vytištino v Irsku.  
Trykt i Irland.  
Painettu Irlannissa.  
Vytištěno v Irsku.  
Írországban nyomtatva.  
Trykt i Irland.  
Wydrukowano w Irlandii.  
Напечатано в Ирландии.  
Vytlačené v Írsku.  
Natisnjeno na Irskem.  
Tryckt i Irland.  
הודפס באירלנד.



04R028A02

P/N 4R028 Rev. A02



[www.dell.com](http://www.dell.com) | [support.euro.dell.com](http://support.euro.dell.com)